

こだわりの仕事着

SOWA®

Expand Your Vision

2026 SPRING & SUMMER COLLECTION

NEW MODEL

Uniform Circus BEAMS

U 0788-08
U 8788-08
U 7712-09

G.G. no limit on the GROUND.

0548series
0648series
8378-07
0595series

SOWA

3058series
9528-10
6055-62
0495-63
5355-63
5349series
7539series
19509
14109
7419-06
12011
8001series
80064・13064
19404
17065
17075
16106
13004

001-0602・001-0603

001-0572・001-0573

001-1041・001-1042・001-1043

DanD

5478-03
8488-06

FESTIVAL

7985series
0985-49

NEW COLOR

9528-08
9528-09
969-98
969-99

NEW SIZE

8335-40
0685-40

2026 SPRING&SUMMER COLLECTION

SOWA®

SOWA

こだわりの仕事着

SPRING & SUMMER COLLECTION

2026 春・夏号

株式会社 桑和

【お断り】
●記載の価格は、原材料などの相場の変動により、やむなく改訂する場合もございます。商品の仕様も一部変更する場合もございます。あらかじめご了承ください。
●このカタログに掲載されている写真やイラスト、文章等の無断転載・複写を禁じます。
●このカタログは、環境負荷の軽減のため、表紙はリサイクルに適合するプレスコート加工を施してありますので、このまま古紙回収にお出しいただけます。さらに、印刷インキには植物油インキを使用しています。





SOWA

P.28-29 / 5349series



P.30-31 / 7539series



P.38-39 / 14109 / 7419-06



SOWA

P.84-85 / 9528-10



P.88-89 / 3058series



G.G.

P.90-93 / 0648series



P.42-43 / 12011

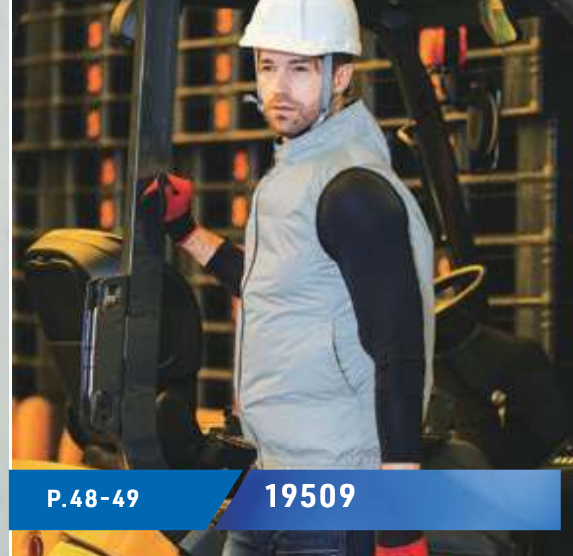

P.48-49 / 19509



P.53 / 17065 / 17075



G.G.

P.94-95 / 0548series



G.G.

P.96-97 / 8378-07



DanD
Dandy Dad

P.98-99 / 8488-06



SOWA

P.58-59 / P.202-203 / 0495-63



G.G.

P.60-61 / P.204-205 / 0595series



P.64 / 8001series

P.65 / 80064 / 13064



DanD
Dandy Dad

P.100-101 / 5478-03



SOWA

P.198-199 / 6055-62



SOWA

P.200-201 / 5355-63

2026
SOWA
SPRING & SUMMER
COLLECTION
NEW LINE UP



Uniform
BEAMS
Circus

P.70-71 / U0788-08



Uniform
BEAMS
Circus

P.74-75 / U7712-09



INASE

P.260-261 / 7985series



P.269 / 001-0602 / 001-0603



P.270 / 001-0572 / 001-0573

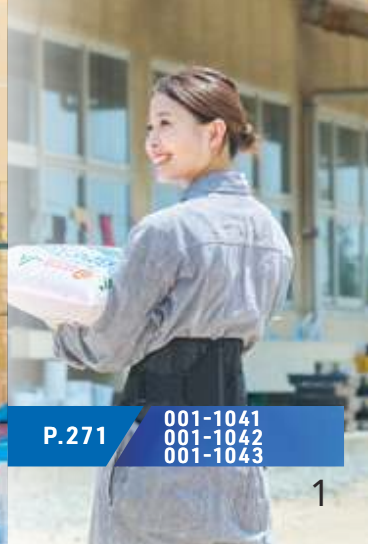

P.271 / 001-1041 / 001-1042 / 001-1043

取扱のご説明

JIS T8118適合商品について

経済産業省・厚生労働省の静電気帯電防止作業服の規格をクリア JIS T8118に定める使用上のご注意

- ・JIS T 8103に規定する静電気帯電防止用安全作業靴及び帯電防止作業床を併用してください。
- ・帯電防止服は、正しく着用してください。
- ・可燃性物質のような危険物が存在する場所では、着脱しないでください。
- ・金属バックルなどは、露出しないようにしてください。
- ・大きな損傷を受ける洗濯はお避けください。
- ・生地切れなどの損傷がある場合には、新しい製品を購入してください。

綿100%、綿PU製品取扱上のご注意

- ・天然素材の特徴として多少の色差等があります。
- ・同一商品でも色落ち感、収縮率に大きく差が出る事があります。
- ・汗や雨などで濡れた時、また強くすれた場合、摩擦により他の衣類等に着色する事があります。
- ・汗などが付いた状態で日光等の光が当たると変色する事があります。着用後は必ず洗濯してください。
- ・染料の性質上、白物と一緒に洗うと着色することがありますので他のものとは一緒に洗わないでください。
- ・柔軟剤の使用はお避けください。
- ・洗濯による縮みや型崩れがおこります。軽減のためにも洗濯後に直ぐに取り出し、形を整えて陰干しをおすすめします。
- ・タンブル乾燥機の使用はお避けください。

デニム製品取扱上のご注意

- ・汗や雨などで濡れた時、また強く擦れた場合、摩擦により他の衣類等に着色する事があります。特に白物との着用はお避けください。
- ・染料の性質上、白物と一緒に洗うと着色することがありますので他の物とは一緒に洗わないでください。
- ・柔軟剤の使用はお避けください。
- ・洗濯による縮みや型崩れがおこります。軽減の為にも洗濯後直ぐに取り出し、形を整えて陰干しをおすすめします。
- ・同一商品でも色落ち感、収縮率に大きく差が出る事があります。
- ・タンブル乾燥機の使用はお避けください。

ポリウレタン入り製品取扱上のご注意

- ・この製品は、伸縮性のある生地を使用しています。湿度や日光(紫外線)の影響や時間の経過とともに伸びが生じたり、ポリウレタン糸が飛び出すことがあります。また熱により縮むことがありますのでアイロン掛けにご注意ください。
- ・年月の経過により劣化し、伸縮性が低下いたします。
- ・若干の生地の肘抜け、膝抜けが発生する場合がございます。

ポリウレタンコーティング製品取扱上のご注意

- ・熱や湿気に弱いため、長くお使いいただくためにも取り扱いには十分にご注意ください。
- ・水や汗で濡れたまま放置されますと劣化が早くなります。水分が付着した際は乾いたタオルで拭いたり、風通しの良い涼しい場所で吊陰干しをしてください。
- ・燃焼ガスや排気ガス等が発生する場所での長期保管や放置はお避けください。
- ・高温の場所、直射日光の当たる場所を避け、風通しの良い涼しい場所で保管してください。
- ・アイロン掛けはお避けください。
- ・経年劣化に伴い、樹脂の剥離・変色・亀裂・ベトツキ等が起こる可能性もございます。予めご了承ください。

パンツシルエットについて

ひざ上▶	スリム	レギュラー	セミワイド
ひざ下▶	フィット	スリム	レギュラー

ひざ上はわたり巾、ひざ下はひざ巾のサイズを基準にシルエットについて掲載しています。着用時のシルエット、フィット感には個人差があります。

SOWA 機能ピクト一覧

●それぞれの商品の機能をピクトで説明。各商品ページに記載しています。
(春夏、定番、防寒用商品も合わせてご覧ください。)

二重組織 表面と裏面が別組織の織物及び編物。それぞれの素材の特性を活かした快適な着心地。	制電性素材 不快な静電気からしっかりガードする。	タフ素材 引裂きや摩擦に強い。抜群の強度と耐久性。	ストレッチ 伸縮性抜群のストレッチ素材で動きやすい。	難燃・防災 火がついても炭化して燃えにくい素材や加工。	風通しが良い 通気性に優れた涼しい着心地。	冷感 ひんやりした着心地で春夏に最適。	高視認 高い視認性によって安全を確保する服。
消臭 消臭素材・加工・テープなどにより、いやなニオイを抑える。	撥水 表面生地が雨や水をはじきやすい。	防水加工 目貼りテープで水や冷気の侵入をストップ。	吸汗速乾 吸汗性に優れ、乾きが速い。	優れた吸汗性 しっかりと汗を吸い、いつも爽やかな肌ざわり。	透湿性素材 衣服内の湿度が高くなると外に湿気を逃がす。	裏起毛 裏起毛加工で寒い日もほっかほか。	キルト加工 中綿入りで保温性をアップ。
起毛加工 起毛タッチのやわらかな風合い。	遮熱 赤外線を反射する遮熱効果で衣服内温度の上昇を抑える。	抗菌防臭 ニオイの原因となるバクテリアの繁殖を抑える。	防縮/防シワ加工 着用ジワや洗濯時にも、型くずれしにくく、ノーアイロンでOK。	防汚加工 汚れがつきにくく、落ちやすい。	イージーケア シワになりにくく、簡単なアイロンがけ、もしくはノーアイロンでOK。	製品洗い 洗濯による縮み、型くずれがしにくい。	防風 生地の裏にほごしたコーティングで、風を通さない。
UVカット 体に有害な紫外線をカット。	レディース対応 レディースサイズのある商品。	野帳ポケット 野帳が入る大きさのポケット。	長財布が入る 長財布が入る大きさのポケット。	反射 反射素材使用。	ファン専用 EF用ウェア。	フルハーネス ランヤード取出口の付いた商品。	環境配慮素材 地球環境に配慮したサステナブル素材を使用。

ストレッチレベル

ストレッチ LEVEL 1 伸縮率 15%未満	ストレッチ LEVEL 2 伸縮率 15~20%未満	ストレッチ LEVEL 3 伸縮率 20~30%未満	ストレッチ LEVEL 4 伸縮率 30~50%未満	ストレッチ LEVEL 5 伸縮率 50%以上
-----------------------------------	--------------------------------------	--------------------------------------	--------------------------------------	-----------------------------------

商品の仕様についてのご案内

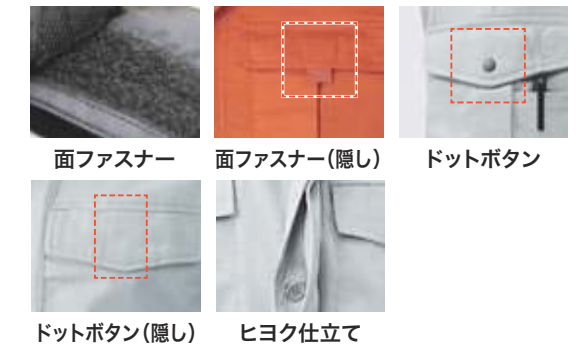

商品サイズの計り方について

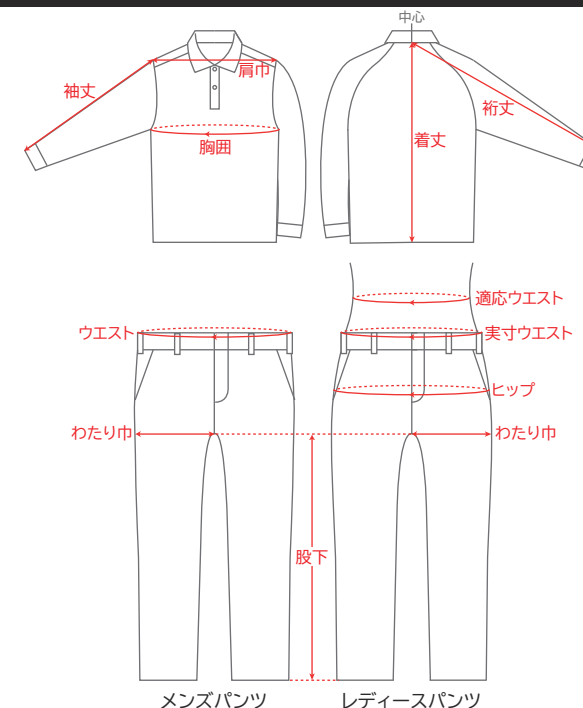

B体サイズの価格について

B体サイズは表示価格より割高になります。詳しくは下記の表をご覧ください。割高の価格は各代理店にお問合せください。

ワーキングウェア つなぎ サービス 防寒 鳶服 その他	3L	400円アップ
	4L	500円アップ
	5L	割高
	6L	
	7L	
8L	200円アップ	
カジュアル (カットソー)	91~100cm	400円アップ
	105~110cm	500円アップ
	120cm	割高
	130cm	

カジュアル (カットソー)	4L	400円アップ
	5L	割高
	6L	

- B体サイズは、表示価格より割高となります。
- 商品の色につきましては、印刷の都合上、実物とは多少異なることがありますので、あらかじめご了承ください。
- 青文字の商品は2026年度の新商品です。桃色文字の商品はレディース商品です。
- 本文中 **FadeOut** **Color FadeOut** **Size FadeOut** **裾ハーフ FadeOut** のマークのついた商品はご注文前に在庫確認をお願いいたします。

在庫確認は
こちらから



New Lineup	001-0602	P269	DARWING UT-Rize	¥30,000(¥33,000)
New Lineup	001-0603	P269	DARWING UT-Rize	¥30,000(¥33,000)
New Lineup	001-0572	P270	DARWING ABC Lift	¥30,000(¥33,000)
New Lineup	001-0573	P270	DARWING ABC Lift	¥30,000(¥33,000)
New Lineup	001-1041	P271	メッシュアクションギアクラシック	¥7,200(¥7,920)
New Lineup	001-1042	P271	メッシュアクションギアクラシック	¥7,200(¥7,920)
New Lineup	001-1043	P271	メッシュアクションギアクラシック	¥7,200(¥7,920)
	● 0020	P230	長袖ポロシャツ(胸ポケット有)	¥3,600(¥3,960)
	● 0027	P230	半袖ポロシャツ(胸ポケット有)	¥3,500(¥3,850)
	● 0031-80	P272	ロック式バックルベルト	¥3,500(¥3,850)
Color FadeOut	● 0058	P249.283	長袖Tシャツ(ハイネック、胸ポケット有)	¥4,100(¥4,510)
Color FadeOut	● 0085-40	P210.283	長袖サポートシャツ	¥4,200(¥4,620)
	● 0085-43	P211	ヘッドバンド	¥1,000(¥1,100)
Color FadeOut	● 0085-45	P211.283	アームサポーター	¥2,200(¥2,420)
	● 0085-46	P211	レッグサポーター	¥2,700(¥2,970)
	● 0085-47	P211	サポートタイツ	¥4,200(¥4,620)
	● 0090	P231	長袖ポロシャツ(胸ポケット有)	¥3,900(¥4,290)
	● 0097	P231	半袖ポロシャツ(胸ポケット有)	¥3,700(¥4,070)
FadeOut	● 0129-01	P276	半袖EFブルゾン	オープンブライス
FadeOut	● 0129-07	P276	EFハーフパンツ(ノータック)	オープンブライス
FadeOut	● 0135-51	P282	半袖ポロシャツ(胸ポケット有)	¥4,800(¥5,280)
FadeOut	● 0135-53	P282	半袖Tシャツ(胸ポケット有)	¥4,400(¥4,840)
FadeOut	● 0188-00	P280	長袖ブルゾン	¥10,300(¥11,330)
FadeOut	● 0188-07	P280	ジョーガーパンツ(ノータック)	¥8,700(¥9,570)
FadeOut	● 0188-08	P280	カーゴパンツ(ノータック)	¥8,700(¥9,570)
	● 0328-00	P156	長袖ブルゾン	¥9,900(¥10,890)
	● 0328-07	P157	ハーフパンツ(ノータック)	¥6,700(¥7,370)
	● 0328-08	P157	ジョーガーパンツ(ノータック)	¥8,000(¥8,800)
	● 0328-10	P156	長袖ブルゾン(柄)	¥11,600(¥12,760)
	● 0328-17	P157	ハーフパンツ(柄、ノータック)	¥7,400(¥8,140)
FadeOut	● 0368-00	P280	長袖ブルゾン	¥9,000(¥9,900)
FadeOut	● 0368-07	P280	ハーフパンツ(ノータック、脇ゴム)	¥6,200(¥6,820)
FadeOut	● 0368-08	P280	ジョーガーパンツ(ノータック、脇ゴム)	¥8,000(¥8,800)
FadeOut	● 0375-64	P281	半袖Tシャツ(ハーフジップ、胸ポケット有)	¥7,000(¥7,700)
	● 0388-00	P163	長袖ブルゾン	¥9,900(¥10,890)
	● 0388-07	P163	ハーフパンツ(ノータック)	¥6,600(¥7,260)
	● 0388-08	P163	ジョーガーパンツ(ノータック)	¥8,000(¥8,800)

New Lineup	● 0395-50	P225	長袖ポロシャツ(胸ポケット有)	¥6,700(¥7,370)
	● 0395-51	P225	半袖ポロシャツ(胸ポケット有)	¥6,100(¥6,710)
	● 0495-50	P59.219	長袖ポロシャツ(胸ポケット有)	¥5,900(¥6,490)
	● 0495-51	P59.219	半袖ポロシャツ(胸ポケット有)	¥5,400(¥5,940)
New Lineup	● 0495-63	P59.203	半袖Tシャツ(胸ポケット無)	¥3,000(¥3,300)
New Lineup	● 0548-00	P95	長袖ブルゾン	¥11,300(¥12,430)
New Lineup	● 0548-07	P95	ジョーガーパンツ(ノータック、脇ゴム)	¥10,100(¥11,110)
	● 0585-40	P212	長袖サポートシャツ	¥4,800(¥5,280)
	● 0585-41	P212	長袖サポートシャツ	¥4,800(¥5,280)
	● 0585-44	P213	バラクラバ	¥2,600(¥2,860)
	● 0585-45	P213	アームサポーター	¥2,400(¥2,640)
	● 0585-46	P213	レッグサポーター	¥3,000(¥3,300)
	● 0585-47	P213	サポートタイツ	¥4,700(¥5,170)
New Lineup	● 0595-52	P61.205	長袖Tシャツ(胸ポケット有)	¥5,000(¥5,500)
New Lineup	● 0595-53	P61.205	半袖Tシャツ(胸ポケット有)	¥4,700(¥5,170)
New Lineup	● 0648-00	P91	長袖ブルゾン	¥10,700(¥11,770)
New Lineup	● 0648-07	P91	ハーフパンツ(ノータック)	¥7,600(¥8,360)
New Lineup	● 0648-08	P91	カーゴパンツ(ノータック)	¥8,700(¥9,570)
New Lineup	● 0648-10	P93	長袖ブルゾン	¥10,900(¥11,990)
New Lineup	● 0648-17	P93	ハーフパンツ(ノータック)	¥7,800(¥8,580)
New Lineup	● 0648-18	P93	ジョーガーパンツ(ノータック)	¥8,900(¥9,790)
New Size	● 0685-40	P57.207	長袖サポートシャツ	¥4,000(¥4,400)
	● 0685-41	P57.207	半袖サポートシャツ	¥3,900(¥4,290)
New Lineup	● 0985-49	P263	シームレスパンツ	¥3,000(¥3,300)
	● 113	P180	長袖ブルゾン	¥6,200(¥6,820)
	● 115	P180	長袖シャツ	¥5,400(¥5,940)
	● 118	P180	カーゴパンツ(ワンタック)	¥5,400(¥5,940)
	● 119	P180	スラックス(ワンタック)	¥5,400(¥5,940)
	● 163	P171	長袖ブルゾン	¥8,100(¥8,910)
	● 165	P171	長袖シャツ	¥7,000(¥7,700)
	● 168	P171	カーゴパンツ(ノータック)	¥7,000(¥7,700)
	● 169	P171	スラックス(ノータック)	¥6,900(¥7,590)
	● 191	P122	半袖ブルゾン	¥5,400(¥5,940)
	● 193	P122	長袖ブルゾン	¥5,700(¥6,270)
	● 195	P123	長袖シャツ	¥5,100(¥5,610)
	● 198	P123	カーゴパンツ(ツータック、脇ゴム)	¥5,100(¥5,610)
	● 199	P123	スラックス(ツータック)	¥4,900(¥5,390)

FadeOut	● 271	P280	半袖ブルゾン	¥10,300(¥11,330)
FadeOut	● 273	P280	長袖ブルゾン	¥10,400(¥11,440)
FadeOut	● 275	P280	長袖シャツ	¥9,200(¥10,120)
FadeOut	● 277	P280	半袖シャツ	¥8,900(¥9,790)
FadeOut	● 278	P280	カーゴパンツ(ツータック、脇ゴム)	¥9,200(¥10,120)
FadeOut	● 279	P280	スラックス(ツータック、脇ゴム)	¥8,900(¥9,790)
FadeOut	● 320	P278	カーゴパンツ(ノータック)	¥10,100(¥11,110)
FadeOut	● 323	P278	長袖ブルゾン	¥10,700(¥11,770)
FadeOut	● 325	P278	長袖シャツ	¥9,600(¥10,560)
FadeOut	● 328	P278	カーゴパンツ(ワンタック)	¥9,200(¥10,120)
FadeOut	● 341	P278	半袖ブルゾン	¥9,900(¥10,890)
FadeOut	● 343	P278	長袖ブルゾン	¥10,200(¥11,220)
FadeOut	● 345	P278	長袖シャツ	¥9,100(¥10,010)
FadeOut	● 347	P278	半袖シャツ	¥8,900(¥9,790)
FadeOut	● 348	P278	カーゴパンツ(ツータック、脇ゴム)	¥9,100(¥10,010)
FadeOut	● 349	P278	スラックス(ツータック、脇ゴム)	¥8,900(¥9,790)
	● 410	P149	レディーススラックス(ツータック、脇ゴム)	¥7,500(¥8,250)
	● 411	P147	半袖ブルゾン	¥8,800(¥9,680)
	● 412	P149	レディース半袖ブルゾン	¥8,700(¥9,570)
	● 413	P147	長袖ブルゾン	¥9,200(¥10,120)
	● 414	P149	レディース長袖ブルゾン	¥9,200(¥10,120)
	● 415	P147	長袖シャツ	¥8,400(¥9,240)
	● 417	P148	半袖シャツ	¥7,900(¥8,690)
裾ハーフ FadeOut	● 418	P148	カーゴパンツ(ツータック、脇ゴム)	¥8,400(¥9,240)
裾ハーフ FadeOut	● 419	P148	スラックス(ツータック)	¥8,000(¥8,800)
	● 420	P145	レディーススラックス(ツータック、脇ゴム)	¥7,600(¥8,360)
	● 421	P143	半袖ブルゾン	¥9,400(¥10,340)
	● 422	P145	レディース半袖スモック	¥8,100(¥8,910)
	● 423	P143	長袖ブルゾン	¥9,500(¥10,450)
	● 424	P145	レディース長袖スモック	¥8,500(¥9,350)
	● 425	P143	長袖シャツ	¥8,500(¥9,350)
	● 428	P144	カーゴパンツ(ツータック、脇ゴム)	¥8,500(¥9,350)
	● 429	P144	スラックス(ツータック)	¥8,100(¥8,910)
	● 451	P172	半袖ブルゾン	¥12,000(¥13,200)
	● 452	P172	長袖ブルゾン	¥12,400(¥13,640)
	● 453	P172	長袖ブルゾン	¥12,700(¥13,970)
	● 455	P172	長袖シャツ	¥10,800(¥11,880)
	● 457	P173	半袖シャツ	¥10,300(¥11,330)
	● 458	P173	カーゴパンツ(ワンタック、脇ゴム)	¥11,000(¥12,100)
	● 459	P173	スラックス(ワンタック)	¥10,300(¥11,330)

	● 481	P175	半袖ブルゾン	¥9,200(¥10,120)
	● 483	P175	長袖ブルゾン	¥9,500(¥10,450)
	● 485	P175	長袖シャツ	¥7,800(¥8,580)
	● 487	P175	半袖シャツ	¥7,700(¥8,470)
	● 488	P175	カーゴパンツ(ツータック、脇ゴム)	¥7,500(¥8,250)
	● 489	P175	スラックス(ツータック)	¥7,200(¥7,920)
	● 533	P126	長袖ブルゾン	¥10,200(¥11,220)
	● 535	P127	長袖シャツ	¥9,200(¥10,120)
	● 536	P126	ベスト	¥9,600(¥10,560)
	● 537	P127	半袖シャツ	¥9,100(¥10,010)
	● 538	P127	カーゴパンツ(ツータック、脇ゴム)	¥9,200(¥10,120)
	● 539	P127	スラックス(ツータック、脇ゴム)	¥9,100(¥10,010)
FadeOut	● 543	P278	長袖ブルゾン	¥6,500(¥7,150)
FadeOut	● 545	P278	長袖シャツ	¥5,700(¥6,270)
FadeOut	● 548	P278	カーゴパンツ(ノータック)	¥5,700(¥6,270)
	● 570	P155	カーゴパンツ(ノータック)	¥8,900(¥9,790)
	● 573	P154	長袖ブルゾン	¥10,500(¥11,550)
	● 575	P154	長袖シャツ	¥9,500(¥10,450)
	● 578	P155	カーゴパンツ(ワンタック)	¥9,200(¥10,120)
	● 579	P155	スラックス(ワンタック)	¥9,200(¥10,120)
	● 583	P166	長袖ブルゾン	¥10,700(¥11,770)
	● 588	P166	カーゴパンツ(ノータック)	¥9,400(¥10,340)
	● 610	P153	レディーススラックス(ツータック、脇ゴム)	¥7,500(¥8,250)
	● 611	P151	半袖ブルゾン	¥8,300(¥9,130)
	● 612	P153	レディース長袖スモック	¥8,200(¥9,020)
	● 613	P151	長袖ブルゾン	¥8,500(¥9,350)
	● 614	P153	レディース半袖スモック	¥8,000(¥8,800)
	● 615	P151	長袖シャツ	¥7,600(¥8,360)
	● 617	P152	半袖シャツ	¥7,500(¥8,250)
	● 618	P152	カーゴパンツ(ツータック)	¥7,600(¥8,360)
	● 619	P152	スラックス(ツータック)	¥7,500(¥8,250)
	● 631	P177	半袖ブルゾン	¥11,100(¥12,210)
	● 633	P177	長袖ブルゾン	¥11,100(¥12,210)
	● 635	P177	長袖シャツ	¥9,600(¥10,560)
	● 637	P177	半袖シャツ	¥9,500(¥10,450)
	● 638	P177	カーゴパンツ(ツータック)	¥9,600(¥10,560)
	● 639	P177	スラックス(ツータック)	¥9,500(¥10,450)
FadeOut	● 641	P279	半袖ブルゾン	¥8,700(¥9,570)
FadeOut	● 643	P279	長袖ブルゾン	¥8,800(¥9,680)
FadeOut	● 645	P279	長袖シャツ	¥7,400(¥8,140)

FadeOut	●	647	P279	半袖シャツ	¥7,300 (¥8,030)
FadeOut	●	648	P279	カーゴパンツ(ワンタック)	¥7,400 (¥8,140)
FadeOut	●	649	P279	スラックス(ワンタック)	¥7,100 (¥7,810)
FadeOut	●	681	P279	半袖ブルゾン	¥9,700 (¥10,670)
FadeOut	●	682	P279	長袖ブルゾン	¥10,200 (¥11,220)
FadeOut	●	685	P279	長袖シャツ	¥8,400 (¥9,240)
FadeOut	●	687	P279	半袖シャツ	¥8,000 (¥8,800)
FadeOut	●	688	P279	カーゴパンツ(ワンタック)	¥8,900 (¥9,790)
FadeOut	●	689	P279	スラックス(ワンタック)	¥8,400 (¥9,240)
	●	711	P178	半袖ブルゾン	¥10,200 (¥11,220)
	●	713	P178	長袖ブルゾン	¥10,500 (¥11,550)
	●	715	P178	長袖シャツ	¥9,200 (¥10,120)
	●	717	P178	半袖シャツ	¥9,000 (¥9,900)
	●	718	P178	カーゴパンツ(ツータック, 脇ゴム)	¥9,100 (¥10,010)
	●	719	P178	スラックス(ツータック)	¥8,900 (¥9,790)
	●	743	P169	長袖ブルゾン	¥10,100 (¥11,110)
	●	745	P169	長袖シャツ	¥8,900 (¥9,790)
	●	748	P169	カーゴパンツ(ノータック)	¥8,100 (¥8,910)
	●	749	P169	スラックス(ノータック)	¥7,800 (¥8,580)
	●	873	P170	長袖ブルゾン	¥11,700 (¥12,870)
	●	875	P170	長袖シャツ	¥9,500 (¥10,450)
	●	878	P170	カーゴパンツ(ノータック)	¥10,200 (¥11,220)
	●	911	P179	半袖ブルゾン	¥11,000 (¥12,100)
	●	913	P179	長袖ブルゾン	¥11,400 (¥12,540)
	●	915	P179	長袖シャツ	¥9,700 (¥10,670)
	●	917	P179	半袖シャツ	¥9,500 (¥10,450)
	●	918	P179	カーゴパンツ(ツータック)	¥9,900 (¥10,890)
	●	919	P179	スラックス(ツータック)	¥9,500 (¥10,450)
	●	921	P174	半袖ブルゾン	¥11,900 (¥13,090)
	●	923	P174	長袖ブルゾン	¥12,100 (¥13,310)
	●	925	P174	長袖シャツ	¥11,000 (¥12,100)
	●	927	P174	半袖シャツ	¥10,900 (¥11,990)
	●	928	P174	カーゴパンツ(ツータック)	¥10,400 (¥11,440)
	●	929	P174	スラックス(ツータック)	¥10,100 (¥11,110)
FadeOut	●	931	P279	半袖ブルゾン	¥9,300 (¥10,230)
FadeOut	●	933	P279	長袖ブルゾン	¥9,600 (¥10,560)
FadeOut	●	935	P279	長袖シャツ	¥8,200 (¥9,020)
FadeOut	●	937	P279	半袖シャツ	¥8,100 (¥8,910)
FadeOut	●	938	P279	カーゴパンツ(ツータック)	¥8,100 (¥8,910)
FadeOut	●	939	P279	スラックス(ツータック)	¥7,800 (¥8,580)

FadeOut	●	941	P280	半袖ブルゾン	¥8,900 (¥9,790)
FadeOut	●	943	P280	長袖ブルゾン	¥9,100 (¥10,010)
FadeOut	●	945	P280	長袖シャツ	¥7,800 (¥8,580)
FadeOut	●	947	P280	半袖シャツ	¥7,700 (¥8,470)
FadeOut	●	948	P280	カーゴパンツ(ツータック)	¥7,700 (¥8,470)
FadeOut	●	949	P280	スラックス(ツータック)	¥7,400 (¥8,140)
FadeOut	●	951	P278	半袖ブルゾン	¥12,600 (¥13,860)
FadeOut	●	953	P278	長袖ブルゾン	¥13,300 (¥14,630)
FadeOut	●	955	P278	長袖シャツ	¥11,200 (¥12,320)
FadeOut	●	957	P278	半袖シャツ	¥10,700 (¥11,770)
FadeOut	●	958	P278	カーゴパンツ(ワンタック)	¥11,400 (¥12,540)
FadeOut	●	959	P278	スラックス(ワンタック)	¥10,900 (¥11,990)
	●	960	P109	長袖シャツ(反射材付)	¥11,400 (¥12,540)
	●	961	P103	半袖ブルゾン	¥9,000 (¥9,900)
	●	962	P103	長袖ブルゾン	¥10,000 (¥11,000)
	●	963	P103	長袖ブルゾン	¥9,300 (¥10,230)
	●	964	P109	長袖ブルゾン(反射材付)	¥12,600 (¥13,860)
	●	965	P105	長袖シャツ	¥8,900 (¥9,790)
	●	966	P109	カーゴパンツ(ノータック, 反射材付)	¥10,600 (¥11,660)
	●	967	P105	半袖シャツ	¥8,500 (¥9,350)
	●	968	P107	カーゴパンツ(ノータック)	¥8,300 (¥9,130)
	●	968-98	P106	カーゴパンツ(ノータック, 脇ゴム)	¥8,700 (¥9,570)
	●	969	P107	スラックス(ノータック)	¥8,200 (¥9,020)
	●	969-99	P107	スラックス(ノータック, 脇ゴム)	¥8,500 (¥9,350)
	●	971	P176	半袖ブルゾン	¥10,100 (¥11,110)
	●	973	P176	長袖ブルゾン	¥10,200 (¥11,220)
	●	975	P176	長袖シャツ	¥9,400 (¥10,340)
	●	977	P176	半袖シャツ	¥9,400 (¥10,340)
	●	978	P176	カーゴパンツ(ワンタック)	¥9,400 (¥10,340)
	●	979	P176	スラックス(ワンタック)	¥9,300 (¥10,230)
	●	1010	P266	ニッカ(ワンタック)	¥5,400 (¥5,940)
	●	1012-24	P195	サロベット	¥11,700 (¥12,870)
	●	1014	P266	短ニッカ(ワンタック)	¥4,800 (¥5,280)
	●	1016	P266	ベスト	¥6,000 (¥6,600)
	●	1018	P266	カーゴニッカ(ワンタック)	¥5,900 (¥6,490)
	●	1028	P266	カーゴパンツ(ツータック)	¥5,900 (¥6,490)
	●	1092-00	P167	長袖ブルゾン	¥10,700 (¥11,770)
	●	1092-08	P167	カーゴパンツ(ノータック)	¥8,400 (¥9,240)
FadeOut	●	1305-53	P282	半袖Tシャツ(胸ポケット有)	¥5,000 (¥5,500)
FadeOut	●	1328-07	P281	レギンスジョーガーパンツ(ノータック)	¥7,800 (¥8,580)

	●	1485-62	P243	長袖Tシャツ(胸ポケット無)	¥4,600 (¥5,060)
	●	1485-63	P243	半袖Tシャツ(胸ポケット無)	¥4,000 (¥4,400)
FadeOut	●	1515	P282	ニッカ(ワンタック)	¥3,400 (¥3,740)
	●	1608	P181	カーゴパンツ(ワンタック)	¥3,600 (¥3,960)
	●	2082-20	P193	つなぎ	¥13,400 (¥14,740)
FadeOut	●	2525	P282	ニッカ(ワンタック)	¥6,400 (¥7,040)
FadeOut	●	2982-08	P281	カーゴパンツ(ノータック)	¥5,000 (¥5,500)
	●	3008-00	P119	長袖ブルゾン	¥9,600 (¥10,560)
	●	3008-01	P119	半袖ブルゾン	¥9,400 (¥10,340)
	●	3008-02	P120	長袖シャツ	¥8,700 (¥9,570)
	●	3008-03	P121	半袖シャツ	¥8,500 (¥9,350)
	●	3008-08	P121	カーゴパンツ(ノータック)	¥7,900 (¥8,690)
	●	3008-09	P121	スラックス(ノータック)	¥7,700 (¥8,470)
	●	3018-00	P115	長袖ブルゾン	¥9,700 (¥10,670)
	●	3018-01	P115	半袖ブルゾン	¥9,700 (¥10,670)
	●	3018-02	P116	長袖シャツ	¥9,300 (¥10,230)
	●	3018-03	P117	半袖シャツ	¥9,100 (¥10,010)
	●	3018-08	P117	カーゴパンツ(ノータック)	¥8,400 (¥9,240)
	●	3018-09	P117	スラックス(ノータック)	¥8,100 (¥8,910)
	●	3048-00	P111	長袖ブルゾン	¥9,600 (¥10,560)
	●	3048-02	P111	長袖シャツ	¥9,000 (¥9,900)
	●	3048-08	P113	カーゴパンツ(ノータック)	¥8,400 (¥9,240)
	●	3048-09	P113	スラックス(ノータック)	¥8,100 (¥8,910)
New LineUp	●	3058-00	P89	長袖ブルゾン	¥11,700 (¥12,870)
New LineUp	●	3058-02	P89	長袖シャツ	¥9,600 (¥10,560)
New LineUp	●	3058-08	P89	カーゴパンツ(ワンタック, 脇ゴム)	¥9,000 (¥9,900)
	●	3088-00	P124	長袖ブルゾン	¥7,600 (¥8,360)
	●	3088-02	P125	長袖シャツ	¥7,000 (¥7,700)
	●	3088-08	P125	カーゴパンツ(ノータック)	¥6,700 (¥7,370)
	●	3088-09	P125	スラックス(ノータック)	¥6,700 (¥7,370)
	●	3300	P253	長袖ブルゾン	¥9,900 (¥10,890)
	●	3478-00	P139	長袖ブルゾン	¥11,900 (¥13,090)
	●	3478-02	P140	長袖シャツ	¥10,800 (¥11,880)
	●	3478-08	P141	カーゴパンツ(ノータック, 脇ゴム)	¥9,700 (¥10,670)
	●	3478-09	P141	スラックス(ノータック, 脇ゴム)	¥9,200 (¥10,120)
	●	4302-24	P194	サロベット	¥9,000 (¥9,900)
	●	5039-00	P37	長袖EFブルゾン	オープンブライス
	●	5039-06	P37	EFベスト	オープンブライス
	●	5048-00	P129	長袖ブルゾン	¥11,700 (¥12,870)
	●	5048-02	P129	長袖シャツ	¥10,700 (¥11,770)

	●	5048-08	P129	カーゴパンツ(ノータック)	¥9,900 (¥10,890)
	●	5048-09	P129	スラックス(ノータック)	¥9,700 (¥10,670)
New LineUp	●	5349-00	P29	長袖EFブルゾン	オープンブライス
New LineUp	●	5349-06	P29	EFベスト	オープンブライス
New LineUp	●	5355-63	P201	半袖Tシャツ(胸ポケット無)	¥3,500 (¥3,850)
	●	5475-51	P222	半袖ボロシャツ(胸ポケット有)	¥5,400 (¥5,940)
New LineUp	●	5478-03	P101	半袖シャツ	¥7,900 (¥8,690)
	●	6042-00	P135	長袖ブルゾン(難燃)	¥13,900 (¥15,290)
	●	6042-02	P135	長袖シャツ(難燃)	¥11,900 (¥13,090)
	●	6042-04	P137	割烹着(難燃)	¥11,400 (¥12,540)
	●	6042-08	P136	カーゴパンツ(難燃, ワンタック, 脇ゴム)	¥11,900 (¥13,090)
	●	6042-90	P137	溶接帽(難燃)	¥4,700 (¥5,170)
	●	6052-00	P133	長袖ブルゾン(難燃)	¥24,000 (¥26,400)
	●	6052-02	P133	長袖シャツ(難燃)	¥19,700 (¥21,670)
	●	6052-08	P133	カーゴパンツ(難燃, ワンタック, 脇ゴム)	¥19,700 (¥21,670)
New LineUp	●	6055-62	P199	長袖Tシャツ(胸ポケット無)	¥13,000 (¥14,300)
	●	6645-52	P245	長袖Tシャツ(胸ポケット有)	¥2,500 (¥2,750)
	●	6645-53	P245	半袖Tシャツ(胸ポケット有)	¥2,100 (¥2,310)
	●	7035-51	P234	半袖ボロシャツ(胸ポケット有)	¥3,000 (¥3,300)
	●	7072-00	P257	長袖ブルゾン	¥8,200 (¥9,020)
	●	7100	P193	つなぎ	¥9,100 (¥10,010)
	●	7148-00	P168	長袖ブルゾン	¥10,400 (¥11,440)
	●	7148-07	P168	ハーフパンツ(ノータック)	¥8,200 (¥9,020)
	●	7148-08	P168	カーゴパンツ(ノータック)	¥8,500 (¥9,350)
FadeOut	●	7229-00	P276	長袖EFブルゾン	オープンブライス
FadeOut	●	7229-06	P276	EFベスト	オープンブライス
FadeOut	●	7245-51	P282	半袖ボロシャツ(胸ポケット有)	¥6,900 (¥7,590)
	●	7308-00	P159	長袖ブルゾン	¥10,600 (¥11,660)
	●	7308-07	P159	ハーフパンツ(ノータック)	¥7,600 (¥8,360)
	●	7308-08	P159	ジョーガーパンツ(ノータック)	¥8,600 (¥9,460)
	●	7325-50	P224	長袖ボロシャツ(胸ポケット有)	¥2,600 (¥2,860)
	●	7325-51	P224	半袖ボロシャツ(胸ポケット有)	¥2,600 (¥2,860)
	●	7335-50	P221	長袖ボロシャツ(ボタンダウン, 胸ポケット有)	¥4,900 (¥5,390)
	●	7335-51	P221	半袖ボロシャツ(ボタンダウン, 胸ポケット有)	¥4,500 (¥4,950)
FadeOut	●	7339-06	P276	EFベスト	オープンブライス
FadeOut	●	7345-50	P282	長袖ボロシャツ(胸ポケット有)	¥6,300 (¥6,930)
FadeOut	●	7345-51	P282	半袖ボロシャツ(胸ポケット有)	¥5,600 (¥6,160)
	●	7369-00	P33	長袖EFブルゾン	オープンブライス
	●	7369-01	P33	半袖EFブルゾン	オープンブライス
	●	7369-06	P33	EFベスト	オープンブライス

	7369-10	P35	長袖EFブルゾン(反射材付)	オープンブライ
	7369-11	P35	半袖EFブルゾン(反射材付)	オープンブライ
	7369-16	P35	EFベスト(反射材付)	オープンブライ
	7369-90	P33	フード	オープンブライ
FadeOut	7378-07	P281	ジョガーパンツ(ノータック)	¥8,000(¥8,800)
FadeOut	7439-06	P276	EFベスト	オープンブライ
	7532-00	P255	長袖ブルゾン	¥9,400(¥10,340)
New Lineup	7539-00	P31	長袖EFブルゾン	オープンブライ
New Lineup	7539-01	P31	半袖EFブルゾン	オープンブライ
New Lineup	7539-06	P31	EFベスト	オープンブライ
	7682-70	P259	レインコート	¥9,400(¥10,340)
	7682-78	P259	レインパンツ	¥8,000(¥8,800)
	7699-06	P41	アイスパッドベスト	オープンブライ
FadeOut	7789-20	P276	EFつなぎ	オープンブライ
FadeOut	7789-24	P276	EFサロペット	オープンブライ
New Lineup	7985-02	P261	鯉口シャツ(ニット)	¥4,700(¥5,170)
New Lineup	7985-06	P261	汗取りベスト(ニット)	¥3,700(¥4,070)
New Lineup	8001-94	P64	フード	¥1,900(¥2,090)
New Lineup	8001-95	P64	タオル	¥1,200(¥1,320)
	8018-00	P165	長袖ブルゾン	¥10,700(¥11,770)
	8018-08	P165	カーゴパンツ(ノータック)	¥9,100(¥10,010)
	8018-10	P165	長袖ブルゾン	¥10,700(¥11,770)
	8018-18	P165	カーゴパンツ(ノータック)	¥9,100(¥10,010)
	8042-00	P161	長袖ブルゾン	¥11,600(¥12,760)
	8042-07	P161	ジョガーパンツ(ノータック)	¥9,900(¥10,890)
	8042-08	P161	カーゴパンツ(ノータック)	¥9,900(¥10,890)
	8255-04	P251	長袖パーカー	¥8,300(¥9,130)
	8255-53	P251	半袖Tシャツ(胸ポケット有)	¥6,500(¥7,150)
FadeOut	8329-01	P276	半袖EFブルゾン	オープンブライ
FadeOut	8329-06	P276	EFベスト	オープンブライ
New Size	8335-40	P209	長袖サポーターシャツ	¥2,300(¥2,530)
	8335-45	P209	アームサポーター	¥1,200(¥1,320)
	8335-47	P209	サポータータイツ	¥2,300(¥2,530)
	8349-00	P36	長袖EFブルゾン	オープンブライ
	8349-01	P36	半袖EFブルゾン	オープンブライ
	8349-06	P36	EFベスト	オープンブライ
New Lineup	8378-07	P97	ジョガーパンツ(ノータック)	¥7,800(¥8,580)
New Lineup	8488-06	P99	ベスト	¥7,900(¥8,690)
	9000	P185	つなぎ	¥8,400(¥9,240)
	9007	P187	半袖つなぎ	¥8,400(¥9,240)

	9009	P186	キッズつなぎ	¥8,400(¥9,240)
	9200	P191	つなぎ	¥9,300(¥10,230)
	9300	P191	つなぎ	¥7,400(¥8,140)
	9528-00	P86	長袖ブルゾン	¥10,400(¥11,440)
	9528-02	P86	長袖シャツ	¥9,900(¥10,890)
New Color	9528-08	P87	カーゴパンツ(ワンタック、綿ゴム)	¥8,700(¥9,570)
New Color	9528-09	P87	スラックス(ワンタック、綿ゴム)	¥8,200(¥9,020)
New Lineup	9528-10	P85	長袖ブルゾン	¥10,400(¥11,440)
FadeOut	9700	P281	つなぎ	¥12,000(¥13,200)
	9800	P186	つなぎ	¥8,400(¥9,240)
	9900	P190.283	つなぎ	¥7,900(¥8,690)
	9907	P190	半袖つなぎ	¥7,400(¥8,140)
	9921	P192	つなぎ	¥8,400(¥9,240)
	10012	P267	溶接帽子(ツバ有り)	¥2,800(¥3,080)
	10013	P267	溶接帽子	¥2,800(¥3,080)
	10016	P267	溶接帽子(ツバ、たれ有り)	¥3,300(¥3,630)
	10017	P267	溶接帽子(たれ有り)	¥3,300(¥3,630)
	10020	P252	エプロン(腰巻き)	¥3,000(¥3,300)
	10021	P252	エプロン(首掛け)	¥3,000(¥3,300)
	10022	P252	エプロン(たすき掛け)	¥3,000(¥3,300)
	10031	P252	エプロン(たすき掛け)	¥2,900(¥3,190)
	10032	P252	エプロン(たすき掛け)	¥2,900(¥3,190)
	10041	P267	ヤッケ	¥6,300(¥6,930)
	10049	P267	ヤッケパンツ	¥4,900(¥5,390)
	10053	P275	ワンピンベルト	¥2,000(¥2,200)
	10055	P275	ローラーベルト	¥1,600(¥1,760)
	10059	P275	ダブルピンベルト	¥2,400(¥2,640)
	10063	P273	ローラーベルト	¥1,700(¥1,870)
	10071	P274	ワンピンベルト	¥2,100(¥2,310)
	10075	P273	テープベルト	¥2,000(¥2,200)
	10076	P275	ワイドダブルピンベルト	¥5,700(¥6,270)
	10077	P273	ワンタッチベルト	¥2,500(¥2,750)
	10079	P275	合皮ベルト	¥4,700(¥5,170)
	10080	P275	合皮ベルト	¥4,700(¥5,170)
	10081	P274	ワンピンベルト	¥4,100(¥4,510)
	10082	P274	ローラーベルト	¥3,700(¥4,070)
	10083	P274	ダブルピンベルト	¥4,200(¥4,620)
FadeOut	10092	P283	溶接帽子(ツバ有り)	¥2,300(¥2,530)
FadeOut	10093	P283	溶接帽子	¥2,300(¥2,530)
FadeOut	10110	P282	ショートエプロン(腰巻き)	¥4,000(¥4,400)

FadeOut	10111	P282	エプロン(首掛け)	¥4,500(¥4,950)
FadeOut	10120	P282	ショートエプロン(腰巻き)	¥4,000(¥4,400)
FadeOut	10121	P282	エプロン(首掛け)	¥4,500(¥4,950)
FadeOut	10130	P282	ショートエプロン(腰巻き)	¥4,000(¥4,400)
FadeOut	10131	P282	エプロン(首掛け)	¥4,500(¥4,950)
New Lineup	12011	P43	フリーファン(1個)	オープンブライ
	13003	P63	保冷剤(1個)	¥1,000(¥1,100)
New Lineup	13004	P63	保冷剤(1個)	¥1,300(¥1,430)
New Lineup	13064	P65	保冷剤(ネッククーラー専用)	¥800(¥880)
	13106	P53	マルチケース	オープンブライ
FadeOut	13109	P277	アイスパッドベストセット	オープンブライ
FadeOut	13111	P276	アイスパッド(1個)	オープンブライ
	13203	P41	スイッチケーブル(1本)	オープンブライ
	13206	P41	ソフトケース	オープンブライ
	13209	P40	アイスパッドベストセット	オープンブライ
	13211	P41	アイスパッド(1個)	オープンブライ
	14007	P50	ダストフィルター(50枚入り)	オープンブライ
New Lineup	14109	P39	アイスファンセット	オープンブライ
FadeOut	16003	P276	ファンケーブル(1本)	オープンブライ
	16007	P51	難燃フィルター(2枚)	オープンブライ
	16103	P52	ファンケーブル(1本)	オープンブライ
	16105	P45.52	バッテリー	オープンブライ
New Lineup	16106	P53	ソフトケース	オープンブライ
	16108	P44	デバイスセット	オープンブライ
	16111	P52	ファン(1個)	オープンブライ
FadeOut	17025	P52	モバイルチャージャー(PD)	オープンブライ
FadeOut	17045	P276	モバイルチャージャー(PD)	オープンブライ
	17055	P41	モバイルチャージャー(PD)	オープンブライ
New Lineup	17065	P53	モバイルチャージャー(PD)	オープンブライ
New Lineup	17075	P53	モバイルチャージャー(PD)	オープンブライ
	18003	P52	ファンケーブル(1本)	オープンブライ
	18007	P51	ハードダストカバー	オープンブライ
	18008	P51	ナイロンフィルター(10枚入り)	オープンブライ
	18009	P51	ステンレスフィルター(6枚入り)	オープンブライ
	18106	P53	ソフトケース	オープンブライ
	18110	P53	延長ケーブル85/50	オープンブライ
	18120	P53	延長ケーブル38	オープンブライ
FadeOut	18211	P276	ファン(1個)	オープンブライ
FadeOut	18233	P276	Wオープンファン(1個)	オープンブライ
	18301	P46	ファンセット	オープンブライ

	18302	P47	バッテリーセット	オープンブライ
	18304	P52	ACアダプター(PD 27W)	オープンブライ
	18305	P52	バッテリー	オープンブライ
	18311	P52	ファン(1個)	オープンブライ
	19103	P52	スイッチケーブル(1本)	オープンブライ
FadeOut	19108	P277	デバイスセット	オープンブライ
	19304	P41.52	ACアダプター(PD 20W)	オープンブライ
	19308	P50	デバイスセット	オープンブライ
	19311	P52	ファン(1個)	オープンブライ
New Lineup	19404	P52	ACアダプター(QC 18W)	オープンブライ
New Lineup	19509	P49	EFコンプリートセット	オープンブライ
	21010	P253	イベントハッピ	¥3,500(¥3,850)
	29014	P195	サロペット	¥8,000(¥8,800)
	39010	P189	つなぎ	¥7,900(¥8,690)
	39017	P188	半袖つなぎ	¥7,800(¥8,580)
	39020	P192	つなぎ	¥9,500(¥10,450)
FadeOut	50093	P281	長袖ブルゾン	¥18,000(¥19,800)
FadeOut	50098	P281	カーゴパンツ(ノータック)	¥14,500(¥15,950)
FadeOut	50099	P281	スラックス(ノータック)	¥13,400(¥14,740)
	50108	P249	長袖Tシャツ(ハイネック、胸ポケット有)	¥3,800(¥4,180)
	50120	P228	長袖ポロシャツ(胸ポケット有)	¥3,400(¥3,740)
	50121	P246	半袖Tシャツ(胸ポケット有)	¥3,000(¥3,300)
	50122	P247	長袖Tシャツ(胸ポケット有)	¥3,200(¥3,520)
Size FadeOut	50123	P246	半袖Tシャツ(胸ポケット無)	¥3,000(¥3,300)
	50126	P229	半袖ポロシャツ(胸ポケット無)	¥3,200(¥3,520)
	50127	P229	半袖ポロシャツ(胸ポケット有)	¥3,200(¥3,520)
	50128	P247	長袖Tシャツ(ローネック、胸ポケット有)	¥3,200(¥3,520)
	50130	P227	長袖ポロシャツ(胸ポケット有)	¥4,000(¥4,400)
	50137	P227	半袖ポロシャツ(胸ポケット有)	¥3,500(¥3,850)
FadeOut	50372	P281	長袖サポーターシャツ	¥2,500(¥2,750)
FadeOut	50372H	P281	長袖サポーターシャツ(ハンガー掛けタイプ)	¥2,500(¥2,750)
	50381	P239	半袖Tシャツ(胸ポケット有)	¥2,100(¥2,310)
	50382	P240	長袖Tシャツ(胸ポケット無)	¥2,400(¥2,640)
	50383	P239	半袖Tシャツ(胸ポケット無)	¥2,000(¥2,200)
	50384	P241	長袖Tシャツ(胸ポケット有)	¥2,500(¥2,750)
	50388	P241	長袖Tシャツ(ローネック、胸ポケット有)	¥2,600(¥2,860)
	50390	P216	長袖ポロシャツ(胸ポケット有)	¥3,100(¥3,410)
	50391	P226	半袖ポロシャツ(ボタンダウン、胸ポケット有)	¥3,400(¥3,740)
	50394	P226	長袖ポロシャツ(ボタンダウン、胸ポケット有)	¥3,800(¥4,180)
	50396	P217	半袖ポロシャツ(胸ポケット無)	¥2,600(¥2,860)

●	50397	P217	半袖ポロシャツ(胸ポケット有)	¥2,600 (税込¥2,860)
●	50403	P249	半袖Tシャツ(胸ポケット無)	¥2,800 (税込¥3,080)
●	50540	P235	長袖ポロシャツ(胸ポケット有)	¥4,900 (税込¥5,390)
●	50547	P235	半袖ポロシャツ(胸ポケット有)	¥4,700 (税込¥5,170)
Color FadeOut	50550	P236.283	長袖ポロシャツ(胸ポケット無)	¥3,700 (税込¥4,070)
Color FadeOut	50557	P236.283	半袖ポロシャツ(胸ポケット無)	¥3,400 (税込¥3,740)
●	50580	P237	長袖ポロシャツ(胸ポケット有)	¥5,400 (税込¥5,940)
●	50587	P237	半袖ポロシャツ(胸ポケット有)	¥5,100 (税込¥5,610)
●	50590	P232	長袖ポロシャツ(胸ポケット有)	¥3,300 (税込¥3,630)
●	50597	P232	半袖ポロシャツ(胸ポケット有)	¥3,200 (税込¥3,520)
●	50620	P215	長袖サポートシャツ	¥3,200 (税込¥3,520)
●	50625	P215	アームサポーター	¥1,600 (税込¥1,760)
●	50710	P223	長袖ポロシャツ(胸ポケット無)	¥5,400 (税込¥5,940)
●	50712	P248	長袖Tシャツ(胸ポケット無)	¥4,200 (税込¥4,620)
●	50713	P248	半袖Tシャツ(胸ポケット無)	¥3,700 (税込¥4,070)
●	50714	P248	半袖Tシャツ(Vネック,胸ポケット無)	¥3,700 (税込¥4,070)
●	50717	P223	半袖ポロシャツ(胸ポケット有)	¥5,200 (税込¥5,720)
●	50720	P233	長袖ポロシャツ(胸ポケット有)	¥4,000 (税込¥4,400)
●	50727	P233	半袖ポロシャツ(胸ポケット有)	¥3,800 (税込¥4,180)
●	61015	P263	手甲	¥1,900 (税込¥2,090)
●	62010	P265	ニッカ(ワンタック)	¥6,200 (税込¥6,820)
●	62015	P264	長袖シャツ	¥6,600 (税込¥7,260)
●	62016	P265	ベスト	¥6,300 (税込¥6,930)
●	62019	P265	超スーパーロング八分	¥7,300 (税込¥8,030)
●	62029	P265	細身超超ロング八分	¥7,300 (税込¥8,030)
Color FadeOut	64010	P282	ニッカ(ワンタック)	¥6,800 (税込¥7,480)
Color FadeOut	64016	P282	ベスト	¥6,800 (税込¥7,480)
Color FadeOut	64019	P282	細身超超ロング八分	¥7,800 (税込¥8,580)
●	65010	P262	ダポパンツ(ツータック)	¥6,600 (税込¥7,260)
●	65011	P262	ダポシャツ	¥6,600 (税込¥7,260)
Color FadeOut	65035	P282	長袖立衿シャツ	¥5,000 (税込¥5,500)
Color FadeOut	80001	P283	ポケットブルベスト	¥3,200 (税込¥3,520)
Color FadeOut	80002	P283	短文ベスト	¥3,200 (税込¥3,520)
Color FadeOut	80004	P283	メッシュベスト	¥3,200 (税込¥3,520)
Color FadeOut	80006	P283	ハーネスベスト	¥3,200 (税込¥3,520)
Color FadeOut	80007	P283	救護ベスト	¥3,200 (税込¥3,520)
Color FadeOut	80008	P283	救護ベスト(脇アジャスト付)	¥3,200 (税込¥3,520)
Color FadeOut	80009	P283	救護ベスト(脇アジャスト付)	¥3,200 (税込¥3,520)
●	80036	P63	ベスト(保冷剤付)	¥5,100 (税込¥5,610)
Color FadeOut	80046	P283	マルチポケットベスト	¥2,700 (税込¥2,970)

●	80056	P62	ベスト(保冷剤付)	¥6,600 (税込¥7,260)
●	80064	P65	ネッククーラー(保冷剤付)	¥1,700 (税込¥1,870)
●	U0788-08	P71	カーゴパンツ(ノータック,脇ゴム)	オープンプライス
●	U7702-00	P79	長袖ブルゾン	オープンプライス
●	U7702-04	P78	長袖ジャケット	オープンプライス
●	U7702-09	P79	スラックス(ワンタック,脇ゴム)	オープンプライス
●	U7712-09	P75	スラックス(ノータック,脇ゴム)	オープンプライス
●	U7715-50	P81	長袖ポロシャツ(ボタンダウン,胸ポケット有)	オープンプライス
●	U7715-51	P81	半袖ポロシャツ(ボタンダウン,胸ポケット有)	オープンプライス
●	U7722-00	P76	長袖ブルゾン	オープンプライス
●	U7722-08	P77	カーゴパンツ(ノータック,脇ゴム)	オープンプライス
●	U8788-08	P73	カーゴパンツ(ワンタック,脇ゴム)	オープンプライス

下記品番はこの度、廃番とさせていただきます。

271series
0188series
1328-07 レギンスジョーガーパンツ(ノータック)
0368series
0375-64 半袖Tシャツ(ハーフジップ,胸ポケット無)
7345-51 半袖ポロシャツ(胸ポケット有)
7378-07 ジョーガーパンツ(ノータック)
80046 マルチポケットベスト
8329series
7339-06 EFベスト
7439-06 EFベスト
19409 EFコンプリートセット
18211 ファン(1個)
18222 スリムファン(1個)
18233 Wオープンファン(1個)
19111 ファン(1個)
19303 スイッチケーブル型(1本)
17035 モバイルチャージャー(PD)
17045 モバイルチャージャー(PD)
10110series
10120series
10130series
81010(AG-010) ワーキングパワースーツ
81011(AG-011) ワーキングひざサポーター
81013(AG-013) ワーキング腕サポーター
81110(AG-110) ワーキングパワースーツ(種)
82001(TA-001) アシストベスト
83001(RA-001) アシストベスト

下記品番はこの度、サイズ廃番とさせていただきます。

50620 長袖サポートシャツ(1.ネイビー,23.チャコールグレー)4L

長い間のご愛顧をこころから御礼申し上げます。

素材別・機能別 INDEX

【素材で検索】素材別で並べてありますので、お好みの素材で検索できます。

【機能で検索】「制電性」「ストレッチ」「吸汗速乾」等の機能をもつ商品を素早く検索できます。

●青文字の商品は2026年度の新商品です。桃色文字の商品はレディース商品です。

●本文中 **FadeOut** **Color FadeOut** **Size FadeOut** **裾ハーフ FadeOut** のマークのついた商品はご注文前に在庫確認をお願いいたします。

制電	●	ストレッチレベル 1	①
JIS制電	⚡	ストレッチレベル 2	②
高視認	●	ストレッチレベル 3	③
JIS高視認	☀	ストレッチレベル 4	④
ウエストゴム	●	ストレッチレベル 5	⑤

【EF用ウェア】	素材	品番	ページ	品名	サイズ	透熱	ストレッチ	高視認	ウエストゴム	裾ハーフ
綿100%		5039-00	P37	長袖EFブルゾン	M~5L・6L					
		5039-06	P37	EFベスト	M~5L・6L					
		5349-00	P29	長袖EFブルゾン	S~5L・6L・8L					
		5349-06	P29	EFベスト	S~5L・6L・8L					
		7229-00	P276	長袖EFブルゾン	S~5L・6L					
		7229-06	P276	EFベスト	S~5L					
ポリエステル100%		7339-06	P276	EFベスト	S~4L・6L					
		7369-00	P33	長袖EFブルゾン	S~5L・6L・8L					
		7369-01	P33	半袖EFブルゾン	S~5L・6L・8L					
		7369-06	P33	EFベスト	S~5L・6L・8L					
		7369-10	P35	長袖EFブルゾン(反射材付)	S~5L・6L・8L					
		7369-11	P35	半袖EFブルゾン(反射材付)	S~5L・6L・8L					
		7369-16	P35	EFベスト(反射材付)	S~5L・6L・8L					
		7369-90	P33	フード	F・XL					
		7439-06	P276	EFベスト	S~4L・6L					
		7539-00	P31	長袖EFブルゾン	S~4L・6L					
		7539-01	P31	半袖EFブルゾン	S~4L・6L					
		7539-06	P31	EFベスト	S~4L・6L					
		8329-01	P276	半袖EFブルゾン	S~4L・6L					
		8329-06	P276	EFベスト	S~4L・6L					
		8349-00	P36	長袖EFブルゾン	S~4L・6L					
		8349-01	P36	半袖EFブルゾン	S~4L・6L					
8349-06	P36	EFベスト	S~4L・6L							
ポリエステル92%・ポリウレタン8%		19509	P49	EFコンプリートセット	S~4L・6L					
		7789-20	P276	EFつなぎ	S~4L					
ナイロン100%		7789-24	P276	EFサロペット	S~4L					
		0129-01	P276	半袖EFブルゾン	S~LL					
		0129-07	P276	EFハーフパンツ(ノータック)	S~L					

【アイスパッド・アイスファンウェア】	素材	品番	ページ	品名	サイズ	透熱	ストレッチ	高視認	ウエストゴム	裾ハーフ
本体：ポリエステル100% メッシュ：ナイロン88%・ポリウレタン12%		13209	P40	アイスパッドベストセット	S~4L・6L					
		7699-06	P41	アイスパッドベスト	S~4L・6L					
ポリエステル100%		13109	P277	アイスパッドベストセット	M					
		14109	P39	アイスファンセット	S~4L・6L					

【熱中症対策商品】	素材	品番	ページ	品名	サイズ	透熱	ストレッチ	高視認	ウエストゴム	裾ハーフ	
ポリエステル100%		8001-94	P64	フード	F						
		8001-95	P64	タオル	F						
		80036	P63	ベスト(保冷剤付)	F・XL(3L)						
		80064	P65	ネッククーラー(保冷剤付)	F						
ポリエステル92%・ポリウレタン8%		80056	P62	ベスト(保冷剤付)	F・XL(3L)						
ナイロン88%・ポリウレタン12%		0685-40	P57.207	長袖サポートシャツ	S~4L・5L・6L						
		0685-41	P57.207	半袖サポートシャツ	S~4L						
ナイロン77%・ポリウレタン23%		0495-50	P59.219	長袖ポロシャツ(胸ポケット有)	SS~5L・6L						
		0495-51	P59.219	半袖ポロシャツ(胸ポケット有)	SS~5L・6L						
		0495-63	P59.203	半袖Tシャツ(胸ポケット無)	SS~5L・6L						
		0595-52	P61.205	長袖Tシャツ(胸ポケット有)	S~4L						
		0595-53	P61.205	半袖Tシャツ(胸ポケット有)	S~4L						

【ワーキングウェア】 素材	品番	ページ	品名	サイズ	制電性	防汚性	耐油性	耐塩性	耐酸・アルカリ
綿32% ポリエステル65% ポリウレタン3%	3088-00	P124	長袖ブルゾン	S~4L・6L					3
	3088-02	P125	長袖シャツ	S~4L・6L					3
	3088-08	P125	カーゴパンツ(ノータック)	70~130					3
	3088-09	P125	スラックス(ノータック)	70~130					3
綿30% ポリエステル70%	631	P177	半袖ブルゾン	M~4L・6L					
	633	P177	長袖ブルゾン	M~4L・6L					
	635	P177	長袖シャツ	M~4L・6L					
	637	P177	半袖シャツ	M~4L・6L					
	638	P177	カーゴパンツ(ツータック)	70~130					
綿22% ポリエステル78%	3058-00	P89	長袖ブルゾン	SS・S~5L・6L・8L					2
	3058-02	P89	長袖シャツ	SS・S~5L・6L・8L					2
	3058-08	P89	カーゴパンツ(ワンタック、脇ゴム)	GS~G3L・S~5L・6L					2
綿20% ポリエステル80%	711	P178	半袖ブルゾン	M~4L・6L					
	713	P178	長袖ブルゾン	M~4L・6L					
	715	P178	長袖シャツ	M~4L・6L					
	717	P178	半袖シャツ	M~4L・6L					
	718	P178	カーゴパンツ(ツータック、脇ゴム)	S~4L・6L					
	719	P178	スラックス(ツータック)	70~130					
	931	P279	半袖ブルゾン	M~4L・6L					FadeOut
	933	P279	長袖ブルゾン	M~4L・6L					FadeOut
	935	P279	長袖シャツ	M~4L・6L					FadeOut
	937	P279	半袖シャツ	M~4L・6L					FadeOut
	938	P279	カーゴパンツ(ツータック)	73~130					FadeOut
	939	P279	スラックス(ツータック)	70~130					FadeOut
	3018-00	P115	長袖ブルゾン	SS・S~4L・5L・6L					1
	3018-01	P115	半袖ブルゾン	SS・S~4L・5L・6L					1
	3018-02	P116	長袖シャツ	SS~4L・5L・6L					1
	3018-03	P117	半袖シャツ	SS~4L・5L・6L					1
	3018-08	P117	カーゴパンツ(ノータック)	GS~G3L・70~130					1
	3018-09	P117	スラックス(ノータック)	GS~G3L・70~130					1
	3048-00	P111	長袖ブルゾン	SS・S~5L・6L・8L					3
3048-02	P111	長袖シャツ	SS~5L・6L・8L					3	
3048-08	P113	カーゴパンツ(ノータック)	GS~G3L・70~130					3	
3048-09	P113	スラックス(ノータック)	GS~G3L・70~130					3	
3478-00	P139	長袖ブルゾン	SS・S~5L・6L・8L					2	
3478-02	P140	長袖シャツ	SS~5L・6L・8L					2	
3478-08	P141	カーゴパンツ(ノータック、脇ゴム)	GS~G3L・S~5L・6L					2	
3478-09	P141	スラックス(ノータック、脇ゴム)	GS~G3L・S~5L・6L					2	
綿15% ポリエステル85%	941	P280	半袖ブルゾン	S~4L・6L					FadeOut
	943	P280	長袖ブルゾン	S~4L・6L					FadeOut
	945	P280	長袖シャツ	S~4L・6L					FadeOut
	947	P280	半袖シャツ	M~4L・6L					FadeOut
	948	P280	カーゴパンツ(ツータック)	70~130					FadeOut
	949	P280	スラックス(ツータック)	70~130					FadeOut
	971	P176	半袖ブルゾン	M~4L・6L					
	973	P176	長袖ブルゾン	S~4L・6L					
	975	P176	長袖シャツ	S~4L・6L					
	977	P176	半袖シャツ	M~4L・6L					
	978	P176	カーゴパンツ(ワンタック)	70~130					
	979	P176	スラックス(ワンタック)	70~130					

【ワーキングウェア】 素材	品番	ページ	品名	サイズ	制電性	防汚性	耐油性	耐塩性	耐酸・アルカリ
綿10% ポリエステル90%	911	P179	半袖ブルゾン	M~4L・6L					
	913	P179	長袖ブルゾン	M~4L・6L					
	915	P179	長袖シャツ	M~4L・6L					
	917	P179	半袖シャツ	M~4L・6L					
	918	P179	カーゴパンツ(ツータック)	70~130					
	919	P179	スラックス(ツータック)	70~130					
	951	P278	半袖ブルゾン	M~4L・6L					FadeOut
	953	P278	長袖ブルゾン	M~4L・6L					FadeOut
	955	P278	長袖シャツ	M~4L・6L					FadeOut
	957	P278	半袖シャツ	M~4L・6L					FadeOut
	958	P278	カーゴパンツ(ワンタック)	S~4L・6L					FadeOut
	959	P278	スラックス(ワンタック)	73~130					FadeOut
	960	P109	長袖シャツ(反射材付)	SS~5L・6L・8L					1
	961	P103	半袖ブルゾン	SS・S~5L・6L					1
	962	P103	長袖ブルゾン	SS・S~5L・6L・8L					1
	963	P103	長袖ブルゾン	SS・S~5L・6L・8L					1
	964	P109	長袖ブルゾン(反射材付)	SS・S~5L・6L・8L					1
	965	P105	長袖シャツ	SS~5L・6L・8L					1
	966	P109	カーゴパンツ(ノータック、反射材付)	GS~G3L・70~130					1
	967	P105	半袖シャツ	SS~5L・6L					1
968	P107	カーゴパンツ(ノータック)	GS~G3L・70~130					1	
968-98	P106	カーゴパンツ(ノータック、脇ゴム)	GS~G3L・S~5L・6L					1	
969	P107	スラックス(ノータック)	GS~G3L・70~130					1	
969-99	P107	スラックス(ノータック、脇ゴム)	GS~G3L・S~5L・6L					1	
綿5% ポリエステル95%	921	P174	半袖ブルゾン	S~5L・6L					1
	923	P174	長袖ブルゾン	S~5L・6L					1
	925	P174	長袖シャツ	S~5L・6L					1
	927	P174	半袖シャツ	M~4L・6L					1
	928	P174	カーゴパンツ(ツータック)	70~130					1
	929	P174	スラックス(ツータック)	70~130					1
	綿5% ポリエステル55% 複合繊維(ポリエステル)40%	9528-00	P86	長袖ブルゾン	SS・S~5L・6L・8L				
9528-02		P86	長袖シャツ	SS~5L・6L・8L					2
9528-08		P87	カーゴパンツ(ワンタック、脇ゴム)	GS~G3L・S~5L・6L					2
9528-09		P87	スラックス(ワンタック、脇ゴム)	GS~G3L・S~5L・6L					2
9528-10		P85	長袖ブルゾン	SS・S~5L・6L・8L					2
ポリエステル100%	113	P180	長袖ブルゾン	M~4L・6L					2
	115	P180	長袖シャツ	M~4L・6L					2
	118	P180	カーゴパンツ(ワンタック)	73~120					2
	119	P180	スラックス(ワンタック)	73~120					2
	743	P169	長袖ブルゾン	S~4L・6L					2
	745	P169	長袖シャツ	S~4L・6L					2
	748	P169	カーゴパンツ(ノータック)	70~130					2
	749	P169	スラックス(ノータック)	70~130					2
	1608	P181	カーゴパンツ(ワンタック)	73~120					
	7148-00	P168	長袖ブルゾン	S~4L・6L					1
	7148-07	P168	ハーフパンツ(ノータック)	S~4L・6L					1
	7148-08	P168	カーゴパンツ(ノータック)	70~130					1
	7308-00	P159	長袖ブルゾン	S~4L					3
	7308-07	P159	ハーフパンツ(ノータック)	S~4L					3
	7308-08	P159	ジョガーパンツ(ノータック)	S~4L					3
	7378-07	P281	ジョガーパンツ(ノータック)	M~4L					FadeOut
	8018-00	P165	長袖ブルゾン	S~4L・6L					3
	8018-08	P165	カーゴパンツ(ノータック)	70~130					3
	8018-10	P165	長袖ブルゾン	S~4L・6L					3
	8018-18	P165	カーゴパンツ(ノータック)	70~130					3
8042-00	P161	長袖ブルゾン	S~4L・6L					3	
8042-07	P161	ジョガーパンツ(ノータック)	S~4L					3	
8042-08	P161	カーゴパンツ(ノータック)	70~130					3	
8378-07	P97	ジョガーパンツ(ノータック)	S~4L					2	
8488-06	P99	ベスト	S~4L					3	

【カジュアル】	素材	品番	ページ	品名	サイズ	機能	備考
ポリエステル90% ポリウレタン10%		7345-50	P282	長袖ポロシャツ(胸ポケット有)	S~LL	●	FadeOut
		7345-51	P282	半袖ポロシャツ(胸ポケット有)	S~4L	●	FadeOut
		50620	P215	長袖サポートシャツ	S~4L	●	
		50625	P215	アームサポーター	M~LL	●	
ポリエステル87% ポリウレタン13%		8335-40	P209	長袖サポートシャツ	S~4L・5L・6L	●	
		8335-45	P209	アームサポーター	M~LL	●	
		8335-47	P209	サポートタイツ	S~4L	●	
ポリエステル50% ポリプロピレン50%		0135-51	P282	半袖ポロシャツ(胸ポケット有)	S~3L	●	FadeOut
		0135-53	P282	半袖Tシャツ(胸ポケット有)	S~4L	●	FadeOut
ナイロン90%・ポリウレタン10%		0375-64	P281	半袖Tシャツ(ハーフジップ、胸ポケット無)	S~4L	●	FadeOut
		0585-40	P212	長袖サポートシャツ	S~4L	●	
		0585-41	P212	長袖サポートシャツ	S~4L	●	
		0585-44	P213	バラクラバ	F・XL	●	
		0585-45	P213	アームサポーター	M~LL	●	
		0585-46	P213	レッグサポーター	M~LL	●	
		0585-47	P213	サポートタイツ	S~4L	●	
ナイロン88%・ポリウレタン12%		0685-40	P57.207	長袖サポートシャツ	S~4L・5L・6L	●	
		0685-41	P57.207	半袖サポートシャツ	S~4L	●	
ナイロン82%・ポリウレタン18%		0085-40	P210.283	長袖サポートシャツ	GM・S~4L	●	Color FadeOut
		0085-43	P211	ヘッドバンド	F	●	
		0085-45	P211.283	アームサポーター	M・L	●	Color FadeOut
		0085-46	P211	レッグサポーター	M~LL	●	
		0085-47	P211	サポートタイツ	S~4L	●	
ナイロン77%・ポリウレタン23%		0395-50	P225	長袖ポロシャツ(胸ポケット有)	S~4L	●	
		0395-51	P225	半袖ポロシャツ(胸ポケット有)	S~4L	●	
		0495-50	P59.219	長袖ポロシャツ(胸ポケット有)	SS~5L・6L	●	
		0495-51	P59.219	半袖ポロシャツ(胸ポケット有)	SS~5L・6L	●	
		0495-63	P59.203	半袖Tシャツ(胸ポケット無)	SS~5L・6L	●	
		0595-52	P61.205	長袖Tシャツ(胸ポケット有)	S~4L	●	
0595-53	P61.205	半袖Tシャツ(胸ポケット有)	S~4L	●			

【サービス】	素材	品番	ページ	品名	サイズ	機能	備考
綿100%		10020	P252	エプロン(腰巻き)	F		
		10021	P252	エプロン(首掛け)	F		
		10022	P252	エプロン(たすき掛け)	F		
		10120	P282	ショートエプロン(腰巻き)	F	●	FadeOut
		10121	P282	エプロン(首掛け)	F	●	FadeOut
		10130	P282	ショートエプロン(腰巻き)	F	●	FadeOut
綿70% ポリエステル30%		10131	P282	エプロン(首掛け)	F	●	FadeOut
		10110	P282	ショートエプロン(腰巻き)	F	●	FadeOut
綿35% ポリエステル65%		10111	P282	エプロン(首掛け)	F	●	FadeOut
		10031	P252	エプロン(たすき掛け)	F	●	
ポリエステル100%		10032	P252	エプロン(たすき掛け)	F	●	
		21010	P253	イベントハッピ	JF・F	●	
		3300	P253	長袖ブルゾン	S~4L・6L	●	
		7072-00	P257	長袖ブルゾン	SS~5L・6L	●	
		7532-00	P255	長袖ブルゾン	SS~5L・6L	●	
		7682-70	P259	レインコート	S~4L	●	
7682-78	P259	レインパンツ	M~4L	●			

【祭】	素材	品番	ページ	品名	サイズ	機能	備考
綿100%		65010	P262	ダボパンツ(ツータック)	M~4L	●	
		65011	P262	ダボシャツ	M~4L	●	
ポリエステル100%		7985-02	P261	鯉口シャツ(ニット)	S~3L	●	
		7985-06	P261	汗取りベスト(ニット)	S~3L	●	
		61015	P263	手甲	F	●	
表:ポリエステル100% 裏:綿100% ナイロン75%・ポリウレタン25%		0985-49	P263	シームレスパンツ	S~3L	●	

【着服】	素材	品番	ページ	品名	サイズ	機能	備考
綿100%		2525	P282	ニッカ(ワンタック)	73~100	●	FadeOut
		65035	P282	長袖立衿シャツ	M~4L	●	FadeOut
ポリエステル100%		1010	P266	ニッカ(ワンタック)	73~130	●	
		1014	P266	短ニッカ(ワンタック)	73~100	●	
		1016	P266	ベスト	M~4L・6L	●	
		1018	P266	カーゴニッカ(ワンタック)	73~100	●	
		1028	P266	カーゴパンツ(ツータック)	73~110	●	
		1515	P282	ニッカ(ワンタック)	76~95	●	FadeOut
		62010	P265	ニッカ(ワンタック)	73~110	●	
		62015	P264	長袖シャツ	M~4L	●	
		62016	P265	ベスト	M~4L	●	
		62019	P265	超スーパーロング八分	S~4L	●	
		62029	P265	細身超ロング八分	S~4L	●	
		64010	P282	ニッカ(ワンタック)	73~105	●	FadeOut
		64016	P282	ベスト	M~4L	●	FadeOut
		64019	P282	細身超ロング八分	S~4L	●	FadeOut

【その他】	素材	品番	ページ	品名	サイズ	機能	備考
綿100%		10012	P267	溶接帽子(ツバ有り)	M~LL	●	
		10013	P267	溶接帽子	M~LL	●	
		10016	P267	溶接帽子(ツバ・たれ有り)	M~LL	●	
		10017	P267	溶接帽子(たれ有り)	M~LL	●	
		10041	P267	ヤッケ	F・3L(XL)・4L(XXL)・6L	●	
		10049	P267	ヤッケパンツ	F・3L・4L・6L	●	
		10092	P283	溶接帽子(ツバ有り)	M~LL	●	FadeOut
		10093	P283	溶接帽子	M~LL	●	FadeOut
		ポリエステル100%		80001	P283	ポケットブルベスト	M
80002	P283			短丈ベスト	F	●	FadeOut
80004	P283			メッシュベスト	L・LL	●	FadeOut
80006	P283			ハーネスベスト	F	●	FadeOut
80007	P283			救護ベスト	F	●	FadeOut
80008	P283			救護ベスト(脇アジャスト付)	L~3L	●	FadeOut
80009	P283			救護ベスト(脇アジャスト付)	L~3L	●	FadeOut
80046	P283			マルチポケットベスト	XL(3L)	●	FadeOut
ポリエステル・ナイロン・ポリウレタン				001-0572	P270	DARWING ABC Lift	L
		001-0573	P270	DARWING ABC Lift	M	●	
		001-1041	P271	メッシュアクションギアクラシック	XL	●	
		001-1042	P271	メッシュアクションギアクラシック	L	●	
ナイロン・ポリウレタン・ポリエステル		001-1043	P271	メッシュアクションギアクラシック	M	●	
		001-0602	P269	DARWING UT-Rize	L	●	
		001-0603	P269	DARWING UT-Rize	M	●	

SOWA®のSDGsへの取り組み

桑和はワーキングウェアの製造・販売を通して、
サステナブルな社会の実現を目指しています。



着用者

消費者、
エンドユーザー様に
向けて

日々のしごとに安全性と快適性を提供することは健康なからだ
と精神の維持に繋がります。教育からプロの現場まで幅広く使
っていただけるよう桑和として心がけています。



回収生産

原料から
製品まで

リサイクル資源の採用や生地を生産工場との取り組みにより、
CO₂や汚水の排出を軽減し、環境負担を少なくするよう努
めています。



販売

回収から生産、物流、
販売まで

リサイクル資源を使用した製品を使用いただくことで、
一緒に環境経済の実現を目指しています。



トータルとしてパートナーシップで目標達成を目指しています。



使用済みユニフォーム回収システム概要

当社ではリサイクルを目的とした使用済みユニフォームの回収を行っております。
昨今の環境意識の高まりの中で、使用済みユニフォームの回収及びリサイクルは持続可能な社会
実現の為にも必要不可欠な要素となっております。
販売においても使用済みユニフォームの回収及びリサイクル対応は、購入先を選ぶ基準になりつ
つあります。
製造メーカーである当社と販売会社様が一体となり、豊かな未来の実現に貢献して参りたいと
思っております。

回収内容

対応製品・素材

ポリエステル・T/C（ポリエステル/綿）・綿・ナイロン等のユニフォーム全般

※ポリウレタン3%程度であれば回収可能

※回収不可能製品・素材：革製品、ウレタン製品、ダウンコート等

詳しくは担当者にお問い合わせください

「回収製品お預かり証明書」「回収証明書」「リサイクル完了報告書」の発行は可能です。
詳しくは担当者にお問い合わせください。



回収の条件、方法、料金について詳しくは営業担当者までお問い合わせください。

問い合わせ先 〒711-0937 岡山県倉敷市児島稗田町 2787 (株)桑和 営業担当者宛 TEL: 086-473-2071



(株)エコログ・リサイクリング・ジャパン

リサイクルした原料で 製品を作ることが可能です

リサイクル製品例

生まれ変わった製品の一部をご紹介します



※写真はイメージです

再生可能な資源をリサイクルし、環境に配慮したECO作業服

JIS T8118規格適合商品
グリーン購入法判断基準対応
エコマーク取り付け可能
レディースサイズ対応

エコマーク認定番号
19103014

詳しくは P.84-87 **9528series**

JIS T8118規格適合商品
グリーン購入法判断基準対応
レディースサイズ対応

Reru cott
X
RENU

詳しくは P.138-141 **3478series**

グリーン購入法判断基準対応
エコマーク取り付け可能
レディースサイズ対応

エコマーク認定番号
19103014
認定番号03103066の
商品が混在いたします

ECOPET.
Quality from Waste

詳しくは P.146-149 **411series**

JIS T8118規格適合商品
グリーン購入法判断基準対応
エコマーク付き商品
レディースサイズ対応

エコマーク認定番号
19103014
認定番号03103066の
商品が混在いたします

ECOPET.
Quality from Waste

詳しくは P.142-145 **421series**

グリーン購入法判断基準対応
エコマーク付き商品

エコマーク認定番号
19103014
認定番号03103066の
商品が混在いたします

詳しくは P.174 **921series**

JIS T8118規格適合商品
グリーン購入法判断基準対応
エコマーク取り付け可能

エコマーク認定番号
19103014

詳しくは P.254-255 **7532-00**

JIS T8118規格適合商品
グリーン購入法判断基準対応
エコマーク取り付け可能

エコマーク認定番号
19103014

詳しくは P.220-221 **7335series**

日本産業規格(JIS)が定める静電気帯電防止作業服の規格をクリアしたシリーズ

JIS T8118規格適合商品
グリーン購入法判断基準対応
エコマーク取り付け可能
レディースサイズ対応

詳しくは P.84-87 **9528series**

JIS T8118規格適合商品
グリーン購入法判断基準対応
レディースサイズ対応

詳しくは P.138-141 **3478series**

JIS T8118規格適合商品
別寸対応可能商品
レディースサイズ対応

詳しくは P.102-109 **961series**

JIS T8118規格適合商品
グリーン購入法判断基準対応
エコマーク付き商品
レディースサイズ対応

詳しくは P.142-145 **421series**

JIS T8118規格適合商品
グリーン購入法判断基準対応
エコマーク取り付け可能

詳しくは P.254-255 **7532-00**

JIS T8118規格適合商品
グリーン購入法判断基準対応
エコマーク取り付け可能

詳しくは P.220-221 **7335series**

JIS T8118規格適合商品
別寸対応可能商品
レディースサイズ対応

詳しくは P.118-121 **3008series**

JIS T8118規格適合商品

詳しくは P.235 **50540series**

JIS T8118規格適合商品

詳しくは P.256-257 **7072-00**

JIS T8118規格適合商品
難燃素材

詳しくは P.198-199 **6055-62**

日本産業規格(JIS)が定める難燃各規格をクリアしたシリーズ

JIS T8118
JIS T8128
JIS T8129
JIS T8130
規格適合商品
レディースサイズ対応

詳しくは P.132-133 **6052series**

JIS T8128
JIS T8129
JIS T8130
規格適合商品
レディースサイズ対応

詳しくは P.134-136 **6042-00.02.08**

こだわりの仕事着選び
SOWA[®]

仕事に対するモチベーションや
プライドを持てる
ワーキングウェアを提供する

桑和が大切にしていることは、仕事に対するモチベーションやプライドを持てるワーキングウェアを提供すること。創業以来、プランニングメーカーとして、販売店様、お客様の声に真摯に耳を傾けながら、機能的でデザイン性の高い自社企画の作業服をお届けしています。働く人の仕事への意識や、よりスムーズな動作をサポートできるよう、時代を反映したデザイン性と機能性で、常に新しい付加価値をお客様に提供し続けていきたいと考えています。

SOWA[®]

2026 SPRING & SUMMER COLLECTION

HEATSTROKE PREVENTION
P26-P65

Uniform Circus BEAMS
P66-P81

WORKING WEAR
P82-P181

OVER ALL
P182-P195

CASUAL
P196-P251

SERVICE
P252-P259

FESTIVAL
P260-P263

TOBI
P264-P266

OTHERS
P267-P275

FADE OUT
P276-P283



熱中症対策WEAR

暑さ対策や熱中症対策に最適なワークウェア!

綿 100%が求められる現場に、EF ウエア 7369 シリーズからの新提案



- ▶ 肌触りが良く吸湿性のある綿100%素材
- ▶ 裏UVコーティングの防風生地を使用
- ▶ エアースルーネックにより首元の風抜け性が高く涼しい
- ▶ 男女問わず着用できる幅広いサイズ展開

- ▶ 反射パイピングによる高視認性(背中)
- ▶ フルハーネス対応商品
- ▶ 収納可能なフック掛けループ
- ▶ 運転などの動作を妨げない横付ファン仕様

New Lineup 5349-00

長袖EFブルゾン
オープンブライス

綿 100%
樹脂 | ファスナー | 金属 | ドットボタン(隠し)

	S	M	L	LL	3L	4L	5L	6L	8L
胸囲	114	117	120	124	129	134	139	144	160
肩巾	43	45	47	49	52	55	58	61	64
着丈	64	67	70	72	74	76	76	76	77
袖丈	60	61	63	65	66	66	66	67	67



(1) ネイビー
※配色は全てブラックです。

New Lineup 5349-06

EFベスト
オープンブライス

綿 100%
樹脂 | ファスナー | 金属 | ドットボタン(隠し)

	S	M	L	LL	3L	4L	5L	6L	8L
胸囲	114	117	120	124	129	134	139	144	160
肩巾	38	40	42	44	47	50	53	56	59
着丈	64	67	70	72	74	76	76	76	77



(8) ブルー
※配色は全てブラックです。

① 3L以上は価格が変わります。(P3参照)

■ ファン取付孔の直径には個体差がございます。ファン・バッテリー等は付いておりません。

遮熱効果で熱中症対策にも最適な、7439series 後継品
炎天下の軽作業から普段使いまで快適に！

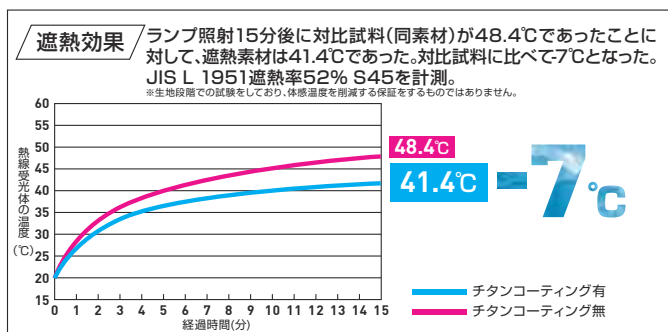

- 軽量ポリエステル素材を使用したストレスフリーな着心地
- 裏チタンコーティングの遮熱生地を使用(遮熱率52% S45)
- UVカット率95%以上、UPF50+で、紫外線を防止

- 反射パイピングによる高視認性
- エアスルーネックにより首元の風抜け性が高く、涼しい
- 運転などの動作を妨げない横付ファン仕様

New Lineup 7539-00

長袖EFブルゾン
オープンブライズ
ポリエステル 100%
樹脂 ファスナー

	S	M	L	LL	3L	4L	6L
胸囲	110	116	120	124	129	134	144
肩巾	41	45	47	49	52	55	61
着丈	64	67	70	72	74	76	76
袖丈	60	61	63	65	66	66	67



New Lineup 7539-01

半袖EFブルゾン
オープンブライズ
ポリエステル 100%
樹脂 ファスナー

	S	M	L	LL	3L	4L	6L
胸囲	110	116	120	124	129	134	144
肩巾	41	45	47	49	52	55	61
着丈	64	67	70	72	74	76	76
袖丈	23.5	24.5	24.5	25.5	25.5	26.5	27



New Lineup 7539-06

EFベスト
オープンブライズ
ポリエステル 100%
樹脂 ファスナー

	S	M	L	LL	3L	4L	6L
胸囲	110	116	120	124	129	134	144
肩巾	36	40	42	44	47	50	56
着丈	64	67	70	72	74	76	76



① 3L以上は価格が変わります。(P3参照)

■ ファン取付孔の直径には個体差がございます。ファン・バッテリー等は付いておりません。

高視認タイプも選べて、フードも装備可能！
 軽量遮熱素材 + 多機能で自在に使いこなせるオールラウンド EF ウェア



1 エアスルーネック
 2 衿裏メッシュ
 エアスルーネックで首元の風抜けが抜群！衿裏メッシュで肌当たりが良く快適！

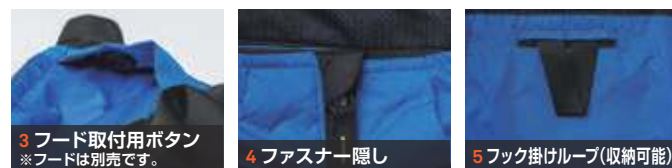

内側仕様



遮熱効果

ランプ照射 15 分後に対比試料 (同素材) が 48.4℃であったことに対して、遮熱素材は 41.4℃であった。対比試料に比べて -7℃となった。JIS L 1951 遮熱率 52% S45 を計測。

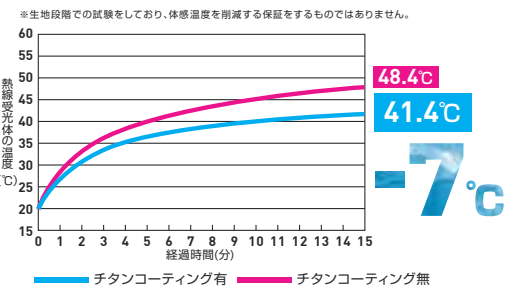

- 軽量ポリエステル素材を使用したストレスフリーな着心地
- 裏チタンコーティングの遮熱生地を使用 (遮熱率52% S45)
- エアスルーネックにより首元の風抜け性が高く、涼しい
- フルハーネス対応商品
- 収納可能なフック掛けループ
- 運転などの動作を妨げない横付ファン仕様
- UVカット率95%以上、UPF50+で、紫外線を防止
- 男女問わず着用できる幅広いサイズ展開
- 反射パイピングによる高視認性(背中部分)
- 反射テープによる高視認性(反射材付のみ)



7369-00

長袖EFブルゾン

オープンブライズ

ポリエステル 100%
 [(22) シルバークレーのみ
 本体: ポリエステル 100% 別布: ナイロン 100%]

樹脂 | ファスナー/ドットボタン

	S	M	L	LL	3L	4L	5L	6L	8L
胸囲	114	117	120	124	129	134	139	144	160
肩巾	43	45	47	49	52	55	58	61	64
着丈	64	67	70	72	74	76	76	76	77
袖丈	60	61	63	65	66	66	66	67	67

■ [(22) シルバークレーに限り、旧混率の商品が混入することがございますのでご注意ください。

(1) ネイビー (22) シルバークレー



(87) ライトブラウン

7369-01

半袖EFブルゾン

オープンブライズ

ポリエステル 100%
 [(22) シルバークレーのみ
 本体: ポリエステル 100% 別布: ナイロン 100%]

樹脂 | ファスナー/ドットボタン

	S	M	L	LL	3L	4L	5L	6L	8L
胸囲	114	117	120	124	129	134	139	144	160
肩巾	43	45	47	49	52	55	58	61	64
着丈	64	67	70	72	74	76	76	76	77
袖丈	23.5	24.5	24.5	25.5	25.5	26.5	26.5	27	27

■ [(22) シルバークレーに限り、旧混率の商品が混入することがございますのでご注意ください。

(1) ネイビー (8) ブルー



(87) ライトブラウン

7369-06

EFベスト

オープンブライズ

ポリエステル 100%
 [(22) シルバークレーのみ
 本体: ポリエステル 100% 別布: ナイロン 100%]

樹脂 | ファスナー/ドットボタン

	S	M	L	LL	3L	4L	5L	6L	8L
胸囲	114	117	120	124	129	134	139	144	160
肩巾	38	40	42	44	47	50	53	56	59
着丈	64	67	70	72	74	76	76	76	77

■ [(22) シルバークレーに限り、旧混率の商品が混入することがございますのでご注意ください。

(1) ネイビー (22) シルバークレー



(87) ライトブラウン

7369-90

フード

オープンブライズ

ポリエステル 100%
 樹脂 | ドットボタン/糸付けボタン

	F	XL
EFウェア対応サイズ	S-3L	4L-8L

① 3L以上は価格が変わります。(P3参照)



(8) ブルー

※配色は全てブラックです。



(22) シルバークレー

※配色は全てブラックです。



(8) ブルー

※配色は全てブラックです。



(4) ブラック

■ ファン取付孔の直径には個体差がございます。ファン・バッテリー等は付いておりません。

※8Lを着用の際は、別売の18120延長ケーブルが必要です。18120 延長ケーブル 38(ケーブル延長用)(P53)

高視認タイプも選べて、フードも装備可能！
 軽量遮熱素材 + 多機能で自在に使いこなせるオールラウンド EF ウェア



内側仕様



遮熱効果

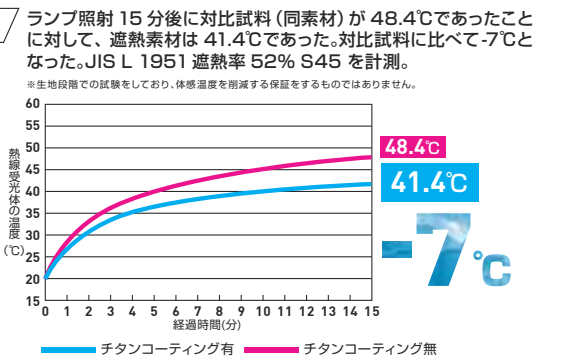

- ▶ 軽量ポリエステル素材を使用したストレスフリーな着心地
- ▶ 裏チタンコーティングの遮熱生地を使用(遮熱率52% S45)
- ▶ エアスルーネックにより首元の風抜け性が高く、涼しい
- ▶ フルハーネス対応商品 ▶ 収納可能なフック掛けループ
- ▶ 運転などの動作を妨げない横付ファン仕様
- ▶ UVカット率95%以上、UPF50+で、紫外線を防止
- ▶ 男女問わず着用できる幅広いサイズ展開
- ▶ 反射パイピングによる高視認性(背中部分)
- ▶ 反射テープによる高視認性

7369-10

長袖EFブルゾン(反射材付)

オープンブライズ
 ポリエステル 100%
 [(22) シルバーグレーのみ
 本体: ポリエステル 100% 別布: ナイロン 100%]
 樹脂 ファスナー/ドットボタン

	S	M	L	LL	3L	4L	5L	6L	8L
胸囲	114	117	120	124	129	134	139	144	160
肩巾	43	45	47	49	52	55	58	61	64
着丈	64	67	70	72	74	76	76	76	77
袖丈	60	61	63	65	66	66	66	67	67



7369-11

半袖EFブルゾン(反射材付)

オープンブライズ
 ポリエステル 100%
 [(22) シルバーグレーのみ
 本体: ポリエステル 100% 別布: ナイロン 100%]
 樹脂 ファスナー/ドットボタン

	S	M	L	LL	3L	4L	5L	6L	8L
胸囲	114	117	120	124	129	134	139	144	160
肩巾	43	45	47	49	52	55	58	61	64
着丈	64	67	70	72	74	76	76	76	77
袖丈	23.5	24.5	24.5	25.5	25.5	26.5	26.5	27	27



7369-16

EFベスト(反射材付)

オープンブライズ
 ポリエステル 100%
 [(22) シルバーグレーのみ
 本体: ポリエステル 100% 別布: ナイロン 100%]
 樹脂 ファスナー/ドットボタン

	S	M	L	LL	3L	4L	5L	6L	8L
胸囲	114	117	120	124	129	134	139	144	160
肩巾	38	40	42	44	47	50	53	56	59
着丈	64	67	70	72	74	76	76	76	77



① 3L以上は価格が変わります。(P3参照) ■ ファン取付孔の直径には個体差がございます。ファン・バッテリー等は付いておりません。
 ※8Lを着用の際は、別売の18120延長ケーブルが必要です。18120 延長ケーブル 38(ケーブル延長用)(P53)

8349 SERIES SOWA

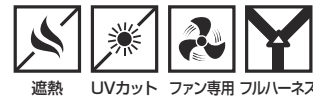

- 軽量ポリエステル素材を使用したストレスフリーな着心地
- 裏側シルバーコーティングの遮熱生地を使用(遮熱率50% S45)
- 運転などの動作を妨げない横付ファン仕様
- 高い紫外線カット率で日焼けを防止
- フルハーネス対応商品
- 収納可能なフック掛けループ

8349-00

長袖EFブルゾン
オープンブライズ
ポリエステル 100%

樹脂 ファスナー

	S	M	L	LL	3L	4L	6L
胸囲	110	113	116	120	125	130	140
肩巾	43	45	47	49	52	55	61
着丈	62	65	68	70	72	74	74
袖丈	57	59	61	63	64	64	65



(1)ネイビー (8)ブルー
※配色は全てチャコールグレーです。

(22)シルバーグレー



1 横付ファン
車の運転や椅子に座った作業時でも、背もたれ等にファンが当たりにくい。



2 フック掛けループ(収納可能)



3 胸ポケット



4 ランヤード取出口



5 反射テープ



6 袖ベン差し

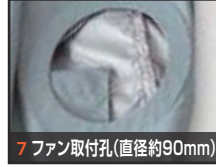

7 ファン取付孔(直径約90mm)



8 後ウエストゴム仕様

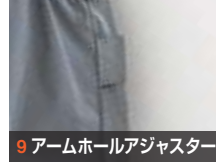

9 アームホールアジャスター

8349-01

半袖EFブルゾン
オープンブライズ
ポリエステル 100%

樹脂 ファスナー

	S	M	L	LL	3L	4L	6L
胸囲	110	113	116	120	125	130	140
肩巾	43	45	47	49	52	55	61
着丈	62	65	68	70	72	74	74
袖丈	22	23	23	24	24	25	25



(1)ネイビー (8)ブルー
※配色は全てチャコールグレーです。

(22)シルバーグレー

8349-06

EFベスト
オープンブライズ
ポリエステル 100%

樹脂 ファスナー

	S	M	L	LL	3L	4L	6L
胸囲	110	113	116	120	125	130	140
肩巾	37	39	41	43	46	49	55
着丈	62	65	68	70	72	74	74



(1)ネイビー (8)ブルー
※配色は全てチャコールグレーです。

(22)シルバーグレー

内側仕様



1 風洞メッシュ 2 バッテリーポケット 3 ラインホルダー

遮熱効果

ランプ照射15分後に对比試料(同素材)が49.6℃であったことに対して、遮熱素材は41.8℃であった。对比試料に比べて-7.8℃となった。JIS L 1951遮熱率50% S45を計測。
※生地段階での試験をしており、体温温度を削減するものではありません。

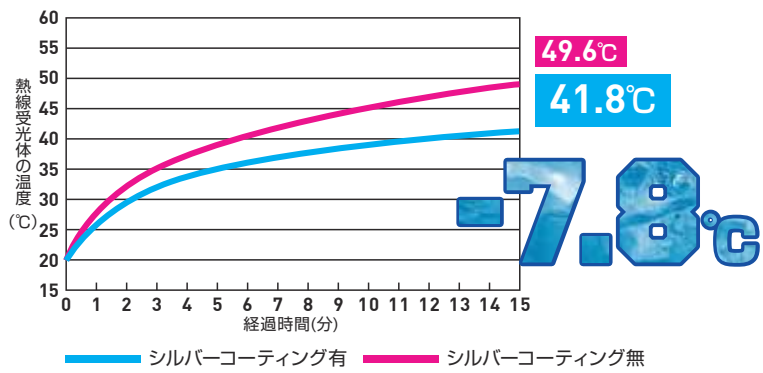

● 3L以上は価格が変わります。(P3参照)

■ ファン取付孔の直径には個体差がございます。ファン・バッテリー等は付いておりません。

5039 SERIES G.GROUND

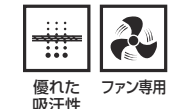

- 肌触りが良く吸湿性のある綿100%ツイル素材
- フルハーネス対応商品



5039-00

長袖EFブルゾン
オープンブライズ
綿 100%

樹脂 ファスナー 金属 糸付けボタン

	M	L	LL	3L	4L	5L	6L
胸囲	108	112	116	121	126	131	136
肩巾	41	42	44	47	50	53	56
着丈	62	65	68	70	72	72	72
袖丈	60.5	61.5	62	62.5	63	63.5	63.5



(1)ネイビー (91)カーキ



(22)シルバーグレー



1 耳メッシュ 2 アームホールアジャスター 3 風よけ



4 着脱式フード 5 ランヤード取出口 6 フック掛けループ



7 胸ポケット 8 ファン取付孔(直径約90mm) 9 ウエストゴム仕様

5039-06

EFベスト
オープンブライズ
綿 100%

樹脂 ファスナー 金属 糸付けボタン

	M	L	LL	3L	4L	5L	6L
胸囲	108	112	116	121	126	131	136
肩巾	41	42	44	47	50	53	56
着丈	62	65	68	70	72	72	72



(1)ネイビー (91)カーキ



(22)シルバーグレー



1 風洞メッシュ 2 バッテリーポケット 3 ラインホルダー

■ ファン取付孔の直径には個体差がございます。ファン・バッテリー等は付いておりません。

● 3L以上は価格が変わります。(P3参照)、綿製品取扱上のご注意(P2参照)

16007 難燃フィルター(P51)

14109

アイスパッドとファンを装備したハイブリッド型の EF ウェア



1 **バッテリー用ファスナーポケット**
ポケットの中でスイッチを操作することができます



2 **ファスナー引手**



3 **右胸ファスナーポケット**



4 **両脇ポケット**



5 **エアスルーネック**



6 **アイスパッド取付孔**
(直径60mm)



7 **反射テープ**



8 **左胸スルーポケット**



9 **ファン取付孔**
(直径90mm)



10 **ウエストゴム仕様**



内側仕様



1 **エアスルーネック** 2 **ラインフォルダー**

- ファンの強風とアイスパッドの冷温が体を素早く冷却
- 全15通りの出力パターンでシーンに合わせた快適調節
- モバイルチャージャーがデジタル表記で残量が一目瞭然
- パッド部分が非金属なので金属アレルギーの方でも使用可能

New Lineup

14109

アイスファンセット オープンブライス

セット内容
アイスファンベスト1着・アイスパッド2個
ファン2個・スイッチケーブル1本
モバイルチャージャー(PD)1個・USBケーブル1本
ACアダプター(QC)1個・取扱説明書1通

アイスファンベスト

ポリエステル 100%

	S	M	L	LL	3L	4L	6L
胸囲	110	113	116	120	125	130	140
肩巾	42	44	46	48	51	54	60
着丈	62.5	65.5	68.5	70.5	72.5	74.5	74.5

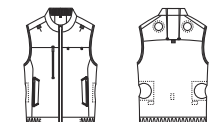

アイスファンベスト/7419-06



(22) シルバークレー

(1) ネイビー



アイスパッド/13211

■重量：約 65g
(アイスパッド 1 個)
■サイズ：76mm×23mm

ファン/19311

■直径(ウェア取付部分)：90mm
■重量：約 100g (ファン 1 個)
■3 枚羽

スイッチケーブル/14103

USBケーブル

USB Type-A to Type-C

ACアダプター/19404

出力：USB Type-A

モバイルチャージャー/17055

■重量：約 310g
(モバイルチャージャー 1 個)
■サイズ：70mm×109mm×29mm
■容量：20,000mAh



セット内容

- ファン2個
- アイスファンベスト1着
- ACアダプター1個
- USBケーブル1本
- モバイルチャージャー1個
- スイッチケーブル1本
- アイスパッド2個
- 取扱説明書1通

アイスパッド・ファン・スイッチケーブルの仕様

温度・風量調節機能	押しボタン式 各3段切換え
アイスパッド 温度	環境温度より ●強：-23℃ / ●中：-18℃ / ●弱：-13℃
ファン風量 (自社測定値)	●強 9V 約 65L / ●中 7V 約 45L / ●弱 5V 約 30L
質量	アイスパッド 1 個：約 62g / ファン 1 個：約 100g

	アイスパッド		
	強	中	弱
連続稼働時間	約 4.4 時間	約 5.3 時間	約 7.6 時間
ファン	強	約 5.2 時間	約 8.0 時間
	中	約 7.3 時間	約 12.3 時間
	弱	約 7.3 時間	約 21.0 時間

【注意事項】 ※表記の連続稼働時間は容量 20,000mAh のバッテリーを使用した場合の参考値です。
※連続稼働時間、温度は当社基準で測定した数値です。
※素肌にアイスパッドの冷却面をつけないでください。凍傷になる恐れがあります。
※アイスパッドの排気口は塞がないでください。冷却機能が阻害され発熱します。

バッテリーの保管方法について

- ・残量 0% で保管するとセルが劣化し、次回充電ができなくなる恐れがあります。
- ・また、満充電で保管すると、充電容量が減り、駆動時間が少なくなります。
- ・約 50% から 80% 程度充電し、高温多湿にならない場所で保管してください。

【ベルチエ素子とは】電気熱交換を行う素子のことです。【PD(パワーデリバリー)とは】双方の最適な電力を選択し、高速充電を実現する USB 規格です。

❗ 3L以上は価格が変わります。(P3参照) ■アイスパッド取付孔の直径には個体差がございます。

⚠️【ご注意】EFファンとの併用を推奨していますが、アイスパッドの排気口を生地が塞ぐ場合は、併用しないでください。

13209 ICE-PAD

- 4つのアイスパッドで素早くクールダウン
- 瞬時に冷却し、冷たさが持続
- アイスパッドの位置が変更でき、フルハーネスの干渉を防止することが可能
- セパレート式のアイスパッドだから必要な数だけカスタムが可能
- パッド部分が非金属なので金属アレルギーの方でも使用可能
- モバイルチャージャーがデジタル表記で残量が一目瞭然
- 操作スイッチの温度上昇を抑える事に成功
- バッテリーの熱を感じにくい専用腰さげソフトケース付属

13209

アイスパッドベストセット
オープンブライズ

セット内容
アイスパッドベスト1着・アイスパッド4個
スイッチケーブル1本・モバイルチャージャー (PD) 1個
USBケーブル (Type-C to Type-C) 1本
ACアダプター (PD) 1個
専用ソフトケース1個・取扱説明書1通

アイスパッドベスト

本体：ポリエステル 100%
メッシュ：ナイロン 88%・ポリウレタン 12%

樹脂 ファスナー/ドットボタン

	S	M	L	LL	3L	4L	6L
胸囲	90-100	95-105	100-110	105-115	110-120	115-125	125-135
肩巾	33	35	37	39	41	43	46
着丈	52	54	56	58	60	61	61
バスト	70-85	75-90	80-95	85-100	93-108	103-118	113-128

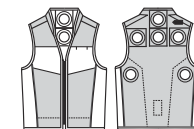

製品情報	
バッテリー容量	20,000mAh
レベル	3(赤色/強) 2(青色/中) 1(黄色/弱)
稼働時間	約5時間 約8.5時間 約9.5時間
アイスパッド 表面温度 (環境温度より)	約-23℃連続 約-13℃/20秒 約-13℃連続
最大冷却温度	5℃まで 5℃まで/5秒 15℃まで/20秒 15℃まで
充電時間/放電回数	約6.5時間/約500回
推奨保管温度	20℃±5℃

安全上のご注意
・ご使用前に、この製品と同梱されている取扱説明書をよくお読みの上、正しくお使いください。
・素肌に着用しないでください。凍傷になる恐れがあります。
・アイスパッドベストの上に服を着用しないでください。EFウェアは着用いただけます。

バッテリーの保管方法について

- 残量 0% で保管するとセルが劣化し、次回充電ができなくなる恐れがあります。また、満充電で保管すると、充電容量が減り、駆動時間が少なくなります。
- 約 50% から 80% 程度充電し、高温多湿にならない場所で保管してください。



アイスパッドベスト/7699-06

装着例



(4)ブラック



アイスパッド/13211
■重量：約 65g (アイスパッド 1 個)
■サイズ：76mm×23mm



モバイルチャージャー20,000mAh (PD) /17055
■重量：約 310g (モバイルチャージャー 1 個)
■サイズ：70mm×109mm×29mm



USBケーブル
USB Type-C to Type-C



スイッチケーブル/13203



ACアダプター(PD) /19304
出力：USB Type-A/Type-C



専用ソフトケース/13206

[ベルチ素子とは]電気で熱交換を行う素子のことです。[PD(パワーデリバリー)とは]双方の最適な電力を選択し、高速充電を実現する USB 規格です。

❗ 3L以上は価格が変わります。(P3参照) ■アイスパッド取付孔の直径には個体差がございます。

❗ ご注意 EFファンとの併用を推奨していますが、アイスパッドの排熱口を生地が塞ぐ場合は、併用しないでください。

別売/交換用パーツ アイスパッド/デバイス

13209

7699-06

アイスパッドベスト
オープンブライズ

本体：ポリエステル 100%
メッシュ：ナイロン 88%・ポリウレタン 12%
サイズ：S~4L・6L

樹脂 ファスナー/ドットボタン



アイスパッドベスト

17055

モバイルチャージャー(PD)
オープンブライズ

■重量：約 310g (モバイルチャージャー 1 個)
■サイズ：70mm×109mm×29mm
■容量：20,000mAh

USBポート (Type-A, Type-C)



バッテリー

13211

アイスパッド(1 個)
オープンブライズ

■重量：約 65g (アイスパッド 1 個)
■サイズ：76mm×23mm



アイスパッド

19304

AC アダプター
(PD 20W)
オープンブライズ



充電器

13203

スイッチケーブル
(1 本)
オープンブライズ

ケーブル部分 (USB Type-A)

スイッチ部分

ケーブル



ケーブル部分 (USB Type-C)

13206

ソフトケース
オープンブライズ



ケース

※スイッチケーブルは付いておりません。

バッテリーの保管方法について

- 残量 0% で保管するとセルが劣化し、次回充電ができなくなる恐れがあります。また、満充電で保管すると、充電容量が減り、駆動時間が少なくなります。
- 約 50% から 80% 程度充電し、高温多湿にならない場所で保管してください。

12011

手ぶらで涼感。用途に合わせてスマートにクールダウン!!



- ▶ ブラシレスモーター使用で高耐久
- ▶ 腰掛けにして衣服内に入れればEFファンとして使用可能
- ▶ 付属のネクストラップを装着すれば首掛けファンとして使用可能
- ▶ 手持ちで狙った箇所をダイレクト冷却
- ▶ 外付けバッテリーで稼働時間を自在に延ばせる
- ▶ 1個のファンでも35リットルの高風量
- ▶ 10,000mAhバッテリーでも最長10時間稼働
- ▶ 好みに合わせて風量を3段に切り替え可能

	5V	7V	9V
出力	5V	7V	9V
風量	20ℓ	27ℓ	35ℓ
連続駆動時間	約10時間	約5.4時間	約3.2時間
ファン質量	約91g		

※10,000mAhと組み合わせ時の数値です。

New Lineup

12011

フリーファン (1個)

オープンブライス

セット内容

フリーファン1個
スイッチケーブル1本
(ラインクリップ付)
ネクストラップ1本

※モバイルチャージャー
ACアダプター別売



フリーファン

- ブラシレスモーター仕様
- 74mm×62mm×70mm
- 重量：約91g
- 5枚羽根



スイッチケーブル/12003

- 脱着式ケーブル
- 3段切替えスイッチ



ラインクリップ

- ケーブルをスマートに収納



ネクストラップ

- 長さ調整可能

着用例

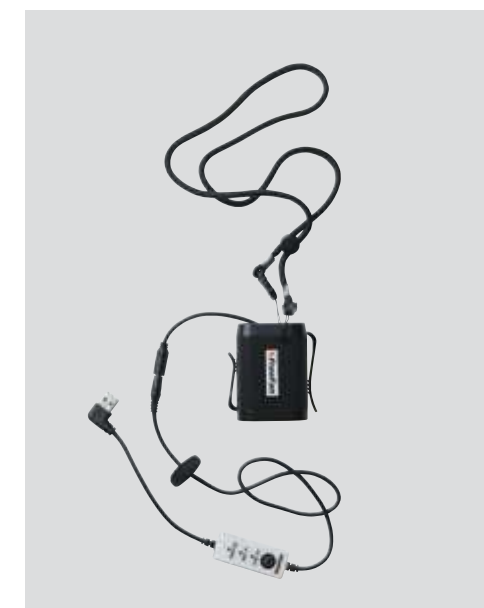

17025 モバイルチャージャー(PD)(P52)、17065 モバイルチャージャー(PD)(P53)、17075 モバイルチャージャー(PD)(P53)、
18304 ACアダプター(PD 27W)(P52)、19304 ACアダプター(PD 20W)(P52)、19404 ACアダプター(QC 18W)(P53)、
13106 マルチケース(P53)

業界トップクラスの薄型
高風量ファンを採用したデバイスセット
ハイパワーでロングドライブを実現
新機能スクリュー脱着構造でお手入れ簡単

ハイパワー長時間稼働
15Vで10時間の長時間稼働



スクリュー脱着構造
スクリュー脱着可能でお手入れ簡単

スクリュー（羽根）は取り外して洗うことが可能です。※完全に乾いてから取り付けてください。

パワーバンクとして利用可能！
ウォータープルーフ（日常防水）構造で
安心なハイパワーバッテリー！



ハイパワーバッテリー
業界トップクラス容量
20,000mAh

- スクリュー（羽根）が取り外せて洗える
- 薄型設計で衣服内の出っ張りが気にならない
- 大型3枚羽で大風量を実現
- 付属バッテリーを使用すればMAX15Vで約10時間稼働
- ポリカーボネート素材で割れにくく丈夫

16108 デバイスセット
セット内容
ファン2個・ファンケーブル1本
バッテリー1個・ACアダプター1個
USBケーブル1本・取扱説明書1通
オープンブライス

製品情報		
電圧	リットル	稼働
15V	約80L	約10時間
12V	約65L	約13時間
9V	約50L	約24時間

※弊社内で測定した数値です。
※16108デバイスセット、または16105
バッテリーを組み合わせた場合の数値です。
※風量と稼働時間には個体差があります。
※表示の連続稼働時間は、ファン単体で
最も抵抗の少ない状態で計測した数値です。
実際の着用では、体格や姿勢により抵抗が
生じるため、稼働時間は短くなります。



ファン/16111 (4)ブラック
■直径（ウェア取付部分）：90mm
■重量：約95g（ファン1個）
■3枚羽



バッテリー/16105 ACアダプター(PD)/19304



USBケーブル USB Type-C to Type-C ファンケーブル/16103

- 業界トップクラス容量20,000mAhを搭載
- USB Type-CでPD放電可能（パワーバンクとして利用可能）
- 水滴などの侵入を防ぐ日常防水構造
- 裏面にネームシート付きで取間違いを予防

16105
バッテリー
オープンブライス



ネームシート付き



■重量：約340g（バッテリー1個）



出力 ファンケーブル用ジャック



入出力 USB Type-C ジャック

製品情報	
容量	20,000mAh（定格7.7V 10,000mAh）
出力	9V・12V・15V
充電時間/充電回数	約5時間/約500回
推奨保管温度	20℃±5℃

※弊社内で測定した数値です。
※充電の繰り返しで徐々に蓄電容量が減少します。

バッテリーの保管方法について
・残量0%で保管するとセルが劣化し、次回充電ができなくなる恐れがあります。
また、満充電で保管すると、充電容量が減り、駆動時間が少なくなります。
・約50%から80%程度充電し、高温多湿にならない場所で保管してください。

単品販売もごさいます(P52)、14007 ダストフィルター(50枚入り)(P50)、18007 ハードダストカバー(P51)、16007 難燃フィルター(P51)

■充電にはAWG24以上のUSBケーブルをご使用ください。

AWGサイズ	直径(mm)	断面積(SQ)
AWG24	0.5106mm	0.20479SQ

圧倒的な軽さと薄さ！
3枚羽が究極の風量を提供する
ハイパワーファン



驚きの軽さ(81g)と薄さ(35mm)

業界トップクラスの軽さと薄さ

20,000mAh が生み出すロングドライブと
ハイパワーが毎日を快適に！
パワーデリバリーの採用で
さらにはやく急速充電が可能に！



ハイパワーバッテリー
業界トップクラス容量 **20,000mAh**
パワーデリバリーによる急速充電
約**3.7**時間でフル充電可能

ハイパワーバッテリー

業界トップクラス容量 **20,000mAh**

パワーデリバリーによる急速充電
約**3.7**時間でフル充電可能

- ▶ 従来品と比べて吸引力がアップ
- ▶ グリップ性能を向上させ、開閉時のスリップを防止
- ▶ 高耐久のブラシレスモーターを採用
- ▶ 3枚羽で高風量かつ低燃費
- ▶ 業界トップクラスの軽さ(81g)と薄さ(35mm)
- ▶ 予備のファンケーブル1本付き
- ▶ ポリカーボネート素材で割れにくく丈夫

18301

ファンセット
オープンブライズ

セット内容
ファン2個・ファンケーブル2本・
取扱説明書1通

製品情報			
連続稼働時間 / 風量	8V	約32時間	43ℓ
	12V	約10.5時間	62ℓ
	15V	約5.7時間	75ℓ
	20V 2分 ↓	約5.5時間	97ℓ
	15V		75ℓ

※弊社内で測定した数値です。
※18302バッテリーセット、または18305バッテリーを組み合わせた場合の数値です。
※風量と稼働時間には個体差があります。
※表示の連続稼働時間は、ファン単体で最も抵抗の少ない状態で計測した数値です。
実際の着用では、体格や姿勢により抵抗が生じるため、稼働時間は短くなります。



(4)ブラック

ファン/18311

- 直径(ウェア取付部分)：90mm
- 重量：約81g(ファン1個)
- 3枚羽



ファンケーブル/18003

- ▶ 業界トップクラス容量の20,000mAhを搭載
- ▶ パワーデリバリーによる急速充電で20,000mAhのバッテリーでも約3.7時間でフル充電が可能
- ▶ 1時間の充電で約40%回復
- ▶ 20V(2分)急速冷却の後、15Vの高風量で連続運転が可能
- ▶ USB Type-Cジャックは給電ができ、スマートフォンなどへ充電が可能

【PD(パワーデリバリー)とは】
双方の最適な電力を選択し、高速充電を実現するUSB規格です。



ネームシート付き

出力



ファンケーブル用
ジャック



バッテリー/18305

- 重量：約350g(バッテリー1個)
- サイズ：82mm×110mm×28mm

入出力



USB Type-C ジャック

18302

バッテリーセット
オープンブライズ

セット内容
バッテリー1個
ACアダプター(PD)1個
取扱説明書1通

製品情報	
容量	20,000mAh
出力	8V・12V・15V・20V
充電時間/充電回数	約3.7時間/約1,000回
推奨保管温度	20℃±5℃

※弊社内で測定した数値です。
※20Vは2分後に15Vへ切り換わります。
※充電電の繰り返しで徐々に蓄電容量が減少します。

バッテリーの保管方法について

- ・残量0%で保管するとセルが劣化し、次回充電ができなくなる恐れがあります。
- ・また、満充電で保管すると、充電容量が減り、駆動時間が少なくなります。
- ・約50%から80%程度充電し、高温多湿にならない場所で保管してください。



ACアダプター(PD)/18304
USB Type-C

14007 ダストフィルター(50枚入り)(P50)、18007 ハードダストカバー(P51)、16007 難燃フィルター(P51)

19509

Complete set

軽量遮熱素材と薄型高風量ファンを搭載。
全てが揃う本物志向のハイスペックスターターセット！



- このセットで全てが揃うコンプリートセット
- 業界トップクラス！35mm厚の薄型ファン
- 高風量ファンを実現しながら低価格を実現
- 付属のスイッチケーブルを使用すれば、市販のモバイルバッテリー(2.4A以上)でも給電可能
- ブラシレスモーターの採用で耐久性アップ
- わずか9Vで57ℓ(12V相当)の高風量
- 軽量ポリエステル素材を使用したストレスフリーな着心地
- 裏チタンコーティングの遮熱生地を使用(遮熱率52% S45)
- UVカット率95%以上、UPF50+で、紫外線を防止
- 反射パイピングによる高視認性
- エアースルーネックにより首元の風抜け性が高く、涼しい
- 運転などの動作を妨げない横付ファン仕様

製品情報			
バッテリー容量	10,000mAh		
出力	5V	7V	9V
風量	33ℓ	45ℓ	57ℓ
連続駆動時間	約14時間	約7時間	約3.5時間
充電時間/充電回数	約2.5時間/約1000回		
推奨保管温度	20℃±5℃		

※弊社内で測定した数値です。
※19509付属のファン・バッテリーを組み合わせた場合の数値です。
※充電の繰り返しで徐々に蓄電容量が減少します。
※表示の連続稼働時間は、ファン単体で最も抵抗の少ない状態で計測した数値です。
実際の着用では、体格や姿勢により抵抗が生じるため、稼働時間は短くなります。

バッテリーの保管方法について

- 残量 0% で保管するとセルが劣化し、次回充電ができなくなる恐れがあります。
- また、満充電で保管すると、充電容量が減り、駆動時間が少なくなります。
- 約 50% から 80% 程度充電し、高温多湿にならない場所で保管してください。

New Lineup

19509

EF コンプリートセット

オープンブライズ

- セット内容
- EFベスト1着・ファン2個
 - スイッチケーブル1本
 - モバイルチャージャー1個
 - USBケーブル1本
 - ACアダプター1個
 - 取扱説明書1通



(22)シルバークレー



(1)ネイビー



(4)ブラック



(8)ブルー

EFベスト

ポリエステル 100%

樹脂 ファスナー

	S	M	L	LL	3L	4L	6L
胸囲	110	116	120	124	129	134	144
肩巾	36	40	42	44	47	50	56
着丈	64	67	70	72	74	76	76

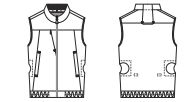

デバイスセット/19308



(4)ブラック

- ファン/19311
- 直径(ウェア取付部分)：90mm
 - 重量：約 100g (ファン 1個)
 - 3 枚羽



シリコンケース



モバイルチャージャー(PD)

- 重量：約 175g (モバイルチャージャー 1個) Type-C
- サイズ：57mm×79mm×26mm
- 入力：USB Type-C 出力：USB Type-A/Type-C



USBケーブル



ケーブル部分



スイッチケーブル/19103



ACアダプター/19404

出力：USB Type-A

セット内容



- ファン2個
- モバイルチャージャー10,000mAh1個
- シリコンケース
- スイッチケーブル1本
- ACアダプター1個
- USBケーブル1本

- EF用ベスト1着
- 取扱説明書1通



パッケージ

❗ 3L以上は価格が変わります。(P3参照)

デバイス単品販売もごさいます(P52)、7539-06 EFベスト(P31)

■ファン取付孔の直径には個体差がございます。

- モバイルチャージャーにサーミスタを内蔵！熱からバッテリーを保護
- 業界トップクラス！35mm厚の薄型ファン
- 高风量ファンを採用しながら低価格を実現
- 付属のスイッチケーブルを使用すれば、市販のモバイルバッテリー(2.4A以上)でも給電可能
- ブラシレスモーターの採用で耐久性アップ
- わずか9Vで57ℓ(12V相当)の高风量

19308

デバイスセット
オープンブライズ

セット内容
ファン2個・スイッチケーブル1本・モバイルチャージャー1個
USBケーブル1本・ACアダプター1個・取扱説明書1通



パッケージ



(4)ブラック

ファン/19311
■直径(ウェア取付部分)：90mm
■重量：約100g(ファン1個)
■3枚羽

製品情報			
バッテリー容量	10,000mAh		
出力	5V	7V	9V
风量	33ℓ	45ℓ	57ℓ
連続駆動時間	約14時間	約7時間	約3.5時間
充電時間/充電回数	約2.5時間/約1000回		
推奨保管温度	20℃±5℃		

※弊社内で測定した数値です。
※19308付属のファン・バッテリーを組み合わせた場合の数値です。
※充電電の繰り返しで徐々に蓄電容量が減少します。
※表示の連続稼働時間は、ファン単体で最も抵抗の少ない状態で計測した数値です。
実際の商用では、体格や姿勢により抵抗が生じるため、稼働時間は短くなります。

バッテリーの保管方法について

・残量0%で保管するとセルが劣化し、次回充電ができなくなる恐れがあります。
また、満充電で保管すると、充電容量が減り、駆動時間が少なくなります。
・約50%から80%程度充電し、高温多湿にならない場所で保管してください。

17025

New Lineup

シリコンケース
モバイルチャージャー(PD)
■重量：約175g
(モバイルチャージャー1個)
■サイズ：57mm×79mm×26mm
入力：USB Type-C 出力：USB Type-A/Type-C

USBケーブル
USB Type-A to Type-C



スイッチケーブル/19103



ACアダプター/19404

出力：USB Type-A
■旧製品(17004)が混入することがございますのでご注意ください。

セット内容

モバイルチャージャー 10,000mAh1個
ファン2個
シリコンケース
スイッチケーブル1本
USBケーブル1本
ACアダプター1個
取扱説明書1通

単品販売もございます(P52)、19304 ACアダプター(PD)(P52)、14007 ダストフィルター(50枚入り)(P50)、18007 ハードダストカバー(P51)、16007 難燃フィルター(P51)

■ 粉塵の侵入を防ぎ、衣服内の清潔を保つ！

※完全に粉塵の侵入を防ぐものではありません。
※本製品を装着すると風力や稼働時間が減少します。

14007

ダストフィルター (50枚入り)
オープンブライズ



装着時

ポリカーボネート製だから割れに強く、熱にも強い！粉塵や溶接スパッタなどからファンを守る保護アイテム

- G.G.、G.GROUNDのファンカバーから付け替えるだけの簡単装着
- 付属フィルターは取り外して洗えるので経済的
- 3色から選べるオリジナルカラー



ナイロンフィルター/18008

取り付け可能ファン一覧
16108(16111)・18301(18311)・19308(19311)
FadeOut 18011・18201(18211)・18221(18222)・19108・19209・19309・19409

18007

ハードダストカバー
オープンブライズ

セット内容
ハードダストカバー2個
ナイロンフィルター2枚



(4)ブラック



(90)ゴールド



(546)メタルオレンジ

※スパッタの侵入を防ぐためには別売の18009ステンレスフィルターが必要です。※完全に粉塵の侵入を防ぐものではありません。
※本製品を装着すると風力や稼働時間が減少します。

※ファンは付いておりません。

ハードダストカバー専用交換フィルター

- 軽度の汚れなら丸洗いで繰り返し使用できて経済的！
- ほこりをキャッチ！！
- 撥水加工により汚れが落ちやすい
- お得な10枚入り(5セット分)

商品アップ



18008

ナイロンフィルター
(10枚入り)
オープンブライズ



ナイロンフィルター装着例



洗えて経済的！
軽度の汚れなら水洗いで繰り返しご使用いただけます。



※ハードダストカバー使用の際は、ファン付属のカバーは使用しません。
※完全に粉塵の侵入を防ぐものではありません。
※本製品を装着すると風力や稼働時間が減少します。
※本製品は一時的な撥水加工を施しています。2〜3回の水洗いで撥水効果はなくなります。
※本製品は消耗品です。目詰まりや、穴が空いた場合はお取り替えください。

ハードダストカバー専用交換フィルター

- 耐熱に優れたステンレスメッシュを採用
- 通常のほこりはもちろん、溶接時のスラグ(スパッタ)等の侵入も抑える
- お得な6枚入り(3セット分)

商品アップ



18009

ステンレスフィルター
(6枚入り)
オープンブライズ



ステンレスフィルター装着例



※ハードダストカバー使用の際は、ファン付属のカバーは使用しません。
※完全に粉塵の侵入を防ぐものではありません。
※本製品を装着すると風力や稼働時間が減少します。
※本製品は消耗品です。目詰まりや、穴が空いた場合はお取り替えください。
※本製品は金属製ですので、水分を帯びた状態での使用や保管は厳禁です。

- ファンカバーに簡単に取り付けできる難燃フィルター
- 難燃素材が着火を防ぎ、溶接で発生するスパッタやスラグの侵入を予防できる
- 木の枝や虫などの侵入を防ぐ効果が高く、藪などの作業時に最適！！

※不燃素材ではありません。一般の難燃素材と同様に炭化部分に穴が空く場合があります。※本製品を装着すると風力や稼働時間が減少します。

難燃フィルター装着例



取り付け用
面ファスナー



16007

難燃フィルター(2枚)
オープンブライズ

ファン/デバイス

	18301 series	16108 series	19509/19308
ファン	18311 ファン(1個) オープンブライズ  18301 ファンセット P46	16111 ファン(1個) オープンブライズ  16108 デバイセット P44	19311 ファン(1個) オープンブライズ  14109 アイスファンセット P39 19509 コンプリートセット P48 19308 デバイセット P50 ▶市販のモバイルチャージャー(2.4A以上)が使えて便利 ケーブル部分  19103 スイッチケーブル(1本) オープンブライズ
ケーブル	18003 ファンケーブル(1本) オープンブライズ 	16103 ファンケーブル(1本) オープンブライズ 	
バッテリー	18305 バッテリー オープンブライズ  18302 バッテリーセット P47	16105 バッテリー オープンブライズ  16105 バッテリー P45	17025 モバイルチャージャー(PD) オープンブライズ ■重量: 約 175g (モバイルチャージャー1個) ■サイズ: 57mm×79mm×26mm ■容量: 10,000mAh  入力: USB Type-C 出力: USB Type-A/Type-C  USB Type-A to Type-C
充電器	18304 ACアダプター(PD 27W) オープンブライズ USB Type-C  対応品番: 16105・17015・17025・17035 17045・17055・17065・17075	PD対応のバッテリー、モバイルチャージャーへ高速充電が可能 19304 ACアダプター(PD 20W) オープンブライズ USBポート  出力: USB Type-A/Type-C 対応品番: 16105・17015・17025・17035 17045・17055・17065・17075	New Lineup 19404 ACアダプター(QC 18W) オープンブライズ USBポート  出力: USB Type-A 対応品番: 16105・17015・17025・17035 17045・17055・17065・17075

バッテリーの保管方法について

・残量0%で保管するとセルが劣化し、次回充電ができなくなる恐れがあります。また、満充電で保管すると、充電容量が減り、駆動時間が少なくなります。
 ・約50%から80%程度充電し、高温多湿にならない場所で保管してください。

発火しにくい半固体電池を使用

New Lineup
17065
 モバイルチャージャー (PD)
 オープンブライズ
 ■重量: 約225g
 ■サイズ: 67×143×16mm
 ■容量: 10000mAh

 USBポート

 USBケーブル

 USB Type-C to Type-C

発火しにくい半固体電池を使用

New Lineup
17075
 モバイルチャージャー (PD)
 オープンブライズ
 ■重量: 約417g
 ■サイズ: 70×147×29mm
 ■容量: 20000mAh

 USBポート

 USBケーブル

 USB Type-C to Type-C

専用ソフトケースで外傷からガード!
 大きなクリア窓から簡単操作

New Lineup
16106
 ソフトケース
 オープンブライズ

 対応品番: 16105

20000mAhバッテリーもゆったり収納
 ベルトやカラビナを使って簡単装着

13106
 マルチケース
 オープンブライズ

専用ソフトケースで外傷からガード!
 大きなクリア窓から簡単操作

18106
 ソフトケース
 オープンブライズ

 対応品番: 18105・18205・18305

1つのバッテリーでファン4個を
 同時稼働させる場合
 必要な延長ケーブル

18110
 延長ケーブル 85/50
 (ファン4個連結用)
 オープンブライズ

■バッテリーによっては出力制限がかかり止まる場合があります。その場合は風力を弱めてご使用ください。

18120
 延長ケーブル 38
 (ケーブル延長用)
 オープンブライズ

[PD(パワーデリバリー)とは] 双方の最適な電力を選択し、高速充電を実現するUSB規格です。

14007 ダストフィルター(50枚入り)(P50)、18007 ハードダストカバー(P51)、16007 難燃フィルター(P51)

EF WEAR

安全上のご注意

※ご使用前に、この製品に同梱されている取扱説明書をよくお読みの上、正しくお使いください。
 ※ここに示した注意事項は、製品を安全に正しくお使いいただき、お使いになる方や他の人々への危害や損害を未然に防止するためのものです。また注意事項は、危害や損害の大きさと切迫の程度を明示するために、誤った取扱いをすると生じることが想定される内容を「警告」「注意」の2つに区分しています。いずれも安全に関する重要な内容ですので、必ず守ってください。

⚠ 警告 / 誤った取扱いで、死亡または重症を負う可能性があるもの

- 充電器のコードを束ねたまま充電したり、引っ張ったり、重いものをのせたりしないでください。火災や断線の原因となります。
- バッテリーを充電中または使用中に触れなくなるほど熱くなる場合は、すぐに使用を中止してください。
- トランシーバーや静電気が発生する場所では使用しないでください。故障や停止などの原因となります。
- 幼児の手の届くところに保管しないでください。
- 濡れた手で充電器を触らないでください。感電の原因となります。
- 充電器や電源プラグが傷んでいたり、コンセントの挿し込みが緩んだ状態では使用しないでください。感電や発火の原因となります。
- 高所で作業するときには、下に人がいないことを確認してから作業してください。
- 雨水やしぶきがかかる場所では使用しないでください。故障の原因となります。
- リチウムイオンバッテリーを変形させたり、金属などを挿し込まないでください。発火の原因となります。
- 付属の専用充電器以外で充電しないでください。充電ができなかったり、発火の原因となります。
- バッテリーを火に投入したり、炎天下の車内などの高温になる場所では使用、保管しないでください。発火、破裂のおそれがあります。
- ご自分で修理や改造をしないでください。本製品の性能や安全性を損なう可能性があり、けがや故障、破裂、液漏れ、発火などの原因となります。

⚠ 注意 / 誤った取扱いで、障害を負ったり、物的損害の可能性のあるもの

- バッテリーを投げたり、落下させたり、踏みつけたりするなどの行為をしないでください。
- バッテリーが液漏れした場合は、直接触らないですぐに使用を中止してください。
- お手入れの際には乾いた布を使用してください。ベンジンやシンナー、石鹸などは決して使用しないでください。
- 洗濯時には必ず電気部品をすべて取り外し、ウエアだけを洗濯してください。

保管について

長期保管の場合は50%から80%の充電状態にしてから温度変化の少ない場所で保管してください。満充電や0%で保管しますと次回に充電できない場合がございます。

ファン・バッテリー互換表

ファン		ブラシレス																																		
		1800 series			1820 series		1822 series		1823 series		1830 series		16108		19108		19109		19111		19209		19308		19309		19311		1201		14109		19509			
バッテリー	ファン	18001	1801	18101	18201	18211	18221	18222	18231	18233	18301	18311	16108	19108	19109	19111	19209	19308	19309	19311	1201	14109	19509	ファン	ファン	ファン	ファン	ファン	ファン	ファン	ファン	ファン	ファン			
1820 series	18202 バッテリー セット	▲※5	▲※5	▲※5	○	○	○	○	○	○	○	○	○	×	×	×	×	×	×	×	×	×	×	×	×	×	×	×	×	×	×	×	×			
	18205 バッテリー 単品	▲※5	▲※5	▲※5	○	○	○	○	○	○	○	○	○	×	×	×	×	×	×	×	×	×	×	×	×	×	×	×	×	×	×	×	×	×		
1830 series	18302 バッテリー セット	▲※5	▲※5	▲※5	○	○	○	○	○	○	○	○	○	×	×	×	×	×	×	×	×	×	×	×	×	×	×	×	×	×	×	×	×	×		
	18305 バッテリー 単品	▲※5	▲※5	▲※5	○	○	○	○	○	○	○	○	○	×	×	×	×	×	×	×	×	×	×	×	×	×	×	×	×	×	×	×	×	×	×	
	16105 バッテリー セット	▲※1-5-6	▲※1-5-6	○※1-6	○※1-6	○※1-6	○※1-6	○※1-6	○※1-6	○※1-6	○※1-6	○※1-6	○※1-6	○	×	×	×	×	×	×	×	×	×	×	×	×	×	×	×	×	×	×	×	×	×	
	17025 モバイル チャージャー	×	×	×	×	×	×	×	×	×	×	×	×	×	○	○	○	○	○	○	○	○	○	○	○	○	○	○	○	○	○	○	○	○	○	
	17045 モバイル チャージャー	×	×	×	×	×	×	×	×	×	×	×	×	×	○	○	○	○	○	○	○	○	○	○	○	○	○	○	○	○	○	○	○	○	○	
	17055 モバイル チャージャー	×	×	×	×	×	×	×	×	×	×	×	×	×	○	○	○	○	○	○	○	○	○	○	○	○	○	○	○	○	○	○	○	○	○	
	17065 モバイル チャージャー	×	×	×	×	×	×	×	×	×	×	×	×	×	○	○	○	○	○	○	○	○	○	○	○	○	○	○	○	○	○	○	○	○	○	
	17075 モバイル チャージャー	×	×	×	×	×	×	×	×	×	×	×	×	×	○	○	○	○	○	○	○	○	○	○	○	○	○	○	○	○	○	○	○	○	○	○
	市販 モバイル バッテリー	×	×	×	×	×	×	×	×	×	×	×	×	×	○	○	○	○	○	○	○	○	○	○	○	○	○	○	○	○	○	○	○	○	○	○

※1 16003ケーブル(FadeOut)または16103ケーブルを使用します。 ※5 出力レベルの調整が必要です。
 ※2 19103または19303スイッチケーブルを使用します。 ※6 風量が強くなりバッテリーの消耗が早くなります。
 ※3 風量が少し弱まります。
 ※4 2.4A以上のモバイルバッテリーを使用してください。

■ 新商品
 ■ Fade Out

ice-PAD

⚠ 警告 / 誤った取扱いで、死亡または重症を負う可能性があるもの

- USB ケーブルを束ねたまま充電したり、引っ張ったり、重いものをのせたりしないでください。
- 充電をする場合は付属の充電用 USB ケーブルを使用し、USB-C ポートから充電してください。誤った充電をされずと発火・発煙の原因となります。
- 充電中や使用中に、モバイルチャージャー本体が異常に熱くなる場合は直ちに使用を中止し、安全な場所へ移してください。
- 充電が完了し満充電となった本体に追加充電はしないでください。発火・発煙の原因となります。
- 幼児の手の届くところに保管しないでください。
- 濡れた手で AC アダプターを触らないでください。感電の原因となります。
- AC アダプターや電源プラグが傷んでいたり、コンセントの挿し込みが緩んだ状態では使用しないでください。感電や発火の原因となります。
- 高所で作業するときには、下に人がいないことを確認してから使用してください。
- 雨水やしぶきがかかる場所では使用しないでください。
- モバイルチャージャーを火に投入したり、炎天下の車内などの高温になる場所で使用、保管をしないでください。発火、発煙の原因となります。
- ご自分で修理や改造をしないでください。本製品の性能や安全性を損なう可能性があり、けがや故障の原因となります。
- モバイルチャージャーは、一般家庭ゴミでは絶対に廃棄しないでください。発火・発煙の原因となります。
- 幼児、子供、高齢者、ご自身で脱着が困難な方、温感障害をお持ちの方、体調の悪い方、ペースメーカーをご利用の方は使用しないでください。
- 本品使用中に、不快感や気分が悪くなった場合は直ちに電源を切り、使用を中止してください。
- 本品を地肌に直接着用しないでください。低温による凍傷や血行不良などの原因となります。

⚠ 注意 / 誤った取扱いで、障害を負ったり、物的損害の可能性のあるもの

- 湿気やほこり(粉塵)の多いところで使用や保管はしないでください。故障の原因となります。
- 使用後や使用しないときはケーブル類を全て抜いてください。
- モバイルチャージャー本体の USB Type-A、USB Type-C、microUSB ポートや USB ケーブルのプラグにほこりがたまっていないか、定期的に点検してください。
- 接続部に直接触れたり、プラグ以外の異物を挿し込んだりしないでください。
- パソコンや電子機器等の USB ポートを電源として使用しないでください。破損の原因となります。
- USB ケーブルは根元まで挿し込んでください。
- 雨天で使用しないでください。短絡(ショート)やサビなどによる故障の原因となります。
- 稼働中にアイスパッドカバーを外したり、指や棒などを挿し込んだりしないでください。ケガや故障の原因となります。
- プラグを抜き挿しするときは、必ずプラグの樹脂部分を持ち、無理な力を加えないでください。変形または破損などの原因となります。
- 溶接現場では着用しないでください。溶接スパッタなどの高温物質が衣類や排熱口に侵入すると熱によりウエアやパッドが損傷します。
- ケーブルが折れ曲がった状態で使用すると断線します。

安全上のご注意

※ご使用前に、この製品に同梱されている取扱説明書をよくお読みの上、正しくお使いください。
 ※ここに示した注意事項は、製品を安全に正しくお使いいただき、お使いになる方や他の人々への危害や損害を未然に防止するためのものです。また注意事項は、危害や損害の大きさと切迫の程度を明示するために、誤った取扱いをすると生じることが想定される内容を「警告」「注意」の2つに区分しています。いずれも安全に関する重要な内容ですので、必ず守ってください。



0685 SERIES

快適さを追求するプロの選択！
EF ウェアと合わせて涼しさ纏うメッシュサポートシャツ！

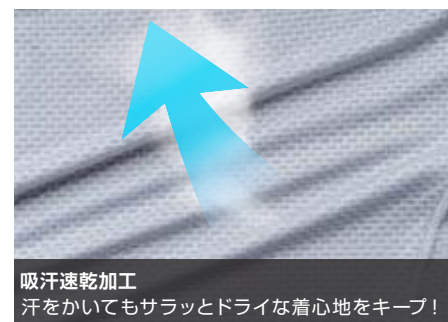

- ▶ 抜群のストレッチ性と適度な加圧力
- ▶ ナイロン高混率による接触冷感性
- ▶ 不快なニオイを軽減するデオドラントテープ付き

- ▶ 吸汗速乾加工による続くドライ感
- ▶ UVカット率95%以上、UPF50+で紫外線を防止(袖部分)
- ▶ 通気性に優れたメッシュを使用

New Size 0685-40

長袖サポートシャツ

¥4,000 (税込価格 ¥4,400)

本体：ナイロン 88%・ポリウレタン 12% (4.4oz 150g/㎡)
別布：ナイロン 90%・ポリウレタン 10%

	S	M	L	LL	3L	4L	5L	6L
胸囲	84	90	96	102	108	114	120	126
着丈	66	68	70	72	74	76	78	78
袖丈	70	73	76	79	82	85	88	89



0685-41

半袖サポートシャツ

¥3,900 (税込価格 ¥4,290)

本体：ナイロン 88%・ポリウレタン 12% (4.4oz 150g/㎡)
別布：ナイロン 90%・ポリウレタン 10%

	S	M	L	LL	3L	4L
胸囲	84	90	96	102	108	114
着丈	66	68	70	72	74	76
袖丈	37	39	41	43	45	47



! 4L以上は価格が変わります。(P3参照)

NEW
NEW COLOR
NEW SIZE
主力商品
Ladies
制電性素材
ECO商品
ストレッチ
吸汗速乾
(パンツ)ウエストゴム仕様
綿100%
CVC
T/C
ポリエステル100%

UPF50+ で日差しをブロック！ q-max 0.445 の冷感で涼しさキープ！
驚異の快適さを実現した超冷感シリーズ



接触冷感性 q-max 0.445

驚異の接触冷感性！
夏場でも快適に過ごせる超冷感ポロシャツ&Tシャツ！



0495-50・0495-51



0495-63



0495 SERIES
TEXTURE



- 縦横に伸びる動きやすさを追求した高いストレッチ性
- q-max 0.445で抜群の接触冷感性
- 不快なニオイを軽減するデオドラントテープ付き
- 吸汗速乾加工による続くドライ感

New Lineup

0495-63

半袖 T シャツ(胸ポケット無)

¥3,000 (税込 ¥3,300)

ナイロン 77%・ポリウレタン 23%(4.7oz 160g/㎡)

	SS	S	M	L	LL	3L	4L	5L	6L
胸囲	84	94	104	110	116	122	128	134	140
肩巾	38	42	45	48	51	53	55	57	59
着丈	55.5	60.5	65.5	68.5	71.5	74.5	77.5	80.5	83.5
袖丈	16	18	21	22	23	24	25	25	26



0495-50

長袖ポロシャツ(胸ポケット有)

¥5,900 (税込 ¥6,490)

ナイロン 77%・ポリウレタン 23%(4.7oz 160g/㎡)

樹脂 糸付けボタン/ドットボタン

	SS	S	M	L	LL	3L	4L	5L	6L
胸囲	86	92	98	106	112	120	128	136	144
肩巾	37	40	42	44	46	48	50	52	54
着丈	61	65	68	71	74	77	79	79	79
袖丈	53	55	58	60	62	64	66	67	67



0495-51

半袖ポロシャツ(胸ポケット有)

¥5,400 (税込 ¥5,940)

ナイロン 77%・ポリウレタン 23%(4.7oz 160g/㎡)

樹脂 糸付けボタン/ドットボタン

	SS	S	M	L	LL	3L	4L	5L	6L
胸囲	86	92	98	106	112	120	128	136	144
肩巾	37	40	42	44	46	48	50	52	54
着丈	61	65	68	71	74	77	79	79	79
袖丈	19	20	21	22	23	24	25	26	26



- UVカット率95%以上、UPF50+で紫外線を防止
- 男女問わず着用できる幅広いサイズ展開
- ビッグポケット付き(ポロシャツ)



(203)ロイヤルブルー



(204)パウダーブルー



(1)ネイビー

- NEW
- NEW COLOR
- NEW SIZE
- 主力商品
- Ladies
- 制電性素材
- ECO商品
- ストレッチ
- 吸汗速乾
- (パンツ)ウエストゴム仕様
- 綿100%
- CVC
- T/C
- ポリエステル100%

4L以上は価格が変わります。(P3参照)、ポリウレタン入り製品取扱上のご注意(P2参照)

0595 SERIES

保冷剤ポケット + 接触冷感生地 + 高通気性生地で
猛暑に立ち向かう NEW アイテム！
EF ウェアと合わせて涼しさ倍増！！



接触冷感性 q-max 0.445

驚異の接触冷感性能！
夏場でも快適に過ごせる超冷感Tシャツ！



高通気素材
通気性が良く、暑い日もムレにくく快適な着心地！



1 ログ入りラインテープ 2 デオドラントテープ



3 G.G.ビスネーム 4 袖ベン差し



5 袖口メッシュ 6 脇・背中メッシュ



7 保冷剤ポケット(13003、13004が入る)



- 保冷剤(13003、13004)が入るポケット付き
- 通気性に優れたメッシュを使用
- q-max0.445で抜群の接触冷感性
- 不快なニオイを軽減する消臭糸の使用&デオドラントテープ付き
- ファン付きジャケットのインナーとして着用することで更に効果アップ

New Lineup

0595-53

半袖Tシャツ(胸ポケット有)

¥4,700 (税込 ¥5,170)

本体：ナイロン77%・ポリウレタン23%(4.7oz 160g/m)
別布：ナイロン74%・ポリウレタン26%(4.9oz 165g/m)

	S	M	L	LL	3L	4L
胸囲	94	100	106	112	118	126
肩巾	40	42	44	46	48	50
着丈	63	66	69	72	75	75
袖丈	20	21	22	23	24	25



(4)ブラック



(23)チャコールグレー

New Lineup

0595-52

長袖Tシャツ(胸ポケット有)

¥5,000 (税込 ¥5,500)

本体：ナイロン77%・ポリウレタン23%(4.7oz 160g/m)
別布：ナイロン74%・ポリウレタン26%(4.9oz 165g/m)

	S	M	L	LL	3L	4L
胸囲	94	100	106	112	118	126
肩巾	40	42	44	46	48	50
着丈	63	66	69	72	75	75
袖丈	55	58	60	62	64	66



(4)ブラック



(23)チャコールグレー

❗ 4L以上は価格が変わります。(P3参照)、ポリウレタン入り製品取扱上のご注意 (P2参照)

13003 保冷剤(1個)(P63)、13004 保冷剤(1個)(P63)

NEW
NEW COLOR
NEW SIZE
主力商品
Ladies
制電性素材
ECO商品
ストレッチ
吸汗速乾
(パンツ)ウエストゴム仕様
綿100%
CVC
T/C
ポリエステル100%

- NEW
- NEW COLOR
- NEW SIZE
- 主力商品
- Ladies
- 制電性素材
- ECO商品
- ストレッチ
- 吸汗速乾
- (パンツ)ウエストゴム仕様
- 綿100%
- CVC
- T/C
- ポリエステル100%

80056



- 熱中症対策に最適
- ファン付きジャケットと併用で更に効果アップ
- 保冷剤 3 個付き(日本製)
- 消臭加工とデオドラントテープで不快なニオイをダブルで軽減
- 2ヶ所の調整アジャスターでフィット感がアップ
- 余ったベルトを収納できるループ付き



80056

ベスト (保冷剤付)
¥6,600 (税込 ¥7,260)

ポリエステル 92%・ポリウレタン 8%

樹脂 バックル

	F	(3L) XL
胸囲	85-105	100-120
肩巾	27	30
着丈	40	44.5

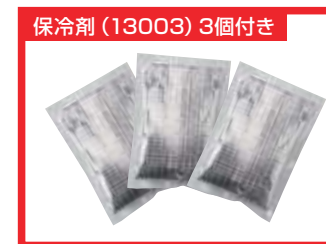
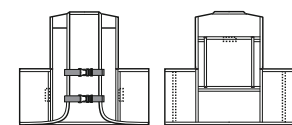

13003 保冷剤 (1 個) (P63)

! 3L (XL) 以上は価格が変わります。(P3参照)、ポリウレタン入り製品取扱上のご注意 (P2参照)

80036



- 熱中症対策に最適
- 保冷剤 3 個付き
- ファン付きジャケットと併用で更に効果アップ



80036

ベスト (保冷剤付)
¥5,100 (税込 ¥5,610)

ポリエステル 100%

	F	(3L) XL
胸囲	106	118
肩巾	41.5	44.5
着丈	55	59.5

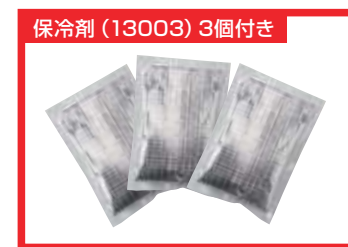
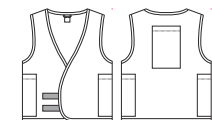

! XL (3L) 以上は価格が変わります。(P3参照)

- 信頼の日本製保冷剤を使用
- 冷気を逃がしにくい3層構造
- 最大5時間の保冷性が持続 (環境温度30℃)

13003

保冷剤 (1 個)
¥1,000 (税込 ¥1,100)

サイズ: 14cm×19cm
重量: 200g



- 信頼の日本製保冷剤を使用
- 肌面は冷気を直接感じられる強冷却仕様
- 外面は冷気を逃がしにくい6層構造
- 最大6時間の保冷性が持続 (環境温度30℃)

New Lineup

13004

保冷剤 (1 個)
¥1,300 (税込 ¥1,430)

サイズ: 14cm×19cm
重量: 250g



- NEW
- NEW COLOR
- NEW SIZE
- 主力商品
- Ladies
- 制電性素材
- ECO商品
- ストレッチ
- 吸汗速乾
- (パンツ)ウエストゴム仕様
- 綿100%
- CVC
- T/C
- ポリエステル100%



80064

保冷剤を入れて巻くだけ！手軽に取り入れられる熱中症対策アイテム

- 熱中症対策に最適
- 日本製保冷剤 1 個付き
- 最大約 2 時間の保冷性が持続(環境温度 35℃)
- 専用保冷剤を入れて首に巻くだけで装着が簡単



- NEW
- NEW COLOR
- NEW SIZE
- 主力商品
- Ladies
- 制電性素材
- ECO商品
- ストレッチ
- 吸汗速乾
- (パンツ)ウエストゴム仕様
- 綿100%
- CVC
- T/C
- ポリエステル100%

8001 SERIES



冷感 PCM 技術* を使用した、進化系タオル & フード

- 縦横に伸びる、高いストレッチ性
- UV カット率 95%以上、UPF50+ で、紫外線を防止
- 濡らして、絞って、振ると冷たさを実感
- 裏側 PCM プリントで冷感をキープ

*冷感 PCM 技術は、NASA の宇宙服開発から応用された「相変化物質 (Phase Change Material)」を用いた温度調節技術です。

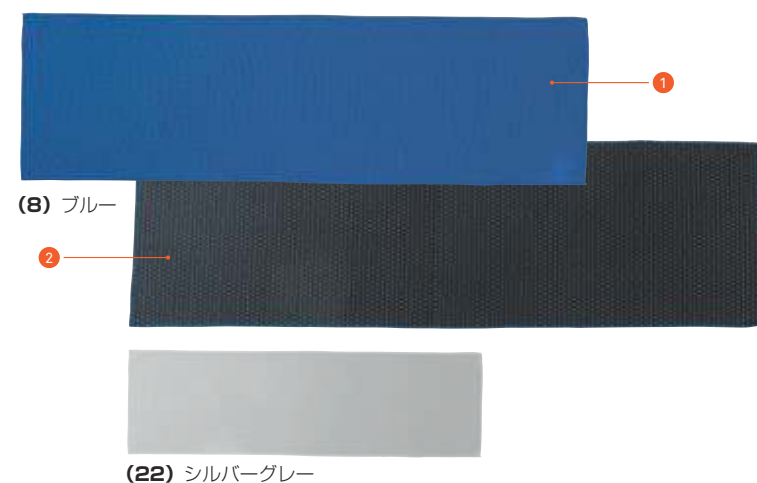

New Lineup

8001-95

タオル

¥1,200 (税込価格 ¥1,320)

ポリエステル 100%

サイズ：フリー (100cm巾 × 30cm 丈)



1 表面吸水速乾素材

2 裏面PCMプリント



着用例



New Lineup

8001-94

フード

¥1,900 (税込価格 ¥2,090)

ポリエステル 100%

樹脂 ドットボタン
サイズ：フリー (35cm巾 × 60cm 丈)



1 表面吸水速乾素材

2 ドットボタン

3 内側PCMプリント



着用例

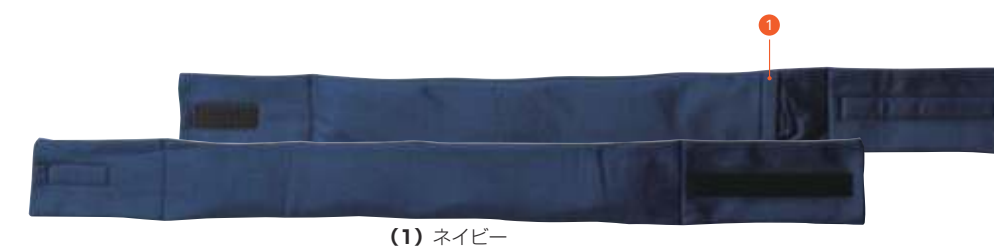

(1) ネイビー

New Lineup

80064

ネッククーラー (保冷剤付)

¥1,700 (税込価格 ¥1,870)

ポリエステル 100%

サイズ：フリー (60cm巾 × 7cm 丈)



1 保冷剤差し込み口

保冷剤 (13064) 1個付き



New Lineup

13064

保冷剤 (ネッククーラー専用)

¥800 (税込価格 ¥880)

サイズ：フリー (36cm巾 × 5.5cm 丈)

重量：120g



※持続時間の数値は製品単体の試験数値であり、体温や直射日光などによる外的要因が無い状態です。
※試験の際の保冷剤は家庭用冷蔵庫で 8 時間以上冷却させたものを使用しています。

- NEW
- NEW COLOR
- NEW SIZE
- 主力商品
- Ladies
- 制電性素材
- ECO商品
- ストレッチ
- 吸汗速乾
- (パンツ)ウエストゴム仕様
- 綿100%
- CVC
- T/C
- ポリエステル100%

Uniform

BEAMS **Circus**



「作業現場でも活躍する、 新しいワークスタイルユニフォーム」

1988年にスタートした「Uniform Circus BEAMS」。幅広いお客様の要望にビームスならではのデザイン力と生産ノウハウで応えるユニフォームブランドです。2025SSに発表したファーストコレクションに、今回新たなアイテムが加わりました。作業着としての用途を想定したラインナップを揃え、デザイン性と機能性を兼ね備えたワークスタイルユニフォームをご提案します。



U0788-08 カーゴパンツ(ノータック、脇ゴム)

過酷な夏場のハードワークを支える冷感ストレッチカーゴパンツ。耐久性に優れたナイロンリップストップ生地を使用し、過酷な作業現場でこそ本領を発揮。冷感性、縦横への高いストレッチ性、肌離れの良い点接触により、快適な着心地を実現。両脇のフラップポケットと隠しファスナーポケットによる収納力と、表面に付属が露出しないよう安全面にも配慮した一着。



U7712-09 スラックス(ノータック、脇ゴム)

スタイリッシュなデザインと機能性を兼ね備えたワークスラックス。縦横への高いストレッチ性、ソフトな肌触り、帯電防止性を持ったポリエステル生地を使用し、長時間の着用でも快適さと着心地の良さをキープ。すっきりとした見た目に合わせてさりげないファスナーポケットを備えることで、シンプルながら収納力にも優れる。女性用サイズの展開と年間を通して着用できる汎用性は様々なニーズに対応し、作業現場からサービス業まで幅広い職場で活躍する一着。



U8788-08 カーゴパンツ(ワンタック、脇ゴム)

軽快さと衣服内の快適性にフォーカスした高通気カーゴパンツ。通気性に優れたメッシュ調のポリエステル生地を使用することで、衣服内の蒸れを軽減し、快適さが持続。薄手の生地は軽さと適度なストレッチ性があり、倉庫作業や運送現場で活躍する軽快さも併せ持つ。両脇のファスナーポケットとカーゴポケットによる高い収納力に加え、リフレクター機能付きで視認性も完備。快適性、機能性、安全性を備えた一着。



DETAIL POINT



POINT / 1
脇ゴム仕様

ウエストサイドに配したゴム仕様で、快適な履き心地をサポート



POINT / 2

フラップ付きカーゴポケット&ペン差し

前傾カーゴポケットにより使い勝手よく、左右のフラップにはペン差しポケットを配置



POINT / 3

右隠しファスナー付きカーゴポケット

フラップ内側のファスナーポケットがシンプルなデザインの中に高い収納力をプラス



● New Lineup

U0788-08

カーゴパンツ(ノータック、脇ゴム)

オープンブライス UC790

ナイロン87%・ポリウレタン13%

金属 フロントファスナー

樹脂 カーゴファスナー/ドットボタン(隠し)

シルエット ▶ レギュラー

	S	M	L	LL	3L	4L	5L
ウエスト	70-75	75-80	80-85	85-90	90-95	95-105	105-115
股下	80	80	80	80	80	80	80
ひざ巾	31	32	33	34.5	36	37.5	40



❗ 3L以上は価格が変わります。(P3参照)



DETAIL POINT



POINT / 1
脇ゴム仕様

ウエストサイドに配したゴム仕様で、快適な履き心地をサポート



POINT / 2
ファスナー付きサイドポケット

フロント側へポケットを配置し、ポケット口を内股側に付けることで屈伸状態でも使いやすいデザイン



POINT / 3
サイドポケット

サイドポケット角の反射素材により視認性 UP



4. ブラック

● New Lineup

U8788-08

カーゴパンツ(ワンタック、脇ゴム)

オープンブライス UC790

ポリエステル100%

金属 フロントファスナー

樹脂 カーゴファスナー/サイドポケットファスナー

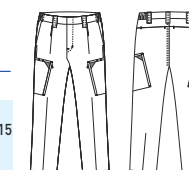

シルエット ▶ テーパード



1. ネイビー

	S	M	L	LL	3L	4L	5L
ウエスト	70-75	75-80	80-85	85-90	90-95	95-105	105-115
股下	80	80	80	80	80	80	80
ひざ幅	32	33	34	35.5	37	38.5	41

❗ 3L以上は価格が変わります。(P3参照)



DETAIL POINT



POINT / 1
脇ゴム仕様

ウエストサイドに配したゴム仕様で、快適な履き心地をサポート



POINT / 2
ヒップポケット

フロントポケットから始まる広めのコンシールファスナーポケットによる使いやすさとシンプルなデザインが幅広いシーンに対応



POINT / 3
ウエストドロースtring

ウエストサイドゴム仕様に加えドロースtring仕様を採用し、サイズ幅も3Sから5Lまで幅広いニーズに対応



● New Lineup

シルエット ▶ テーパーード

U7712-09

スラックス(ノータック、脇ゴム)

オープンブライス UC790

ポリエステル100%

金属 フロントファスナー

樹脂 糸付けボタン/ヒップポケットファスナー

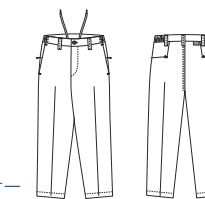

	3S	SS	S	M	L	LL	3L	4L	5L
ウエスト	56-63	63-70	70-75	75-80	80-85	85-90	90-95	95-105	105-115
股下	75	75	80	80	80	80	80	80	80
ひざ幅	30	32	32	33	34	35.5	37	38.5	41

❗ 3L以上は価格が変わります。(P3参照)

DETAIL POINT



POINT / 1
両胸ポケット(隠しドットボタン付き)
すっきりとした印象の両胸ポケットは、内側の隠しドットボタンで物を入れてもしっかりとホールド



POINT / 2
両脇ファスナーポケット
大切な物の落下を防ぐファスナー付きのポケット



POINT / 3
袖口カフ仕様
袖口にはシンプルなデザインにロゴが映えるオリジナルドットボタンを採用。袖口の開き仕様により、必要時に袖まくり可能



U7722-00

長袖ブルゾン

オープンブライス UC990

ポリエステル100%

樹脂 ファスナー/ドットボタン(隠し)

	S	M	L	LL	3L	4L	5L
胸囲	108	112	116	120	126	132	140
肩巾	44	46	48	50	52	54	57
着丈	61	63	65	67	69	70	71
袖丈	56	58	60	61	61	62	63



❗ 3L以上は価格が変わります。(P3参照)

DETAIL POINT



POINT / 1
脇ゴム仕様
ウエストサイドに配したゴム仕様で、快適な履き心地をサポート



POINT / 2
カーゴポケット(隠しドットボタン付き)
マチが付いていることにより、高い収納力。更に隠しドット付きで大切な物の落下を防ぐ



POINT / 3
隠しファスナー付きカーゴポケット
フラップ内側のファスナーポケットが、シンプルなデザインの中に高い収納力をプラスする



U7722-08

カーゴパンツ(ノータック、脇ゴム)

オープンブライス UC790

ポリエステル100%

金属 フロントファスナー

樹脂 カーゴファスナー/ドットボタン(隠し)

	S	M	L	LL	3L	4L	5L
ウエスト	70-75	75-80	80-85	85-90	90-95	95-105	105-115
股下	80	80	80	80	80	80	80
わたり巾	33.5	34.5	35.5	37	38.5	40	42.5

シルエット ▶ セミワイド

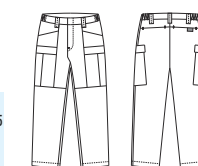

❗ 3L以上は価格が変わります。(P3参照)

オールシーズン着用可能です

オールシーズン着用可能です



DETAIL POINT



POINT / 1
胸ファスナーポケット
すっきりとしたデザインながら
大容量のファスナー付ポケット

POINT / 2
両脇ファスナーポケット
大切な物の落下を防ぐ
ファスナー付ポケット

POINT / 3
袖口本開き仕様
袖口にはシンプルなデザインに
ロゴが映えるオリジナルボタンを
採用、袖口本開き仕様により、必要時
袖まくり可能



U7702-04

長袖ジャケット

オープンブライズ UC990

	S	M	L	LL	3L	4L	5L
胸囲	108	112	116	120	124	130	138
肩巾	42	44	46	48	50	52	55
着丈	67	69	71	73	75	76	77
袖丈	56.5	58.5	60.5	61.5	61.5	62.5	63.5



ポリエステル100%
樹脂 ファスナー/糸付けボタン

3L以上は価格が変わります。(P3参照)

オールシーズン着用可能です

DETAIL POINT

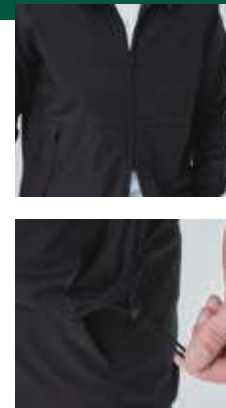

POINT / 1
ダブルファスナー
上下から調整可能な
ダブルファスナー仕様

POINT / 2
裾ドロークコード
用途により振らしでも絞っても
変化可能なドロークコード

POINT / 3
ベンチレーション
不快な蒸れを防止する
ベンチレーション機能

U7702-00

長袖ブルゾン

オープンブライズ UC990

	S	M	L	LL	3L	4L	5L
胸囲	112	116	120	124	130	136	144
着丈	64	66	68	70	72	73	74
袖丈	83	86	89	91	92	94	96.5

ポリエステル100%
樹脂 ファスナー/糸付けボタン

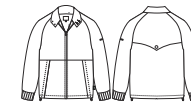

3L以上は価格が変わります。(P3参照)

DETAIL POINT

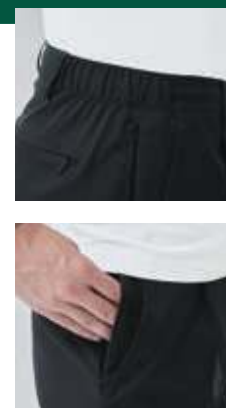

POINT / 1
脇ゴム仕様
ウエストサイドゴム仕様
適度な着圧感が快適な
作業をサポート

POINT / 2
両脇ファスナーポケット +
両脇斜めポケット
通常のポケットに加え、大切な物の
落下を防ぐファスナー付ポケット

POINT / 3
左後ファスナーポケット
大切な物の落下を防ぐ
ファスナー付ポケット

U7702-09

スラックス(ワンタック、脇ゴム)

オープンブライズ UC790

ポリエステル100%
金属 フロントファスナー
樹脂 ファスナー/糸付けボタン

	S	M	L	LL	3L	4L	5L
ウエスト	70-75	75-80	80-85	85-90	90-95	95-105	105-115
股下	78	78	78	78	78	78	78
股下 あたり巾	34	35	36	37.5	39	40.5	43

シルエット ▶ ワイド

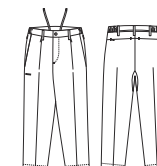

3L以上は価格が変わります。(P3参照)

オールシーズン着用可能です



オールシーズン着用可能です



オールシーズン着用可能です



DETAIL POINT



POINT / 1
ボタンダウン
フォーマル感漂うボタンダウン仕様



POINT / 2
胸ファスナーポケット
大切な物の落下を防ぐファスナー付ポケット



POINT / 3
脇メッシュ
不快な蒸れを防止するメッシュ仕様



POINT / 4
カフス
シャツ仕立ての袖口



POINT / 5
袖ペン差し
現場では欠かせないペンを収納出来るペン差し



U7715-50

長袖ポロシャツ(ボタンダウン、胸ポケット有)

オープンブライズ UC490

❗ 4L以上は価格が変わります。(P3参照)

ポリエステル100%
樹脂 ファスナー/糸付けボタン

	S	M	L	LL	3L	4L
胸囲	98	104	112	118	126	134
肩巾	44	46	48	50	52	55
着丈	66	68	70	72	74	75
袖丈	56	59	61	63	65	67



オールシーズン着用可能です



U7715-51

半袖ポロシャツ(ボタンダウン、胸ポケット有)

オープンブライズ UC440

❗ 4L以上は価格が変わります。(P3参照)

ポリエステル100%
樹脂 ファスナー/糸付けボタン

	S	M	L	LL	3L	4L
胸囲	98	104	112	118	126	134
肩巾	44	46	48	50	52	55
着丈	66	68	70	72	74	75
袖丈	24	25	26	27	28	29



オールシーズン着用可能です



2026
SOWA SPRING & SUMMER
COLLECTION



エコ × 制電対応 9528series の新スタイル。
あらゆる現場に応えるストレッチワークウェア



ストレッチ
動きやすさを追求した高いストレッチ性

野帳が入る

1 胸二重ポケット 2 胸ファスナーポケット

3 デオドラントテープ 4 反射パイピング

5 ノーフォークメッシュ 6 両側胸ベン差し

7 袖ベン差し 8 ネームループ

9 アジャスト面ファスナー

11 脇ポケット 10 ドットボタン(隠し)

12 JIS 静電ネーム(隠し) 13 内ポケット



エコマーク認定番号
19103014

二重組織

制電性素材

ストレッチ

消臭

イージーケア

レディース対応

野帳ポケット
(ブルゾン・シャツ・カーゴ)

反射
(ブルゾン・シャツ・カーゴ)

環境配慮素材

- ▶ ペットボトルなどをリサイクルして作られた再生ポリエステル糸を使用
- ▶ 信頼の日本製 平織裏綿生地を使用
- ▶ 生地裏側が綿タッチで肌触りが良い
- ▶ 動きやすさを追求した高いストレッチ性
- ▶ T8118 規格適合の制電性商品
- ▶ 不快なニオイを軽減するデオドラントテープ付き
- ▶ 反射パイピングによる高視認性(ブルゾン・シャツ・カーゴ)
- ▶ レディースサイズ対応商品



オラフォルジャパン株式会社製、
反射材を使用しています。



(8)ブルー
上着のみ
※配色は全てブラックです。



SS・S/レディース仕様

New Lineup
9528-10
長袖ブルゾン
¥10,400 (税込 ¥11,440)



ポリエステル 55%・複合繊維(ポリエステル)40%・綿 5%(裏綿)
樹脂 | フロントファスナー/ポケットファスナー/ドットボタン(隠し)

	SS	S	M	L	LL	3L	4L	5L	6L	8L
胸囲	100	106	110	114	118	122	128	136	144	160
肩巾	40	43	45	47	49	51	53	56	59	61
着丈	59	61	63	65	67	69	70	71	72	72
袖丈	54	56	58	60	61	61	62	63	63	63

! 3L以上、91cm以上は価格が変わります。(P3参照)

秋冬用商品 9522series 9522-00.長袖ブルゾン/9522-08.カーゴパンツ(ワンタック、脇ゴム)、9522-09.スラックス(ワンタック、脇ゴム)
Color Variation (1)ネイビー (4)ブラック (22)シルバーグレー (23)チャコールグレー (64)ボルドー (74)オレンジ (203)ロイヤルブルー
※9522-08、9522-09は(1)ネイビー、(4)ブラックのみございます。

- NEW
- NEW COLOR
- NEW SIZE
- 主力商品
- Ladies
- 制電性素材
- ECO商品
- ストレッチ
- 吸汗速乾
- (パンツ)ウエストゴム仕様
- 綿100%
- CVC
- T/C
- ポリエステル100%

ストレッチ
LEVEL 2
伸縮率
15~20%未満

9528 SERIES SOWA

JIS T8118規格適合商品
※P2参照

グリーン購入法
判断基準対応

エコマーク取り付け可能
※商品にエコマークはついておりません。

- ▶ ペットボトルなどをリサイクルして作られた再生ポリエステル糸を使用
- ▶ 信頼の日本製 平織裏綿生地を使用
- ▶ 生地裏側が綿タッチで肌触りが良い
- ▶ 動きやすさを追求した高いストレッチ性
- ▶ ボタン・ファスナーが表に出ないスクラッチガード仕様
- ▶ T8118 規格適合の制電性商品
- ▶ 不快なニオイを軽減するデオドラントテープ付き
- ▶ 反射バイピングによる高視認性(ブルゾン・シャツ・カーゴ)
- ▶ レディースサイズ対応商品



9528-00

長袖ブルゾン

¥10,400 (税込価格 ¥11,440)

ポリエステル 55%・複合繊維(ポリエステル)40%・綿 5%(裏綿)

樹脂 ファスナー/ドットボタン(隠し)

	SS	S	M	L	LL	3L	4L	5L	6L	8L
胸囲	100	106	110	114	118	122	128	136	144	160
肩巾	40	43	45	47	49	51	53	56	59	61
着丈	59	61	63	65	67	69	70	71	72	72
袖丈	54	56	58	60	61	61	62	63	63	63

SS・Sはレディース仕様になります。



9528-02

長袖シャツ

¥9,900 (税込価格 ¥10,890)

ポリエステル 55%・複合繊維(ポリエステル)40%・綿 5%(裏綿)

樹脂 ファスナー/ドットボタン(隠し)

	SS	S	M	L	LL	3L	4L	5L	6L	8L
胸囲	96	102	106	110	114	118	124	132	140	156
肩巾	39	42	44	46	48	50	52	55	58	60
着丈	70	72	74	76	78	80	81	82	83	83
袖丈	54	56	58	60	61	61	62	63	63	63



プリントイメージ
プリントが入れやすい仕様になっています



(203)ロイヤルブルー
配色/ブラック 上着のみ

SS・S/レディース仕様



プリントイメージ
プリントが入れやすい仕様になっています



(203)ロイヤルブルー
配色/ブラック 上着のみ



(1)ネイビー (23)チャコールグレー

New Color

(4)ブラック

パンツのみ

9528-08

カーゴパンツ(ワンタック、脇ゴム)

¥8,700 (税込価格 ¥9,570)

ポリエステル 55%・複合繊維(ポリエステル)40%・綿 5%(裏綿)

金属 前カン/フロントファスナー

樹脂 カーゴファスナー/ドットボタン(隠し)

	S	M	L	LL	3L	4L	5L	6L
ウエスト	70-75	75-80	80-85	85-90	90-100	100-110	110-120	120-130
股下	80	80	80	80	80	78	78	78
わたり巾	32	33	34	35.5	37	39.5	42	44.5

	GS	GM	GL	GLL	G3L
ウエスト	58-62	62-66	66-71	71-76	76-81
股下	76	76	76	76	76
わたり巾	30	31	32	33.25	34.5
ヒップ	94	98	102	107	112

GS~G3Lはレディースサイズになります。



(1)ネイビー (23)チャコールグレー

New Color

(4)ブラック

パンツのみ

9528-09

スラックス(ワンタック、脇ゴム)

¥8,200 (税込価格 ¥9,020)

ポリエステル 55%・複合繊維(ポリエステル)40%・綿 5%(裏綿)

金属 前カン/フロントファスナー

	S	M	L	LL	3L	4L	5L	6L
ウエスト	70-75	75-80	80-85	85-90	90-100	100-110	110-120	120-130
股下	80	80	80	80	80	78	78	78
わたり巾	32	33	34	35.5	37	39.5	42	44.5

	GS	GM	GL	GLL	G3L
ウエスト	58-62	62-66	66-71	71-76	76-81
股下	76	76	76	76	76
わたり巾	30	31	32	33.25	34.5
ヒップ	94	98	102	107	112

GS~G3Lはレディースサイズになります。



(1)ネイビー (23)チャコールグレー

New Color

(4)ブラック

パンツのみ

9528 SERIES WORKINGWEAR

- NEW
- NEW COLOR
- NEW SIZE
- 主力商品
- Ladies
- 制電性素材
- ECO商品
- ストレッチ
- 吸汗速乾
- (パンツ)ウエストゴム仕様
- 綿100%
- CVC
- T/C
- ポリエステル100%
- ストレッチ LEVEL 2
- 伸縮率 15~20%未満

ポリエステル 55% 複合繊維(ポリエステル) 40% 綿 5%

! 3L以上は価格が変わります。(P3参照)

P22 ECO商品 LINEUP 掲載

秋冬用商品 9522series 9522-00.長袖ブルゾン/9522-08.カーゴパンツ(ワンタック、脇ゴム)、9522-09.スラックス(ワンタック、脇ゴム)
Color Variation (1)ネイビー (4)ブラック (22)シルバーグレー (23)チャコールグレー (64)ボルドー (74)オレンジ (203)ロイヤルブルー
※9522-08,9522-09は(1)ネイビー、(4)ブラックのみございます。

フルハーネス対応の使いやすいポケット配置と、制電・通気・エコ素材を融合した、夏の現場に最適なワークウェア



高通气素材
通気性が良く、暑い日もムレにくく快適な着心地!

ストレッチ
動きやすさを追求した高いストレッチ性

野帳が入る

小物用ループ
落下を防ぎ、作業時に便利な小物ループが付いております。

反射バイピング

長財布が入る

両側小物用ループ

両側カーゴベン差し

両側カーゴポケット

1 ファスナー引手

2 ファスナー隠し

3 胸ファスナーポケット

4 デオドラントテープ

5 両側ファスナーポケット

6 両脇二重ポケット

7 ノーフォークメッシュ

8 ドットボタン(隠し)

9 反射バイピング

10 両側袖ベン差し

11 胸ポケット

12 面ファスナー(隠し)

13 大容量ポケット

14 ドットボタン

15 裾アジャストボタン

16 サイドスリット

17 タックボタン

18 脇ゴム仕様

19 両側カラビナループ

20 両側小物用ループ

21 両側カーゴベン差し

22 両側カーゴポケット

JET AIR エアーストレッチ素材

遥か上空、成層圏下に流れる地球の風、JETSTREAM(ジェット気流)。そのパワフルで、広大なイメージから生まれた「ジェット エアー」。夏に、最適な通気性と、さらに優れたストレッチ性をプラス。

通気性
抜群の通気性

ストレッチ
優れた伸び感

軽量感
しっかりとした手持ち感

ドライタッチ
サラッとした肌触り



- 信頼の日本製 T/C 素材を使用
- ペットボトルなどを再利用して作られたリサイクルポリエステル繊維を使用
- クラボウの特殊立体繊維織生地「JET AIR」による優れた通気性・ストレッチ性・耐久性
- 制電性素材で静電気の発生を抑える
- 動きやすさを追求した高いストレッチ性
- 不快なニオイを軽減するデオドラントテープ付き
- 反射バイピングによる高視認性(ブルゾン・シャツ)
- フルハーネス着用時に使いやすいポケット配置
- ポケット内に落下防止用ループ付き
- レディースサイズ対応商品

New Lineup 3058-00

長袖ブルゾン
¥11,700 (税込 ¥12,870)

ポリエステル 78%・綿 22%
樹脂 ファスナー
金属 ドットボタン/ドットボタン(隠し)

	SS	S	M	L	LL	3L	4L	5L	6L	8L
胸囲	100	106	110	114	118	122	128	136	144	160
肩巾	40	43	45	47	49	51	53	56	59	61
着丈	59	61	63	65	67	69	70	71	72	72
袖丈	54	56	58	60	61	61	62	63	63	63

SS・Sはレディースサイズになります。



(1)ネイビー



SS・S/レディース仕様

New Lineup 3058-02

長袖シャツ
¥9,600 (税込 ¥10,560)

ポリエステル 78%・綿 22%
樹脂 ポケットファスナー
金属 ドットボタン/ドットボタン(隠し)

	SS	S	M	L	LL	3L	4L	5L	6L	8L
胸囲	96	102	106	110	114	118	124	132	140	156
肩巾	39	42	44	46	48	50	52	55	58	60
着丈	70	72	74	76	78	80	81	82	83	83
袖丈	54	56	58	60	61	61	62	63	63	63

SS・Sはレディースサイズになります。



(1)ネイビー



SS・S/レディース仕様

New Lineup 3058-08

カーゴパンツ(ワンタック、脇ゴム)
¥9,000 (税込 ¥9,900)

ポリエステル 78%・綿 22%
金属 フロントファスナー/ドットボタン/タックボタン

	S	M	L	LL	3L	4L	5L	6L
ウエスト	70-75	75-80	80-85	85-90	90-100	100-110	110-120	120-130
股下	80	80	80	80	80	78	78	78
わたり巾	32	33	34	35.5	37	39.5	42	44.5

GS-G3Lはレディースサイズになります。

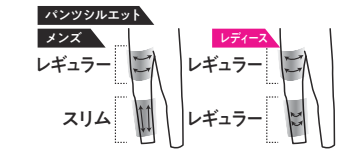

(1)ネイビー



レディースサイズ対応

3L以上、91cm以上は価格が変わります。(P3参照)

秋冬用商品 3052series 3052-00.長袖ブルゾン/3052-08.カーゴパンツ(ワンタック、脇ゴム)
Color Variation (1)ネイビー (4)ブラック (7)グレー (82)アーミー

- NEW
- NEW COLOR
- NEW SIZE
- 主力商品
- Ladies
- 制電性素材
- ECO商品
- ストレッチ
- 吸汗速乾
- (パンツ)ウエストゴム仕様
- 綿100%
- CVC
- T/C
- ポリエステル100%

ストレッチ LEVEL 2
伸縮率 15~20%未満

ポリエステル 78%
綿 22%

0648 SERIES

様々な職種にマッチするデザイン性、
接触冷感とストレッチ性のハイクオリティー作業服



- 縦横に伸びる動きやすさを追求したストレッチ性
- 部分メッシュ素材による適度な通気性
- 不快なニオイを軽減するデオドラントテープ付き

- q-max0.3で抜群の接触冷感性
- ウエスト総ゴム + タック釦 + 紐 + ベルトループで快適性 UP
- 反射パイピングによる高視認性

New Lineup

0648-00

長袖ブルゾン

¥10,700 (税込価格 ¥11,770)

本体：ナイロン 88%・ポリウレタン 12%
別布：ポリエステル 100%

樹脂 フロントファスナー/胸ポケットファスナー
胸ポケットドットボタン

	S	M	L	LL	3L	4L	6L
胸囲	106	111	116	121	126	133	143
着丈	61	63	65	67	69	71	74
袖丈	80	82.5	85	87.5	90	92.5	94

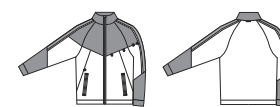

New Lineup

0648-08

カーゴパンツ (ノータック)

¥8,700 (税込価格 ¥9,570)

本体：ナイロン 88%・ポリウレタン 12%
別布：ポリエステル 100%

金属 フロントファスナー/タックボタン
樹脂 ポケットファスナー/カーゴポケット (ドットボタン)

	S	M	L	LL	3L	4L	6L
ウエスト	73-83	78-88	83-93	88-98	93-103	100-110	120-130
股下	82	82	82	82	82	82	82
わたり巾	32	33.5	35	36.5	38	40.5	45.5

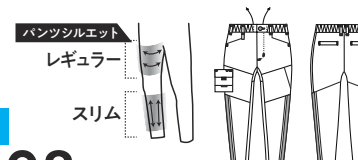

New Lineup

0648-07

ハーフパンツ (ノータック)

¥7,600 (税込価格 ¥8,360)

本体：ナイロン 88%・ポリウレタン 12%
別布：ポリエステル 100%

金属 フロントファスナー/タックボタン
樹脂 ポケットファスナー/カーゴポケット (ドットボタン)

	S	M	L	LL	3L	4L	6L
ウエスト	73-83	78-88	83-93	88-98	93-103	100-110	120-130
股下	21	22	23	23	24	24	26
わたり巾	34	35.5	37	38.5	40	42.5	47.5

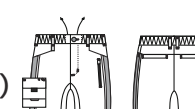

NEW
NEW COLOR
NEW SIZE
主力商品
Ladies
制電性素材
ECO商品
ストレッチ
吸汗速乾
(パンツ)ウエストゴム仕様
綿100%
CVC
T/C
ポリエステル100%

ストレッチ LEVEL 3
伸縮率 20~30%未満

ナイロン 88%
ポリウレタン 12%

! 3L以上は価格が変わります。(P3参照)、ポリウレタン入り製品取扱上のご注意 (P2参照)

0648 SERIES

個性あふれる G.G. だけのデザイン性！接触冷感とストレッチ性のハイクオリティ作業服



- 縦横に伸びる動きやすさを追求したストレッチ性
- 部分メッシュ素材による適度な通気性
- 不快なニオイを軽減するデオドラントテープ付き

- q-max0.3で抜群の接触冷感性
- ウエスト総ゴム+タック釦+紐+ベルトループで快適性UP
- 反射パイピングによる高視認性

New Lineup 0648-10

長袖ブルゾン
¥10,900 (税込価格 ¥11,990)

本体：ナイロン 88%・ポリウレタン 12%
別布：ポリエステル 100%

樹脂 フロントファスナー/胸ポケットファスナー
胸ポケットドットボタン

	S	M	L	LL	3L	4L
胸囲	106	111	116	121	126	133
着丈	61	63	65	67	69	71
袖丈	80	82.5	85	87.5	90	92.5

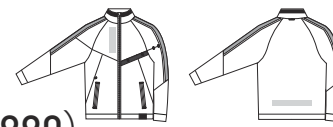

(4)ブラック

New Lineup 0648-18

ジョガーパンツ (ノータック)
¥8,900 (税込価格 ¥9,790)

本体：ナイロン 88%・ポリウレタン 12%
別布：ポリエステル 100%

金属 フロントファスナー/タックボタン

樹脂 ポケットファスナー/カーゴポケット (ドットボタン)

	S	M	L	LL	3L	4L
ウエスト	73-83	78-88	83-93	88-98	93-103	100-110
股下	70	72	74	74	76	76
わたり巾	32	33.5	35	36.5	38	40.5

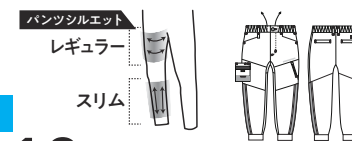

(4)ブラック

New Lineup 0648-17

ハーフパンツ (ノータック)
¥7,800 (税込価格 ¥8,580)

本体：ナイロン 88%・ポリウレタン 12%
別布：ポリエステル 100%

金属 フロントファスナー/タックボタン

樹脂 ポケットファスナー/カーゴポケット (ドットボタン)

	S	M	L	LL	3L	4L
ウエスト	73-83	78-88	83-93	88-98	93-103	100-110
股下	21	22	23	23	24	24
わたり巾	34	35.5	37	38.5	40	42.5

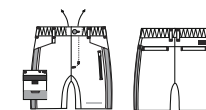

(4)ブラック

NEW
NEW COLOR
NEW SIZE
主力商品
Ladies
制電性素材
ECO商品
ストレッチ
吸汗速乾
(パンツ)ウエストゴム仕様
綿100%
CVC
T/C
ポリエステル100%

ストレッチ LEVEL 3
伸縮率 20~30%未満

ナイロン 88%
ポリウレタン 12%

! 3L以上は価格が変わります。(P3参照)、ポリウレタン入り製品取扱上のご注意 (P2参照)

0548 SERIES

春夏をより快適に、動きやすさとデザイン性を両立した接触冷感ストレッチ作業服

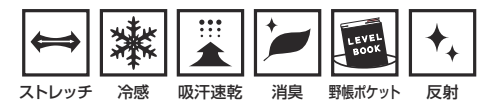

- 縦横に伸びる動きやすさを追求した高いストレッチ性
- 不快なニオイを軽減するデオドラントテープ付き
- 軽くて丈夫なナイロンミニリップストップを部分使いで強度アップ

- q-max0.38で抜群の接触冷感性
- 反射プリントによる高視認性

New Lineup 0548-00 長袖ブルゾン

¥11,300 (税込価格 ¥12,430)

本体：ナイロン 92%・ポリウレタン 8%
別布：ナイロン 88%・ポリウレタン 12%

樹脂 フロントファスナー/ポケットファスナー

	S	M	L	LL	3L	4L
胸囲	108	112	116	120	126	134
肩巾	48	50	52	54	56	58
着丈	63	64	65	67	69	71
袖丈	55	57	59	61	63	63



New Lineup 0548-07 ジョガーパンツ (ノータック、脇ゴム)

¥10,100 (税込価格 ¥11,110)

本体：ナイロン 92%・ポリウレタン 8%
別布：ナイロン 88%・ポリウレタン 12%

金属 フロントファスナー/タックボタン

樹脂 ポケットファスナー

	S	M	L	LL	3L	4L
ウエスト	73-78	78-83	83-88	88-93	93-100	100-105
股下	71	72	73	75	76	76
わたり巾	33	34	35	36.5	38.5	40.5



! 3L以上は価格が変わります。(P3参照)、ポリウレタン入り製品取扱上のご注意 (P2参照)

秋冬用商品 0542series 0542-00.長袖ブルゾン/0542-07.ジョガーパンツ (ノータック、脇ゴム)

Color Variation (4)ブラック (7)グレー (21)ブルーグレー

- NEW
- NEW COLOR
- NEW SIZE
- 主力商品
- Ladies
- 制電性素材
- ECO商品
- ストレッチ
- 吸汗速乾
- (パンツ)ウエストゴム仕様
- 綿100%
- CVC
- T/C
- ポリエステル100%

ストレッチ LEVEL 3
伸縮率 20~30%未満

ナイロン 92% ポリウレタン 8%

8378-07

”サイバーパンクスタイル × ワイドシルエット”
デザイン性と動きやすさに履きやすさもプラス
様々なスタイルに対応可能な新 G.G. サイバードパンツ



- 動きやすさを追求した高いストレッチ性+ルーズシルエット
- 大きくて使いやすいバックポケット
- ウエスト総ゴムとベルトループで快適性と使いやすさを両立
- 夏の軽作業に適した軽量リップストップ素材
- 多機能ポケット多数搭載
- 反射素材による高視認性



New Lineup LIMITED MODEL

8378-07

ジョガーパンツ (ノータック)

¥7,800 (税込価格 ¥8,580)

ポリエステル 100%

金属 フロントファスナー

樹脂 ポケットファスナー/ドットボタン

	S	M	L	LL	3L	4L
ウエスト	70-83	78-88	83-93	88-98	93-103	100-110
股下	72	73	74	76	77	77
わたり巾	35	36	37	38.5	40.5	42.5

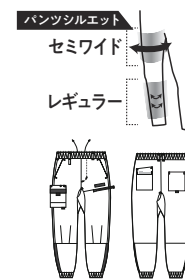

- NEW
- NEW COLOR
- NEW SIZE
- 主力商品
- Ladies
- 制電性素材
- ECO商品
- ストレッチ
- 吸汗速乾
- (パンツ)ウエストゴム仕様
- 綿100%
- CVC
- T/C
- ポリエステル100%

ストレッチ
LEVEL 2
伸縮率
15~20%未満

ポリエステル
100%

! 3L以上は価格が変わります。(P3参照)

さらりと快適、しっかり収納。
軽量・多機能ポケット付き
ベスト



8488-06



イージーケア 野帳ポケット 長財布が入るストレッチ

- ▶ 軽量で通気性に優れ、さらりとした肌離れの良いシアサッカー生地を使用
- ▶ ストレッチ性の高い生地を採用し、体の動きにスムーズにフィット
- ▶ 長財布が入る大容量ポケット付き



ストレッチ
ストレッチ性の高い生地を採用し、
体の動きにスムーズにフィット



軽量素材
軽量で動きやすく、ストレスフリーな着心地



1 ブランドネーム 2 オリジナルボタン



3 内側ポケット 4 胸ポケット



5 大容量ポケット 6 尾錠

New Lineup

8488-06

ベスト

¥7,900 (税込 ¥8,690)

ポリエステル 100%

金属 糸付けボタン/リベット

	S	M	L	LL	3L	4L
胸囲	98	102	106	110	116	122
肩巾	32	34	36	38	40	42
着丈	52	54	56	58	60	62

! 3L以上は価格が変わります。(P3参照)



(23)チャコールグレー



(87)ライトブラウン

NEW

NEW COLOR

NEW SIZE

主力商品

Ladies

制電性素材

ECO商品

ストレッチ

吸汗速乾

(パンツ)ウエスト
ゴム仕様

綿100%

CVC

T/C

ポリエステル
100%

ストレッチ
LEVEL 3
伸縮率
20~30%未満

動きやすさと快適さを両立。
綿100%オープンカラーシャツ



5478-03



- 肌触りが良く吸湿性のある綿100%素材を使用
- 清涼感のある生地で通気性も抜群
- 不快なニオイを軽減するデオドラントテープ付き



軽量素材
軽量で動きやすく、ストレスフリーな着心地



1 ブランドネーム 2 デオドラントテープ



3 胸ポケット内側ベン差し 4 胸ポケット



5 サイドスリット



(82)アーマー



(207)インクブルー

New Lineup

5478-03

半袖シャツ

¥7,900 (税込価格 ¥8,690)

綿100%

樹脂 糸付けボタン

	S	M	L	LL	3L	4L
胸囲	114	118	122	126	136	140
肩巾	48	50	52	54	56	58
着丈	68.5	70.5	72.5	74.5	76.5	78.5
袖丈	25	26	27	28	29	30

! 3L以上は価格が変わります。(P3参照)

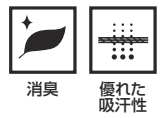

消臭
優れた吸汗性

- NEW
- NEW COLOR
- NEW SIZE
- 主力商品
- Ladies
- 制電性素材
- ECO商品
- ストレッチ
- 吸汗速乾
- (パンツ)ウエストゴム仕様
- 綿100%
- CVC
- T/C
- ポリエステル100%

選べる豊富なカラーバリエーション！
レディースサイズにも対応した、人気のストレッチサマー裏綿作業服！



主力商品

JIS T8118規格適合商品

※P2参照

別寸対応可能商品

※価格・納期は変動いたします

レディースサイズ対応



信頼の日本製 サマー裏綿を使用 JIS T8118 規格適合の制電性商品 レディースサイズ対応商品
生地裏側の肌離れが良くベタつきにくい 通気性が良く、涼しい
窮屈感を感じさせない適度なストレッチ性 不快なニオイを軽減するデオドラントテープ付き

従来品と比較し高い通気性を実現

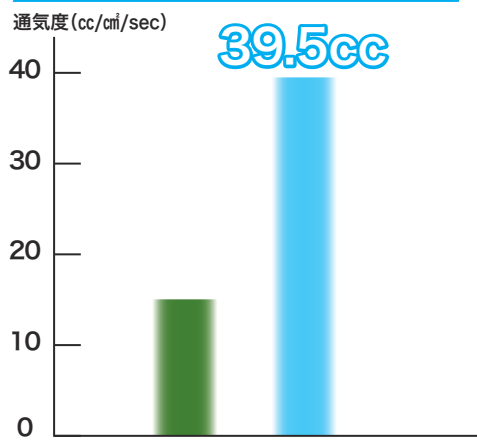

従来品 963 シリーズ
JIS L1096A法に基づく試験結果



961

半袖ブルゾン
¥9,000 (税込価格 ¥9,900)

ポリエステル 90%・綿 10%(裏綿)
樹脂 ファスナー/ドットボタン (隠し)

	SS	S	M	L	LL	3L	4L	5L	6L
胸囲	100	106	112	116	120	126	134	140	144
肩巾	40	42	46	48	50	52	54	57	57
着丈	60	62	63	65	67	70	70	71	72
袖丈	22	23	24	25	25	26	26	27	27

SS・Sはレディース仕様になります。

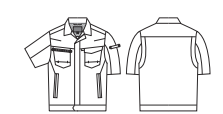

(1)ネイビー



963

長袖ブルゾン
¥9,300 (税込価格 ¥10,230)

ポリエステル 90%・綿 10%(裏綿)
樹脂 ファスナー/ドットボタン (隠し)

	SS	S	M	L	LL	3L	4L	5L	6L	8L
胸囲	100	106	112	116	120	126	134	140	144	164
肩巾	40	42	46	48	50	52	54	57	57	62
着丈	60	62	63	65	67	70	70	71	72	72
袖丈	54	56	58	60	62	63	63	63	63	64

SS・Sはレディース仕様になります。



(1)ネイビー



962

長袖ブルゾン
¥10,000 (税込価格 ¥11,000)

ポリエステル 90%・綿 10%(裏綿)
樹脂 ファスナー/ドットボタン (隠し)

	SS	S	M	L	LL	3L	4L	5L	6L	8L
胸囲	100	106	112	116	120	126	134	140	144	164
肩巾	40	42	46	48	50	52	54	57	57	62
着丈	60	62	63	65	67	70	70	71	72	72
袖丈	54	56	58	60	62	63	63	63	63	64

SS・Sはレディース仕様になります。

3L以上、91cm以上は価格が変わります。(P3参照)

秋冬用商品 9663series 9662.長袖ブルゾン/9663.長袖ブルゾン/9668.カーゴパンツ (ノータック) /9668-88.カーゴパンツ (ノータック、脇ゴム) /9669.スラックス (ノータック) /9669-99.スラックス (ノータック、脇ゴム)
Color Variation (1)ネイビー (4)ブラック (8)ブルー (22)シルバーグレー (43)レッド (87)ライトブラウン (107)モスグリーン (109)ダークグリーン
※9663のみ(43)レッドがございます。※9662は(1)ネイビー、(8)ブルー、(22)シルバーグレーのみがございます。



(1)ネイビー
配色 / シルバーグレー



- NEW
- NEW COLOR
- NEW SIZE
- 主力商品
- Ladies
- 制電性素材
- ECO商品
- ストレッチ
- 吸汗速乾
- (パンツ)ウエストゴム仕様
- 綿100%
- CVC
- T/C
- ポリエステル100%
- ストレッチ LEVEL 1
- 伸縮率 15%未満

ポリエステル 90%
綿 10%

- 信頼の日本製 サマー裏綿を使用
- 生地裏側の肌離れが良くベタつきにくい
- 窮屈感を感じさせない適度なストレッチ性
- JIS T8118 規格適合の制電性商品
- 通気性が良く、涼しい
- 不快なニオイを軽減するデオドラントテープ付き
- レディースサイズ対応商品

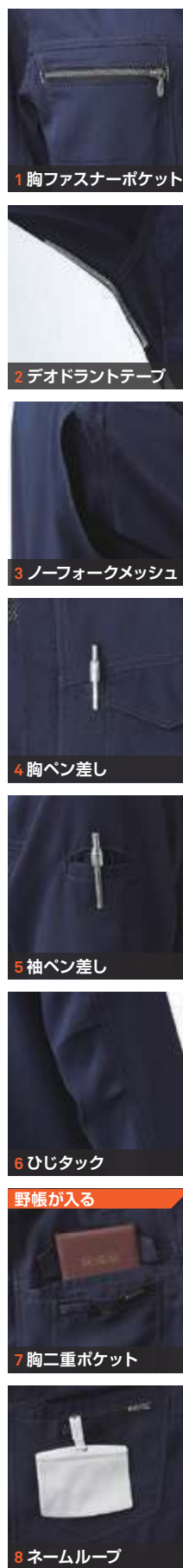

965

長袖シャツ

¥8,900 (税込価格 ¥9,790)

ポリエステル90%・綿10%(裏綿)

樹脂 ファスナー/ドットボタン

	SS	S	M	L	LL	3L	4L	5L	6L	8L
胸囲	98	104	110	114	118	124	132	136	142	162
肩巾	40	42	46	48	50	52	54	56	57	62
着丈	70	72	74	76	78	80	80	82	83	83
袖丈	53	55	57	59	61	62	62	63	63	63

6L・8Lに限り、旧サイズの商品が混入することがございますのでご注意ください。



(4)ブラック (8)ブルー (22)シルバークレー



(87)ライトブラウン (107)モスグリーン (109)ダークグリーン



(1)ネイビー

967

半袖シャツ

¥8,500 (税込価格 ¥9,350)

ポリエステル90%・綿10%(裏綿)

樹脂 ファスナー/ドットボタン

	SS	S	M	L	LL	3L	4L	5L	6L
胸囲	98	104	110	114	118	124	132	136	142
肩巾	40	42	46	48	50	52	54	56	57
着丈	70	72	74	76	78	80	80	82	83
袖丈	22	23	24	25	25	26	26	27	27

6Lに限り、旧サイズの商品が混入することがございますのでご注意ください。



(4)ブラック (8)ブルー (22)シルバークレー



(87)ライトブラウン (107)モスグリーン (109)ダークグリーン



(1)ネイビー

! 3L以上、91cm以上は価格が変わります。(P3参照)

秋冬用商品 9663series 9662.長袖ブルゾン/9663.長袖ブルゾン/9668.カーゴパンツ(ノータック)/9668-88.カーゴパンツ(ノータック、脇ゴム)/9669.スラックス(ノータック)/9669-99.スラックス(ノータック、脇ゴム)

Color Variation (1)ネイビー (4)ブラック (8)ブルー (22)シルバークレー (43)レッド (87)ライトブラウン (107)モスグリーン (109)ダークグリーン

*9663のみ(43)レッドがございます。*9662は(1)ネイビー、(8)ブルー、(22)シルバークレーのみがございます。

- NEW
- NEW COLOR
- NEW SIZE
- 主力商品
- Ladies
- 制電性素材
- ECO商品
- ストレッチ
- 吸汗速乾
- (パンツ)ウエストゴム仕様
- 綿100%
- CVC
- T/C
- ポリエステル100%



- 信頼の日本製 サマー裏綿を使用
- 生地裏側の肌離れが良くベタつきにくい
- 窮屈感を感じさせない適度なストレッチ性
- JIS T8118 規格適合の制電性商品

- 通気性が良く、涼しい
- 不快なニオイを軽減するデオドラントテープ付き
- レディースサイズ対応商品



レディースサイズのみ透け防止裏地付

(1)ネイビー

レディースサイズ対応

(4)ブラック (8)ブルー (22)シルバーグレー (87)ライトブラウン (107)モスグリーン (109)ダークグリーン

New Color New Color

パンツシルエット レギュラー

968-98

カーゴパンツ(ノータック、脇ゴム)

¥8,700 (税込価格 ¥9,570)

ポリエステル90%・綿10%(裏綿)

金属 前カン/フロントファスナー
樹脂 カーゴファスナー/ドットボタン(隠し)

	S	M	L	LL	GS	GM	GL	GLL	G3L	
ウエスト	70-75	75-80	80-85	85-90	58-62	62-66	66-71	71-76	76-81	
股下	82	82	82	82	78	78	78	78	78	
わたり巾	32.5	33.75	35	36.5	30	31	32	34	37	
	3L	4L	5L	6L	ヒップ	95	100	104	109	114

GS~G3Lはレディースサイズになります。

❗ 3L以上、91cm以上は価格が変わります。(P3参照)



パンツシルエット レギュラー

968

カーゴパンツ(ノータック)

¥8,300 (税込価格 ¥9,130)

ポリエステル90%・綿10%(裏綿)

金属 前カン/フロントファスナー
樹脂 カーゴファスナー/ドットボタン(隠し)

	70	73	76	79	82	85	88
ウエスト	70	73	76	79	82	85	88
股下	82	82	82	82	82	82	82
わたり巾	32	32.75	33.5	34.25	35	35.75	36.5

	91	95	100	105	110	120	130
ウエスト	91	95	100	105	110	120	130
股下	82	82	82	80	80	80	80
わたり巾	37.25	38.25	39.5	41	42.5	45	47.5

GS GM GL GLL G3L
胸の幅 60 64 68 73 78
肩の幅 70 74 78 83 88
股下 78 78 78 78 78
わたり巾 30 31 32 34 37
ヒップ 95 100 104 109 114

GS~G3Lはレディースサイズになります。レディースサイズは股上が浅いローライズ仕様のため、適応するウエストサイズと実寸のウエストサイズを併記しています。

■ヒップの計測位置を統一したため、表示寸法が変更になっております。ご注意ください。

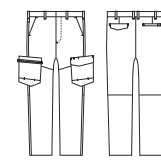

レディースサイズのみ透け防止裏地付

(1)ネイビー

レディースサイズ対応

(4)ブラック (8)ブルー (22)シルバーグレー

(87)ライトブラウン (107)モスグリーン (109)ダークグリーン

パンツシルエット レギュラー

969-99

スラックス(ノータック、脇ゴム)

¥8,500 (税込価格 ¥9,350)

ポリエステル90%・綿10%(裏綿)

金属 前カン/フロントファスナー
樹脂 ドットボタン(隠し)

	S	M	L	LL	GS	GM	GL	GLL	G3L	
ウエスト	70-75	75-80	80-85	85-90	58-62	62-66	66-71	71-76	76-81	
股下	82	82	82	82	78	78	78	78	78	
わたり巾	32.5	33.75	35	36.5	30	31	32	34	37	
	3L	4L	5L	6L	ヒップ	95	100	104	109	114

ウエスト90-100-110-110-110-120-120-130
股下 82 80 80 80
わたり巾 38.5 41 44 47

GS~G3Lはレディースサイズになります。

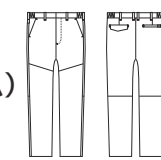

レディースサイズのみ透け防止裏地付

(1)ネイビー

レディースサイズ対応

(4)ブラック (8)ブルー (22)シルバーグレー

(87)ライトブラウン (107)モスグリーン (109)ダークグリーン

New Color New Color

パンツシルエット レギュラー

969

スラックス(ノータック)

¥8,200 (税込価格 ¥9,020)

ポリエステル90%・綿10%(裏綿)

金属 前カン/ファスナー
樹脂 ドットボタン(隠し)

	70	73	76	79	82	85	88
ウエスト	70	73	76	79	82	85	88
股下	82	82	82	82	82	82	82
わたり巾	32	32.75	33.5	34.25	35	35.75	36.5

	91	95	100	105	110	120	130
ウエスト	91	95	100	105	110	120	130
股下	82	82	82	80	80	80	80
わたり巾	37.25	38.25	39.5	41	42.5	45	47.5

GS GM GL GLL G3L
胸の幅 60 64 68 73 78
肩の幅 70 74 78 83 88
股下 78 78 78 78 78
わたり巾 30 31 32 34 37
ヒップ 95 100 104 109 114

GS~G3Lはレディースサイズになります。レディースサイズは股上が浅いローライズ仕様のため、適応するウエストサイズと実寸のウエストサイズを併記しています。

■ヒップの計測位置を統一したため、表示寸法が変更になっております。ご注意ください。

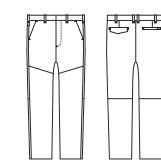

レディースサイズのみ透け防止裏地付

(1)ネイビー

レディースサイズ対応

(4)ブラック (8)ブルー (22)シルバーグレー

(87)ライトブラウン (107)モスグリーン (109)ダークグリーン

秋冬用商品 9663series 9662.長袖ブルゾン/9663.長袖ブルゾン/9668.カーゴパンツ(ノータック)/9668-98.カーゴパンツ(ノータック、脇ゴム)/9669.スラックス(ノータック)/9669-99.スラックス(ノータック、脇ゴム)

Color Variation (1)ネイビー (4)ブラック (8)ブルー (22)シルバーグレー (43)レッド (87)ライトブラウン (107)モスグリーン (109)ダークグリーン

*9663のみ(43)レッドがございます。*9662は(1)ネイビー、(8)ブルー、(22)シルバーグレーのみがございます。



人気のストレッチ裏綿作業服に反射材付きタイプが登場！



主力商品

JIS T8118規格適合商品

※P2参照

別寸対応可能商品

※価格・納期は変動いたします

レディースサイズ対応



960・964・966



- 信賴の日本製 サマー裏綿を使用
- 生地裏側の肌離れが良くベタつきにくい
- 窮屈感を感じさせない適度なストレッチ性
- 反射テープ・反射パイピングによる高視認性(960・964・966のみ)
- JIS T8118 規格適合の制電性商品
- 通気性が良く、涼しい
- 不快なニオイを軽減するデオドラントテープ付き
- レディースサイズ対応商品

964

長袖ブルゾン(反射材付)

¥12,600 (税込価格 ¥13,860)

ポリエステル 90%・綿 10%(裏綿)
樹脂 ファスナー/ドットボタン(隠し)

	SS	S	M	L	LL	3L	4L	5L	6L	8L
胸囲	100	106	112	116	120	126	134	140	144	164
肩巾	40	42	46	48	50	52	54	57	57	62
着丈	60	62	63	65	67	70	70	71	72	72
袖丈	54	56	58	60	62	63	63	63	63	64

SS・Sはレディース仕様になります。



960

長袖シャツ(反射材付)

¥11,400 (税込価格 ¥12,540)

ポリエステル 90%・綿 10%(裏綿)
樹脂 ファスナー/ドットボタン

	SS	S	M	L	LL	3L	4L	5L	6L	8L
胸囲	98	104	110	114	118	124	132	136	142	162
肩巾	40	42	46	48	50	52	54	56	57	62
着丈	70	72	74	76	78	80	80	82	83	83
袖丈	53	55	57	59	61	62	62	63	63	63

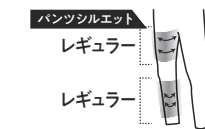

966

カーゴパンツ(ノータック、反射材付)

¥10,600 (税込価格 ¥11,660)

ポリエステル 90%・綿 10%(裏綿)
金属 フロントファスナー
樹脂 カーゴファスナー/ドットボタン(隠し)

	GS	GM	GL	GLL	G3L
ウエスト	70	73	76	79	82
股下	82	82	82	82	82
わたり巾	32	32.75	33.5	34.25	35
ウエスト	91	95	100	105	110
股下	82	82	82	80	80
わたり巾	37.25	38.25	39.5	41	42.5
ウエスト	60	64	68	73	78
股下	78	78	78	78	78
わたり巾	30	31	32	34	37
ヒップ	95	100	104	109	114

GS~G3Lはレディースサイズになります。レディースサイズは股上が浅いローライズ仕様のため、適応するウエストサイズと実寸のウエストサイズを併記しています。

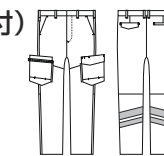

レディースサイズのみ透け防止裏地付



3L以上、91cm以上は価格が変わります。(P3参照) ■反射材部分に汗が付着した場合は、速やかに柔らかい布等で軽くたくように拭き取ってください。

秋冬用商品 966series (反射材付) 9664.長袖ブルゾン(反射材付) / 9666.カーゴパンツ(反射材付)

Color Variation (1)ネイビー (4)ブラック (8)ブルー (22)シルバーグレー

※9664 は(1)ネイビー、(8)ブルー、(22)シルバーグレーのみ、9666 は(1)ネイビー、(4)ブラックのみございます。

- NEW
- NEW COLOR
- NEW SIZE
- 主力商品
- Ladies
- 制電性素材
- ECO商品
- ストレッチ
- 吸汗速乾
- (パンツ)ウエストゴム仕様
- 綿100%
- CVC
- T/C
- ポリエステル100%

ストレッチ LEVEL 1
伸縮率 15%未満

幅広い職種で使用できる定番のT/Cストレッチワークウェア！
動きやすさはもちろん配色デザインでスタイリッシュな一着



主力商品

別寸対応可能商品

※価格・納期は変動いたします

レディースサイズ対応



制電性素材 ストレッチ イージーケア レディース対応 野帳ポケット (フルゾン・シャツ・カーゴ)

- NEW
- NEW COLOR
- NEW SIZE
- 主力商品
- Ladies
- 制電性素材
- ECO商品
- ストレッチ
- 吸汗速乾
- (パンツ)ウエストゴム仕様
- 綿100%
- CVC
- T/C
- ポリエステル100%

ストレッチ LEVEL 3
伸縮率 20~30%未満

ポリエステル 80%
綿 20%



- ▶ 信頼の日本製 T/Cドビーを使用
- ▶ 生地裏側の肌離れが良くベタつきにくい
- ▶ 制電性素材で静電気の発生を抑える
- ▶ 動きやすさを追求した高いストレッチ性
- ▶ レディースサイズ対応商品

3048-00

長袖ブルゾン

¥9,600 (税込 ¥10,560)

ポリエステル 80%・綿 20%

金属 ドットボタン 樹脂 ファスナー

	SS	S	M	L	LL	3L	4L	5L	6L	8L
胸囲	100	106	110	114	118	122	128	136	144	160
肩巾	40	43	45	47	49	51	53	56	59	61
着丈	59	61	63	65	67	69	70	71	72	72
袖丈	54	56	58	60	61	61	62	63	63	63

SS・Sはレディース仕様になります。



SS・S/レディース仕様



3048-02

長袖シャツ

¥9,000 (税込 ¥9,900)

ポリエステル 80%・綿 20%

金属 ドットボタン 樹脂 ファスナー

	SS	S	M	L	LL	3L	4L	5L	6L	8L
胸囲	96	102	106	110	114	118	124	132	140	156
肩巾	39	42	44	46	48	50	52	55	58	60
着丈	70	72	74	76	78	80	81	82	83	83
袖丈	54	56	58	60	61	61	62	63	63	63



! 3L以上、91cm以上は価格が変わります。(P3参照)

秋冬用商品 3042series 3042-00.長袖ブルゾン/3042-08.カーゴパンツ(ノータック)/3042-09.スラックス(ノータック)

Color Variation (1)ネイビー (4)ブラック (8)ブルー (22)シルバーグレー (87)ライトブラウン ※(4)ブラックはパンツのみございます。

3048 SERIES SOWA

主力商品 別寸対応可能商品
※価格・納期は変動いたします

- 信頼の日本製 T/Cドビーを使用
- 生地裏側の肌離れが良くベタつきにくい
- 制電性素材で静電気の発生を抑える
- 動きやすさを追求した高いストレッチ性
- レディースサイズ対応商品



ストレッチ
動きやすさを追求した
高いストレッチ性



1 タックボタン

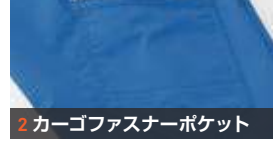

2 カーゴファスナーポケット

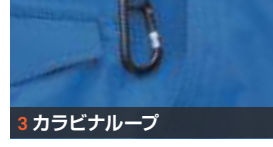

3 カラビナループ



4 ドットボタン(隠し)



5 カーゴポケット



6 ペン差し

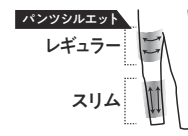

3048-08

カーゴパンツ(ノータック)
¥8,400 (税込 ¥9,240)

ポリエステル80%・綿20%
フロントファスナー/タックボタン
ドットボタン/ドットボタン(隠し)

ウエスト	70	73	76	79	82	85	88	GS	GM	GL	GLL	G3L
股下	80	80	80	80	80	80	80	60	64	68	73	78
わたり巾	30	30.75	31.5	32.25	33	33.75	34.5	70	74	78	83	88
ウエスト	91	95	100	105	110	120	130	76	76	76	76	76
股下	80	80	80	78	78	78	78	30	31	32	33.25	34.5
わたり巾	35.25	36.25	37.5	38.75	40	42.5	45	90	94	98	102	108

GS~G3Lはレディースサイズになります。レディースサイズは股上が浅いローライズ仕様のため、適応するウエストサイズと実寸のウエストサイズを併記しています。
■ヒップの計測位置を統一したため、表示寸法が変更になっております。ご注意ください。



3048-09

スラックス(ノータック)
¥8,100 (税込 ¥8,910)

ポリエステル80%・綿20%
ファスナー/タックボタン/ドットボタン(隠し)

ウエスト	70	73	76	79	82	85	88	GS	GM	GL	GLL	G3L
股下	80	80	80	80	80	80	80	60	64	68	73	78
わたり巾	30	30.75	31.5	32.25	33	33.75	34.5	70	74	78	83	88
ウエスト	91	95	100	105	110	120	130	76	76	76	76	76
股下	80	80	80	78	78	78	78	30	31	32	33.25	34.5
わたり巾	35.25	36.25	37.5	38.75	40	42.5	45	90	94	98	102	108

GS~G3Lはレディースサイズになります。レディースサイズは股上が浅いローライズ仕様のため、適応するウエストサイズと実寸のウエストサイズを併記しています。
■ヒップの計測位置を統一したため、表示寸法が変更になっております。ご注意ください。



! 3L以上、91cm以上は価格が変わります。(P3参照)

秋冬用商品 3042series 3042-00.長袖ブルゾン/3042-08.カーゴパンツ(ノータック) /3042-09.スラックス(ノータック)
Color Variation (1)ネイビー (4)ブラック (8)ブルー (22)シルバーグレー (87)ライトブラウン ※(4)ブラックはパンツのみでございます。



(22) シルバーグレーは
レディースサイズのみ透け防止裏地付



(8)ブルー



レディース
サイズ対応

(22) シルバーグレーは
レディースサイズのみ透け防止裏地付



(8)ブルー



レディース
サイズ対応

- NEW
- NEW COLOR
- NEW SIZE
- 主力商品
- Ladies
- 制電性素材
- ECO商品
- ストレッチ
- 吸汗速乾
- (パンツ)ウエストゴム仕様
- 綿100%
- CVC
- T/C
- ポリエステル100%

ストレッチ
LEVEL 3
伸縮率
20~30%未満

ポリエステル80%
綿20%

「スポーツテイスト」×「配色デザイン」！使い勝手にも優れたストレッチ作業服



主力商品

別寸対応可能商品

※価格・納期は変動いたします

レディースサイズ対応

Lightfix®

ポリエステルで本物のストレッチを実現！

軽い！伸びる！動きやすい！

身体の動きについてくる

快適ストレッチファブリック！

ライトフィックス®は特殊仮より技術を使用したポリエステル加工糸と、高度な生地設計との組み合わせによって適度なストレッチ性とストレッチバック性を発現することができる高性能素材です。

ライトフィックス®は加工時に熱を与えることで大きく捲縮が発現しパネの様なストレッチ性を発揮します。



1 脇メッシュ
通気性が良く、ムレにくく快適

2 反射パイピング
暗い作業現場でも、背面に配置した反射パイピングで視認性を確保！

3 背メッシュ

4 ファスナー隠し

5 オリジナルドットボタン

6 胸ポケット

7 デオドラントテープ

8 袖ベン差し

9 胸ファスナーポケット

10 内ベン差し

11 ウエストアジャストボタン

12 袖口アジャストボタン



- 制電性素材
- ストレッチ
- 消臭
- イージーケア
- レディース対応
- 野帳ポケット (ブルゾン)
- 反射

- 信頼の日本製 T/C サマードビーを使用
- 東レ ライトフィックス® による軽くて伸びる快適な着心地
- 不快なニオイを軽減するデオドラントテープ付き
- 反射パイピングによる高視認性(ブルゾン)

- 窮屈感を感じさせない適度なストレッチ性
- 制電性素材で静電気の発生を抑える
- レディースサイズ対応商品

3018-00

長袖ブルゾン

¥9,700 (税込価格 ¥10,670)



ポリエステル 80%・綿 20%

金属 ファスナー/ドットボタン/ドットボタン (隠し)

	SS	S	M	L	LL	3L	4L	5L	6L
胸囲	95	101	107	111	115	121	129	136	139
肩巾	40	42	46	48	50	52	54	56	58
着丈	60	62	63	65	67	69	71	71	71
袖丈	54	56	58	60	62	63	63	63	63

SS・Sはレディース仕様になります。



(1) ネイビー
配色 / チャコールグレー

(4) ブラック
配色 / ネイビー

(23) チャコールグレー
配色 / ネイビー

3018-01

半袖ブルゾン

¥9,700 (税込価格 ¥10,670)



ポリエステル 80%・綿 20%

金属 ファスナー/ドットボタン/ドットボタン (隠し)

	SS	S	M	L	LL	3L	4L	5L	6L
胸囲	95	101	107	111	115	121	129	136	139
肩巾	40	42	46	48	50	52	54	56	58
着丈	60	62	63	65	67	69	71	71	71
袖丈	22	23	24	25	26	26	27	27	27

SS・Sはレディース仕様になります。



(1) ネイビー
配色 / チャコールグレー

(4) ブラック
配色 / ネイビー

(23) チャコールグレー
配色 / ネイビー



(22) シルバークレー
配色 / チャコールグレー



SS・S/レディース仕様



(22) シルバークレー
配色 / チャコールグレー



SS・S/レディース仕様

3L以上、91cm以上は価格が変わります。(P3参照)

秋冬用商品 3012series 3012-00.長袖ブルゾン/3012-08.カーゴパンツ (ノータック) /3012-09.スラックス (ノータック)

Color Variation (1)ネイビー (4)ブラック (22)シルバークレー (23)チャコールグレー

- NEW
- NEW COLOR
- NEW SIZE
- 主力商品
- Ladies
- 制電性素材
- ECO商品
- ストレッチ
- 吸汗速乾
- (パンツ)ウエストゴム仕様
- 綿100%
- CVC
- T/C
- ポリエステル100%

ストレッチ LEVEL 1
伸縮率 15%未満

ポリエステル 80% 綿 20%

- 信頼の日本製 T/C サマードビーを使用
- 東レ ライトフィックス® による軽くて伸びる快適な着心地
- 不快なニオイを軽減するデオドラントテープ付き

- 窮屈感を感じさせない適度なストレッチ性
- 制電性素材で静電気の発生を抑える
- レディースサイズ対応商品

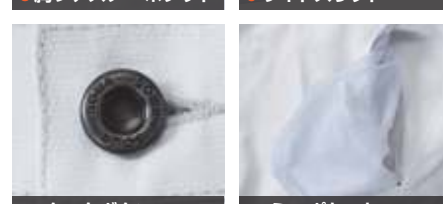
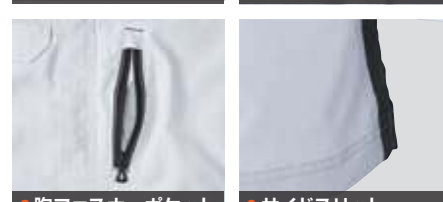

(22) シルバークレー
配色 / チャコールグレー



(1) ネイビー
配色 / チャコールグレー

(4) ブラック
配色 / ネイビー

(23) チャコールグレー
配色 / ネイビー

3018-02 長袖シャツ

¥9,300 (税込価格 ¥10,230)
ポリエステル80%・綿20%

金属 ファスナー/ドットボタン

	SS	S	M	L	LL	3L	4L	5L	6L
胸囲	98	104	110	114	118	124	132	139	142
肩巾	40	42	46	48	50	52	54	56	57
着丈	70	72	74	76	78	80	80	80	80
袖丈	53	55	57	59	61	62	62	62	62



3018-03 半袖シャツ

¥9,100 (税込価格 ¥10,010)
ポリエステル80%・綿20%

金属 ファスナー/ドットボタン

	SS	S	M	L	LL	3L	4L	5L	6L
胸囲	98	104	110	114	118	124	132	139	142
肩巾	40	42	46	48	50	52	54	56	57
着丈	70	72	74	76	78	80	80	80	80
袖丈	22	23	24	25	25	26	26	27	27



(1) ネイビー
配色 / チャコールグレー

(4) ブラック
配色 / ネイビー

(23) チャコールグレー
配色 / ネイビー



(22) シルバークレー
配色 / チャコールグレー

3018-08 カーゴパンツ(ノータック)

¥8,400 (税込価格 ¥9,240)
ポリエステル80%・綿20%

金属 ファスナー/タックボタン/ドットボタン

	70	73	76	79	82	85	88	GS	GM	GL	GLL	G3L
ウエスト	70	73	76	79	82	85	88	60	64	68	73	78
股下	82	82	82	82	82	82	82	70	74	78	83	88
わたり巾	32	32.75	33.5	34.25	35	35.75	36.5	30	31	32	34	37
ウエスト	91	95	100	105	110	120	130	78	78	78	78	78
股下	82	82	82	80	80	80	80	88	92	97	102	107
わたり巾	37.25	38.25	39.5	41	42.5	45	47.5					

GS~G3Lはレディースサイズになります。レディースサイズは股上が浅いローライズ仕様のため、適応するウエストサイズと実寸のウエストサイズを併記しています。
■ヒップの計測位置を統一したため、表示寸法が変更になっております。ご注意ください。

3018-09 スラックス(ノータック)

¥8,100 (税込価格 ¥8,910)
ポリエステル80%・綿20%

金属 ファスナー/タックボタン

	70	73	76	79	82	85	88	GS	GM	GL	GLL	G3L
ウエスト	70	73	76	79	82	85	88	60	64	68	73	78
股下	82	82	82	82	82	82	82	70	74	78	83	88
わたり巾	32	32.75	33.5	34.25	35	35.75	36.5	30	31	32	34	37
ウエスト	91	95	100	105	110	120	130	78	78	78	78	78
股下	82	82	82	80	80	80	80	88	92	97	102	107
わたり巾	37.25	38.25	39.5	41	42.5	45	47.5					

GS~G3Lはレディースサイズになります。レディースサイズは股上が浅いローライズ仕様のため、適応するウエストサイズと実寸のウエストサイズを併記しています。
■ヒップの計測位置を統一したため、表示寸法が変更になっております。ご注意ください。



(22) シルバークレー



(22) シルバークレー

① 3L以上、91cm以上は価格が変わります。(P3参照)

秋冬用商品 3012series 3012-00.長袖ブルゾン/3012-08.カーゴパンツ(ノータック)/3012-09.スラックス(ノータック)
Color Variation (1)ネイビー (4)ブラック (22)シルバークレー (23)チャコールグレー

- NEW
- NEW COLOR
- NEW SIZE
- 主力商品
- Ladies
- 制電性素材
- ECO商品
- ストレッチ
- 吸汗速乾
- (パンツ)ウエストゴム仕様
- 綿100%
- CVC
- T/C
- ポリエステル100%
- ストレッチ LEVEL 1
- 伸縮率 15%未満

傷がつきにくいスクラッチガード仕様のT/Cストレッチシリーズ！
JIS T8118 制電、多色展開、レディースサイズと幅広いニーズに対応



主力商品

JIS T8118規格適合商品

※P2参照

別寸対応可能商品

※価格・納期は変動いたします

レディースサイズ対応



■ 通気性 ※参考値(個体差有り)

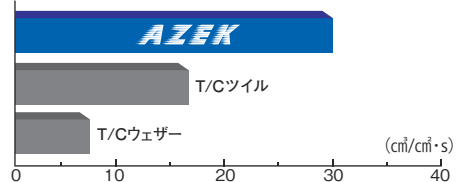

1秒間に1cm²の生地を通る空気量を測定。
●試験方法: JIS L 1096 通気性A法(フラジール形法)

日本の伝統的な建築様式である校倉造り(あぜくらづくり)をイメージし、糸を縦・横に規則性をもって配置した凹凸感のある校倉構造素材。通気性に優れた快適環境素材です。



高通気素材
通気性が良く、暑い日もムレにくく快適な着心地！



スクラッチガード仕様
ボタン・ファスナーが表面に出ない仕様



- 信頼の日本製 AZEK® (アゼック) を使用
- JIS T8118 規格適合の制電性商品
- 通気性・吸水性・速乾性に優れた日本品質のハイスpek素材
- 不快なニオイを軽減するデオドラントテープ付き



- 窮屈感を感じさせない適度なストレッチ性
- 消臭加工により不快なニオイを抑える
- ボタン・ファスナーが表に出ないスクラッチガード仕様
- **レディースサイズ対応商品**

3008-00

長袖ブルゾン
¥9,600 (税込価格 ¥10,560)

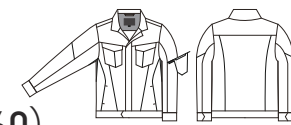

ポリエステル 65%・綿 35%

樹脂 ファスナー/ドットボタン(隠し)

	SS	S	M	L	LL	3L	4L	5L	6L
胸囲	100	106	112	116	120	126	134	140	144
肩巾	40	42	46	48	50	52	54	57	58
着丈	60	62	63	65	67	69	71	71	71
袖丈	54	56	58	60	62	63	63	63	63

SS・Sはレディース仕様になります。



3008-01

半袖ブルゾン
¥9,400 (税込価格 ¥10,340)



ポリエステル 65%・綿 35%

樹脂 ファスナー/ドットボタン(隠し)

	SS	S	M	L	LL	3L	4L	5L	6L
胸囲	100	106	112	116	120	126	134	140	144
肩巾	40	42	46	48	50	52	54	57	58
着丈	60	62	63	65	67	69	71	71	71
袖丈	22	23	24	25	25	26	26	27	27

SS・Sはレディース仕様になります。



! 3L以上、91cm以上は価格が変わります。(P3参照)

秋冬用商品 3002series 3002-00.長袖ブルゾン/3002-08.カーゴパンツ(ノータック)/3002-09.スラックス(ノータック)

Color Variation (1)ネイビー (8)ブルー (22)シルバーグレー (87)ライトブラウン (107)モスグリーン (205)ケンブリッジブルー

- NEW
- NEW COLOR
- NEW SIZE
- 主力商品
- Ladies
- 制電性素材
- ECO商品
- ストレッチ
- 吸汗速乾
- (パンツ)ウエストゴム仕様
- 綿100%
- CVC
- T/C
- ポリエステル100%
- ストレッチ LEVEL 1
- 伸縮率 15%未満

主力商品 **JIS T8118規格適合商品** **別寸対応可能商品**
※P2参照 ※価格・納期は変動いたします

- 信頼の日本製 **AZEK®** (アゼック) を使用
- JIS T8118 規格適合の制電性商品
- 通気性・吸水性・速乾性に優れた日本品質のハイスpek素材
- 不快なニオイを軽減するデオドラントテープ付き

- 窮屈感を感じさせない適度なストレッチ性
- 消臭加工により不快なニオイを抑える
- ボタン・ファスナーが表に出ないスクラッチガード仕様
- レディースサイズ対応商品**



スクラッチガード仕様
ボタン・ファスナーが表面に出ない仕様



(1)ネイビー



(8)ブルー (22)シルバーグレー (87)ライトブラウン



(107)モスグリーン (205)ケンブリッジブルー

3008-02

長袖シャツ

¥8,700 (税込価格 ¥9,570)

ポリエステル65%・綿35%

樹脂 ドットボタン (隠し)

	SS	S	M	L	LL	3L	4L	5L	6L
胸囲	98	104	110	114	118	124	132	138	142
肩巾	40	42	46	48	50	52	54	57	57
着丈	70	72	74	76	78	80	80	80	80
袖丈	53	55	57	59	61	62	62	62	62



❗ 3L以上、91cm以上は価格が変わります。(P3参照)



3008-03

半袖シャツ

¥8,500 (税込価格 ¥9,350)

ポリエステル65%・綿35%

樹脂 ドットボタン (隠し)

	SS	S	M	L	LL	3L	4L	5L	6L
胸囲	98	104	110	114	118	124	132	138	142
肩巾	40	42	46	48	50	52	54	57	57
着丈	70	72	74	76	78	80	80	80	80
袖丈	22	23	24	25	25	26	26	27	27

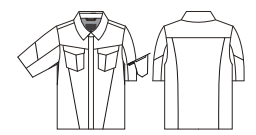

(8)ブルー (22)シルバーグレー (87)ライトブラウン (107)モスグリーン (205)ケンブリッジブルー

パンツシルエット

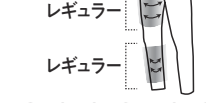

3008-08

カーゴパンツ(ノータック)

¥7,900 (税込価格 ¥8,690)

ポリエステル65%・綿35%

金属 ファスナー 樹脂 ドットボタン (隠し)

	70	73	76	79	82	85	88	GS	GM	GL	GLL	G3L
ウエスト	70	73	76	79	82	85	88	60	64	68	73	78
股下	82	82	82	82	82	82	82	70	74	78	83	88
わたり巾	32	32.75	33.5	34.25	35	35.75	36.5	78	78	78	78	78
ウエスト	91	95	100	105	110	120	130	30	31	32	34	37
股下	82	82	82	80	80	80	80	90	94	98	103	108
わたり巾	37.25	38.25	39.5	41	42.5	45	47.5					



(8)ブルー (22)シルバーグレー (87)ライトブラウン (107)モスグリーン (205)ケンブリッジブルー

レディースサイズのみ透け防止裏地付



(1)ネイビー



レディースサイズ対応

パンツシルエット

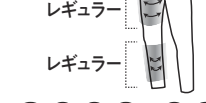

3008-09

スラックス(ノータック)

¥7,700 (税込価格 ¥8,470)

ポリエステル65%・綿35%

金属 ファスナー 樹脂 ドットボタン (隠し)

	70	73	76	79	82	85	88	GS	GM	GL	GLL	G3L
ウエスト	70	73	76	79	82	85	88	60	64	68	73	78
股下	82	82	82	82	82	82	82	70	74	78	83	88
わたり巾	32	32.75	33.5	34.25	35	35.75	36.5	78	78	78	78	78
ウエスト	91	95	100	105	110	120	130	30	31	32	34	37
股下	82	82	82	80	80	80	80	90	94	98	103	108
わたり巾	37.25	38.25	39.5	41	42.5	45	47.5					



(8)ブルー (22)シルバーグレー (87)ライトブラウン (107)モスグリーン (205)ケンブリッジブルー

レディースサイズのみ透け防止裏地付



(1)ネイビー



レディースサイズ対応

- NEW
- NEW COLOR
- NEW SIZE
- 主力商品
- Ladies
- 制電性素材
- ECO商品
- ストレッチ
- 吸汗速乾
- (パンツ)ウエストゴム仕様
- 綿100%
- CVC
- T/C
- ポリエステル100%

ストレッチ LEVEL 1
伸縮率 15%未満

ポリエステル65% 綿35%

ソフトな肌触りと普遍的なシルエット！
T/C 素材を使用した扱いやすくリーズナブルな定番商品



主力商品



191 半袖ブルゾン

¥5,400 (税込価格 ¥5,940)

ポリエステル65%・綿35%

金属 ドットボタン
樹脂 ファスナー

	M	L	LL	3L	4L	6L
胸囲	114	118	122	126	134	144
肩巾	48	50	52	54	56	58
着丈	64	66	68	70	70	70
袖丈	24.5	25	25	26	26	27



(1)ネイビー



(22)シルバーグレー



(107)モスグリーン

193 長袖ブルゾン

¥5,700 (税込価格 ¥6,270)

ポリエステル65%・綿35%

金属 ドットボタン
樹脂 ファスナー

	S	M	L	LL	3L	4L	6L	8L
胸囲	110	114	118	122	126	134	144	164
肩巾	46	48	50	52	54	56	58	62
着丈	62	64	66	68	70	70	70	72
袖丈	54	56	58	60	62	62	62	64



(1)ネイビー



(22)シルバーグレー



(107)モスグリーン



定番の T/C ソフトライトツイルを使用
吸汗速乾加工で爽やかな着心地

195

長袖シャツ

¥5,100 (税込価格 ¥5,610)

ポリエステル65%・綿35%

金属 ドットボタン

	M	L	LL	3L	4L	6L	8L
胸囲	110	114	118	122	130	140	162
肩巾	47	49	51	53	55	57	62
着丈	75	75	77	79	79	79	80
袖丈	56	58	60	62	62	62	63



(1)ネイビー



(22)シルバーグレー



(107)モスグリーン



198

カーゴパンツ(ツータック、脇ゴム)

¥5,100 (税込価格 ¥5,610)

ポリエステル65%・綿35%

金属 フロントファスナー/ドットボタン
樹脂 カーゴファスナー

	S	M	L	LL
ウエスト	70-73	76-79	82-85	88-91
股下	80	80	80	80
わたり巾	33.25	34.75	36.25	37.75

	3L	4L	6L
ウエスト	95-100	105-110	125-130
股下	80	78	78
わたり巾	39.75	42.25	47.25

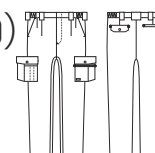

(1)ネイビー



(22)シルバーグレー



(107)モスグリーン

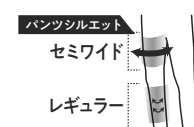

199

スラックス(ツータック)

¥4,900 (税込価格 ¥5,390)

ポリエステル65%・綿35%

金属 ファスナー/ドットボタン

	73	76	79	82	85	88
ウエスト	73	76	79	82	85	88
股下	80	80	80	80	80	80
わたり巾	34	34.75	35.5	36.25	37	37.75

	91	95	100	105	110	120	130
ウエスト	91	95	100	105	110	120	130
股下	80	80	80	78	78	78	78
わたり巾	38.5	39.5	40.75	42	43.25	45.75	48.25

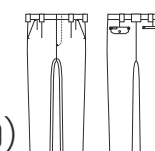

(1)ネイビー



(22)シルバーグレー



(107)モスグリーン

3L以上、91cm以上は価格が変わります。(P3参照)

秋冬用商品 1993series 1993.長袖ブルゾン/1998.カーゴパンツ(ツータック)/1999.スラックス(ツータック)

Color Variation (1)ネイビー (22)シルバーグレー (107)モスグリーン

- NEW
- NEW COLOR
- NEW SIZE
- 主力商品
- Ladies
- 制電性素材
- ECO商品
- ストレッチ
- 吸汗速乾
- (パンツ)ウエストゴム仕様
- 綿100%
- CVC
- T/C
- ポリエステル100%

ポリエステル65%
綿35%

欲しいのは動きやすさ！

スマートに着こなす春夏用ストレッチワークウェア



主力商品



ストレッチ
動きやすさを追求した
高いストレッチ性！



3088-00

長袖ブルゾン

¥7,600 (税込 ¥8,360)

ポリエステル 65%・綿 32%・ポリウレタン 3%

樹脂 ファスナー
金属 ドットボタン/ドットボタン (隠し)

	S	M	L	LL	3L	4L	6L
胸囲	104	110	114	118	124	132	142
肩巾	44	46	48	50	52	54	57
着丈	61	62	63	65	67	69	72
袖丈	56	58	60	62	64	64	64



(1)ネイビー (22)シルバーグレー



(82)アーミー



- 定番のT/Cにストレッチ性を加えたT/C×PU素材
- 不快なニオイを軽減するデオドラントテープ付き
- 動きやすさを追求した高いストレッチ性



3088-02

長袖シャツ

¥7,000 (税込 ¥7,700)

ポリエステル 65%・綿 32%・ポリウレタン 3%

樹脂 ファスナー 金属 ドットボタン/ドットボタン (隠し)

	S	M	L	LL	3L	4L	6L
胸囲	100	106	110	114	120	128	138
肩巾	42	44	46	48	50	52	55
着丈	72	74	76	78	80	80	80
袖丈	57	59	61	63	65	65	65



(1)ネイビー (22)シルバーグレー

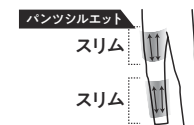

3088-08

カーゴパンツ(ノータック)

¥6,700 (税込 ¥7,370)

ポリエステル 65%・綿 32%・ポリウレタン 3%

金属 フロントファスナー/タックボタン/ドットボタン
樹脂 カーゴファスナー

	70	73	76	79	82	85	88
ウエスト	70	73	76	79	82	85	88
股下	82	82	82	82	82	82	82
わたり巾	29.5	30	30.5	31	31.5	32.5	33.5

(1)ネイビー (22)シルバーグレー

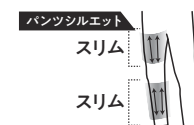

3088-09

スラックス(ノータック)

¥6,700 (税込 ¥7,370)

ポリエステル 65%・綿 32%・ポリウレタン 3%

金属 ファスナー/タックボタン

	70	73	76	79	82	85	88
ウエスト	70	73	76	79	82	85	88
股下	82	82	82	82	82	82	82
わたり巾	29.5	30	30.5	31	31.5	32.5	33.5

(1)ネイビー (22)シルバーグレー (82)アーミー



(82)アーミー



(82)アーミー



(82)アーミー

- NEW
- NEW COLOR
- NEW SIZE
- 主力商品
- Ladies
- 制電性素材
- ECO商品
- ストレッチ
- 吸汗速乾
- (パンツ)ウエストゴム仕様
- 綿100%
- CVC
- T/C
- ポリエステル100%

ストレッチ
LEVEL 3
伸縮率
20~30%未満

ポリエステル 65%
綿 32%
ポリウレタン 3%

① 3L以上、91cm以上は価格が変わります。(P3参照)、ポリウレタン入り製品取扱上のご注意 (P2参照)

秋冬用商品 3082series 3082-00.長袖ブルゾン/3082-08.カーゴパンツ(ノータック)/3082-09.スラックス(ノータック)
Color Variation (1)ネイビー (22)シルバーグレー (82)アーミー

普遍的なシルエットのロングセラー商品！綿100%素材を使用した定番作業服！



533
 長袖ブルゾン
 ¥10,200 (税込 ¥11,220)
 綿100%
 金属 ファスナー/ドットボタン

	M	L	LL	3L	4L	6L
胸囲	114	118	122	126	134	144
肩巾	48	50	52	54	56	58
着丈	64	66	68	70	70	70
袖丈	56	58	60	62	62	62



536
 ベスト
 ¥9,600 (税込 ¥10,560)
 綿100%
 金属 ファスナー/ドットボタン

	M	L	LL	3L	4L
胸囲	104	108	112	116	122
肩巾	38	40	42	44	46
着丈	58	60	62	64	64



肌触りが良く吸湿性のある綿100%素材 火を扱う現場にも対応した仕様

535
 長袖シャツ
 ¥9,200 (税込 ¥10,120)
 綿100%
 金属 ドットボタン

	M	L	LL	3L	4L	6L
胸囲	110	114	118	122	130	140
肩巾	47	49	51	53	55	57
着丈	75	75	77	79	79	79
袖丈	56	58	60	62	62	62



537
 半袖シャツ
 ¥9,100 (税込 ¥10,010)
 綿100%
 金属 ドットボタン

	M	L	LL	3L	4L	6L
胸囲	110	114	118	122	130	140
肩巾	47	49	51	53	55	57
着丈	75	75	77	79	79	79
袖丈	24.5	25	25	26	26	27



538
 カーゴパンツ(ツータック、脇ゴム)
 ¥9,200 (税込 ¥10,120)
 綿100%
 金属 ファスナー/ドットボタン

	S	M	L	LL
ウエスト	70-73	76-79	82-85	88-91
股下	80	80	80	80
わたり巾	33.25	34.75	36.25	37.75



539
 スラックス(ツータック、脇ゴム)
 ¥9,100 (税込 ¥10,010)
 綿100%
 金属 ファスナー/ドットボタン

	S	M	L	LL
ウエスト	70-73	76-79	82-85	88-91
股下	80	80	80	80
わたり巾	33.25	34.75	36.25	37.75

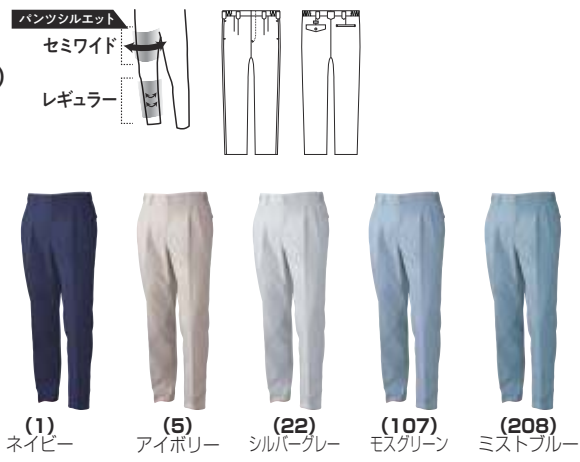

- NEW
- NEW COLOR
- NEW SIZE
- 主力商品
- Ladies
- 制電性素材
- ECO商品
- ストレッチ
- 吸汗速乾
- (パンツ)ウエストゴム仕様
- 綿100%
- CVC
- T/C
- ポリエステル100%

● 3L以上は価格が変わります。(P3参照)、綿製品取扱上のご注意 (P2参照)

秋冬用商品 533series 5332.長袖ブルゾン/5333.長袖ブルゾン/5335.長袖シャツ/5338.カーゴパンツ(ツータック)/5339.スラックス(ツータック)
 Color Variation (1)ネイビー (5)アイボリー (22)シルバーグレー (54)インディゴ (107)モスグリーン (208)ミストブルー

業界初！綿100%防汚ストレッチ作業服！
国産生地を使用し、ひじ・ひざのバイアスカットで動きやすい！



クラボウ「オフルーージュ®」とは

OFFROUGE®

クラボウ「オフルーージュ®」は汚れにくく、落ちやすい。

クラボウ「オフルーージュ®」は、汚れにつきにくくすること(Soil Resistance性)に加え、汚れを家庭洗濯で簡単に洗い落とせること(Soil Release性)、洗濯時に再汚染しにくいこと(Stain Resistance性)の3つの機能を重視して開発されたSR素材です。

オフルーージュ®の特長

- 1 従来の加工品に比べ、汚れがつきにくく落ちやすいです。
- 2 洗濯時の汚れの再付着を防止します。
- 3 洗濯耐久性に優れています。



〔評価方法(自社法)〕
試験生地に汚れを付着させ、洗濯後の汚れ落ち程度を肉眼で判定。
洗濯方法はJIS L 0217 103法に準拠。



- 信頼の日本製 生地を使用
- 肌触りが良く吸湿性のある綿100%素材
- 火を扱う現場にも対応した仕様
- 動きやすさを追求した高いストレッチ性
- 汚れが付きにくく、落ちやすい防汚加工(クラボウ オフルーージュ®)
- ひじ・ひざのバイアスカット仕様で動きやすい
- ボタン・ファスナーが表に出ないスクラッチガード仕様
- レディースサイズ対応商品

5048-00

長袖ブルゾン
¥11,700 (税込 ¥12,870)

綿100%
金属 ファスナー/ドットボタン(隠し)

	SS	S	M	L	LL	3L	4L	5L	6L
胸囲	96	102	108	112	116	122	130	138	146
肩巾	41	43	45	47	49	51	53	55	57
着丈	63	65	66	68	70	72	74	74	74
袖丈	54	56	58	60	62	63	63	63	63

SS・Sはレディース仕様になります。



5048-02

長袖シャツ
¥10,700 (税込 ¥11,770)

綿100%
金属 ドットボタン(隠し)

	SS	S	M	L	LL	3L	4L	5L	6L
胸囲	90	96	102	106	110	116	124	132	140
肩巾	40	42	44	46	48	50	52	54	56
着丈	69	71	73	75	77	79	79	79	79
袖丈	54	56	58	60	62	63	63	63	63



5048-08

カーゴパンツ(ノータック)
¥9,900 (税込 ¥10,890)

綿100%
金属 ファスナー/ドットボタン(隠し)

	GS	GM	GL	GLL	G3L
ウエスト	70	73	76	79	82
股下	82	82	82	82	82
わたり巾	32	32.75	33.5	34.25	35
ウエスト	91	95	100	105	110
股下	82	82	82	80	80
わたり巾	37.25	38.25	39.5	41	42.5

GS~G3Lはレディースサイズになります。レディースサイズは股上が浅いローライズ仕様のため、適応するウエストサイズと実寸のウエストサイズを併記しています。

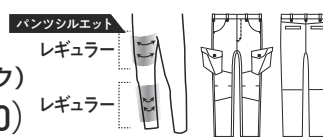

5048-09

スラックス(ノータック)
¥9,700 (税込 ¥10,670)

綿100%
金属 ファスナー

	GS	GM	GL	GLL	G3L
ウエスト	70	73	76	79	82
股下	82	82	82	82	82
わたり巾	32	32.75	33.5	34.25	35
ウエスト	91	95	100	105	110
股下	82	82	82	80	80
わたり巾	37.25	38.25	39.5	41	42.5

GS~G3Lはレディースサイズになります。レディースサイズは股上が浅いローライズ仕様のため、適応するウエストサイズと実寸のウエストサイズを併記しています。

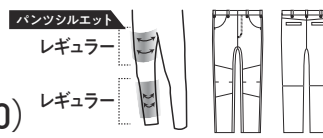

3L以上、91cm以上は価格が変わります。(P3参照)、綿製品取扱上のご注意(P2参照)

秋冬用商品 5042series 5042-00.長袖ブルゾン/5042-08.カーゴパンツ(ノータック)/5042-09.スラックス(ノータック)

Color Variation (1)ネイビー (7)グレー (22)シルバーグレー (203)ロイヤルブルー

- NEW
- NEW COLOR
- NEW SIZE
- 主力商品
- Ladies
- 制電性素材
- ECO商品
- ストレッチ
- 吸汗速乾
- (パンツ)ウエストゴム仕様
- 綿100%
- CVC
- T/C
- ポリエステル100%

ストレッチ LEVEL 2
伸縮率 15~20%未満

難燃・防災作業服

6052series P132-133 / 6042series P134-137

難燃・防災作業服とは、「火がついても燃えにくい」作業服のことです。

- **不燃ではありません。**
- 本製品の不適切な使用に関して、当社は一切の責任を負いかねます。
- 記載の分類性能を有していますが、安全性を保証するものではありません。
- 可燃物質のような危険物が存在する場所では、着脱しないでください。
- 大きな損傷を受けるような洗濯はお避けください。
- ご使用前に必ず付属の取扱い説明書をお読みください。

限界酸素指数(LOI値)とは

窒素と酸素の混合気体において、

物質の燃焼を持続させるのに必要な酸素濃度（最少酸素量の容積百分率）

「燃えにくさ」を示すための指標のひとつで、LOI値が大きいほど燃えにくい素材となります。

一般的な基準：27以上 6052series：32.5 6042series：31.1

各種基準をクリアしている 生地を使用しています

※第三者機関で試験を実施

- 火炎伝ば性(表面着火)(A1/インデックス3) JIS T 8022 A法
- 引張強さ JIS L 1096 附属書J
- 引裂強さ ISO 13937-2
- 寸法変化 JIS L 1909
- 金属溶滴のばく露 JIS T 8025
- 放射熱 JIS T 8020 B法
- 電気抵抗 JIS K 6911準用
- 耐熱性 JIS T 8023
- 対流熱(B1) JIS T 8021 B法
- 放射熱(C1) JIS T 8020 B法
- 押圧熱(F1) JIS T 8027-1



防災 + 静電気帯電防止 + ストレッチ素材 プレバノプラス使用！
現場で必要とされる 4 種の JIS 規格に適合した難燃作業服



難燃・防災作業服
限界酸素指数(LOI値):32.5

JIS T8118規格適合商品
※P2参照

レディースサイズ対応

防災 + 静電気帯電防止素材

BREVANO®

「ブレバノ」は、コットンとモダクリル繊維との混紡による優れた防炎性と、導電性繊維による高い静電気帯電防止性を兼ね備えた素材です。ブレバノは、1990年代はじめに販売を開始し、ユニフォームで働く方の安全をサポートしてきました。幅広い職種に対応するために各種防炎規格に合わせて進化してきた信頼と実績の防炎素材です。

コットンの快適性

コットンと防炎性に優れたモダクリル繊維を混紡。天然繊維のコットンが持つ吸湿・吸汗性とやさしいタッチによる快適な着こちの素材です。

優れた防炎性

ブレバノはコットン混紡素材のため合成繊維100%の素材と比べて非溶融性に優れています。

ブレバノ・プラス PLUS

BREVANO

防炎機能に静電気帯電防止機能を加えたブレバノシリーズのスタンダード素材

防炎性

非溶融性

吸湿・吸汗性

帯電防止性

抗ヒル性

発色性

対応規格 ブレバノプラスは国内の各規格に対応しています。

国内規格

JIS T 8128 / JIS T 8129 / JIS T 8130

用途：溶接及び関連作業用防護服熱及び火炎に対する防護服

JIS T 8128
「溶接及び関連作業用防護服」
ISO 11611を基に作成され、溶接業や鋳造業といった溶接及び関連作業をする従事者が着用する作業服の製品規格です。

JIS T 8129
「熱及び火炎に対する防護服—性能要求事項」
ISO 11612を基に作成され、鉄鋼業、製鉄所、石油精製所、化学コンビナートなどで熱と火炎に暴露される可能性のある作業現場で着用する耐熱防炎の製品規格です。

JIS T 8130
「防護服—火炎に対する防護服」
ISO 14116を基に作成され、各製造工程などで、火炎を扱う作業現場で着用する難燃作業服の製品規格です。



※ブレバノ®は倉敷紡績(株)の登録商標です。

製品もJIS規格を取得(以下4種類)

溶接作業服	JIS T8128:2018 クラス1 溶接及び関連作業用防護服
耐熱耐炎服	JIS T8129:2018 A1.B1.C1.F1 熱及び火炎に対する防護服
難燃作業服	JIS T8130:2018 火炎伝ば性インデックス3 防護服・火炎に対する防護服
制電作業服	JIS T8118 静電気帯電防止作業服

※必ず、当社6052seriesを上下同時に着用してください。

各種基準をクリアしている生地を使用しています。(詳しくはP130参照)



※裏面：取扱い説明書

- 信頼の日本製 綿高混率ストレッチツイルを使用
- クラボウ「ブレバノ®プラス」による優れた防炎性と静電気帯電防止性、快適性
- 吸湿・吸汗性に優れた綿と、防炎性に優れたモダクリル繊維を混紡
- 窮屈感を感じさせない適度なストレッチ性
- 火を扱う現場にも対応した仕様
- ボタン・ファスナーが表に出ないスクラッチガード仕様
- JIS T8118 規格適合の制電性商品
- 不快なニオイを軽減するデオドラントテープ付き
- レディースサイズ対応商品

※ブレバノ®は倉敷紡績(株)の登録商標です。

ご注意

- 不燃ではありません。
- 本製品の不適切な使用に関して、当社は一切の責任を負いかねます。
- 記載の分類性能を有していますが、安全性を保障するものではありません。上下セットで正しく着用し、必要に応じて適切な保護具を併用してください。
- 可燃物質のような危険物が存在する場所では、着脱しないでください。
- ご使用前に必ず付属の取扱い説明書をお読みください。
- 大きな損傷を受けるような洗濯はお避けください。
- 特殊な難燃素材を使用しており、製品によって多少の色差がございます。
- 必ず適切なサイズの同一シリーズ製品(6052-00/6052-02/6052-08)を

6052-00

長袖ブルゾン (難燃)

¥24,000 (税込価格 ¥26,400)

綿 50%・モダクリル 45%・複合繊維(ポリエステル)5%

金属 ファスナー/ドットボタン(隠し)

	SS	S	M	L	LL	3L	4L	5L	6L	8L
胸囲	100	106	110	114	118	122	128	136	144	160
肩巾	40	43	45	47	49	51	53	56	59	61
着丈	66	68	70	72	74	76	77	78	79	79
袖丈	54	56	58	60	61	61	62	63	63	63

SS・Sはレディース仕様になります。



(1)ネイビー

※配色は全てブラックです。

(203)ロイヤルブルー

SS・S/レディース仕様



6052-02

長袖シャツ (難燃)

¥19,700 (税込価格 ¥21,670)

綿 50%・モダクリル 45%・複合繊維(ポリエステル)5%

金属 ドットボタン(隠し)

	SS	S	M	L	LL	3L	4L	5L	6L	8L
胸囲	96	102	106	110	114	118	124	132	140	156
肩巾	39	42	44	46	48	50	52	55	58	60
着丈	70	72	74	76	78	80	81	82	83	83
袖丈	54	56	58	60	61	61	62	63	63	63

SS・Sはレディース仕様になります。



(1)ネイビー

※配色は全てブラックです。

(203)ロイヤルブルー

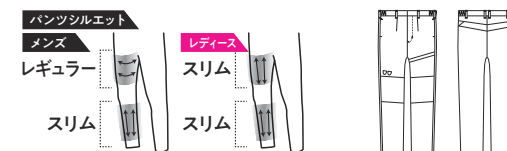

6052-08

カーゴパンツ (難燃、ワンタック、脇ゴム)

¥19,700 (税込価格 ¥21,670)

綿 50%・モダクリル 45%・複合繊維(ポリエステル)5%

金属 前カン/フロントファスナー

	M	L	LL	3L	4L	5L	6L	SS	S	
ウエスト	75-80	80-85	85-90	90-100	100-110	110-120	120-130	ウエスト	58-66	66-75
股下	80	80	80	80	78	78	78	股下	76	78
わたり巾	33	34	35.5	37	39.5	42	44.5	わたり巾	30.5	32
								ヒップ	96	105

SS・Sはレディースサイズになります。



(4)ブラック

レディースサイズ対応



3L以上は価格が変わります。(P3参照)

同シリーズの難燃長袖 T シャツがご用意されています。(P198-199 6055-62)

オールシーズン着用可能です

- NEW COLOR
- NEW SIZE
- 主力商品
- Ladies
- 制電性素材
- ECO商品
- ストレッチ
- 吸汗速乾
- (パンツ)ウエストゴム仕様
- 綿100%
- CVC
- T/C
- ポリエステル100%

ストレッチ LEVEL 1
伸縮率 15%未満

綿 50%
モダクリル 45%
複合繊維(ポリエステル) 5%

1 JIS難燃刺繍

2 フロントファスナー(隠し)

3 ドットボタン(隠し)

4 デオドラントテープ

5 脇ポケット

6 内ベン差し

7 野帳が入る

8 ドットボタン(隠し)

9 前カン

10 デオドラントテープ

11 ひざ補強布

12 裾紐通しホール(紐は付いていません)

13 野帳が入る

14 ヒップポケット

15 脇ゴム仕様

16 野帳が入る

17 ヒョク付きカーゴポケット

綿 100% 防災加工生地使用！
現場で必要とされる機能とデザインを追求した作業服



難燃・防災作業服
限界酸素指数(LOI値):31.1

レディースサイズ対応



6042-00
6042-02
6042-08



※裏面：取扱い説明書

各種基準をクリアしている生地を使用しています。(詳しくはP130参照)



- ▶ 防災加工を施した綿 100% ツイルを使用
- ▶ 火を扱う現場にも対応した仕様
- ▶ ボタン・ファスナーが表に出ないスクラッチガード仕様
- ▶ 不快なニオイを軽減するデオドラントテープ付き
- ▶ レディースサイズ対応商品

6042-00

長袖ブルゾン (難燃)

¥13,900 (税込価格 ¥15,290)

綿 100%

金属 ファスナー/ドットボタン(隠し)

	SS	S	M	L	LL	3L	4L	5L	6L	8L
胸囲	104	110	114	118	122	126	132	140	148	164
肩巾	41	44	46	48	50	52	54	57	60	62
着丈	64	66	68	70	72	74	75	76	77	77
袖丈	54	56	58	60	61	61	62	63	63	63

SS・Sはレディース仕様になります。



(1)ネイビー

(23)チャコールグレー

※配色は全てブラックです。

6042-02

長袖シャツ (難燃)

¥11,900 (税込価格 ¥13,090)

綿 100%

金属 ドットボタン(隠し)

	SS	S	M	L	LL	3L	4L	5L	6L	8L
胸囲	100	106	110	114	118	122	128	136	144	160
肩巾	40	43	45	47	49	51	53	56	59	61
着丈	70	72	74	76	78	80	81	82	83	83
袖丈	54	56	58	60	61	61	62	63	63	63



(1)ネイビー

(23)チャコールグレー

※配色は全てブラックです。

ご注意

- 不燃ではありません。
- 本製品の不適切な使用に関して、当社は一切の責任を負いかねます。
- 記載の分類性能を有していますが、安全性を保証するものではありません。
- 可燃物質のような危険物が存在する場所では、着脱しないでください。
- 大きな損傷を受けるとする洗濯はお避けください。
- 防災加工につき、製品によって多少の色差がございます。
- 必ず適切なサイズの同一シリーズ製品(6042-00/6042-02/6042-08)を上下セットで正しく着用し、必要に応じて適切な保護具を併用してください。
- ご使用前に必ず付属の取扱い説明書をお読みください。



(203)ロイヤルブルー

JIST8128, JIS T8129, JIS T8130規格適合



SS・S/レディース仕様



(203)ロイヤルブルー

JIST8128, JIS T8129, JIS T8130規格適合

試験データ

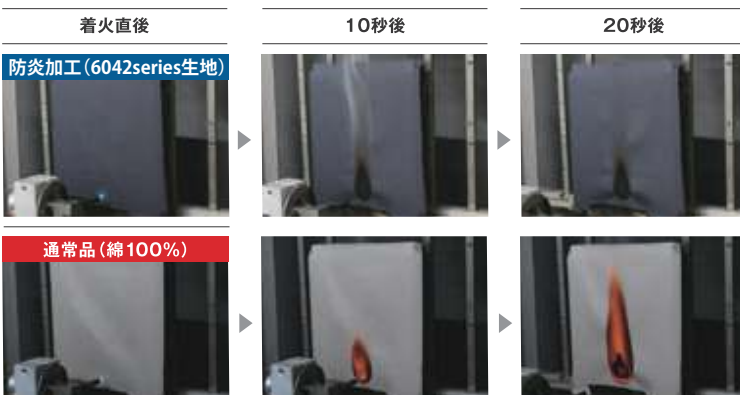

6042-00、6042-02、6042-08は製品も
JIS規格を取得(以下3種類)

溶接作業服		JIS T8128:2018 クラス1 溶接及び関連作業用防護服
耐熱耐炎服		JIS T8129:2018 A1.B1.C1.F1 熱及び火炎に対する防護服
難燃作業服		JIS T8130:2018 火炎伝ば性インデックス3 防護服・火炎に対する防護服

※必ず、当社6042seriesを上下同時に着用してください。

! 3L以上は価格が変わります。(P3参照)

オールシーズン着用可能です

- NEW
- NEW COLOR
- NEW SIZE
- 主力商品
- Ladies
- 制電性素材
- ECO商品
- ストレッチ
- 吸汗速乾
- (パンツ)ウエストゴム仕様
- 綿100%
- CVC
- T/C
- ポリエステル100%

6042 SERIES SOWA

- ▶ 防炎加工を施した綿 100% ツイルを使用
- ▶ 火を扱う現場にも対応した仕様
- ▶ ボタン・ファスナーが表に出ないスクラッチガード仕様
- ▶ 不快なニオイを軽減するデオドラントテープ付き
- ▶ レディースサイズ対応商品

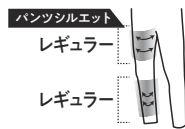

6042-08

カーゴパンツ (難燃、ワンタック、脇ゴム)

¥11,900 (税込価格 ¥13,090)

綿 100%

金属 前カン/フロントファスナー

	M	L	LL	3L	4L	5L	6L
ウエスト	75-80	80-85	85-90	90-100	100-110	110-120	120-130
股下	80	80	80	80	78	78	78
わたり巾	35	36	37.5	39	41.5	44	46.5

	SS	S
ウエスト	58-66	66-75
股下	76	78
わたり巾	31.5	34
ヒップ	98	107

SS・Sはレディースサイズになります。

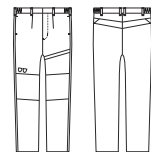

JIST8128, JIS T8129, JIS T8130規格適合

難燃・防炎作業服 限界酸素指数(LOI値):31.1

ご注意

- 不燃ではありません。
- 本製品の不適切な使用に関して、当社は一切の責任を負いかねます。
- 記載の分類性能を有していますが、安全性を保證するものではありません。
- 可燃物質のような危険物が存在する場所では、着脱しないでください。
- 大きな損傷を受けるような洗濯はお避けください。
- 防炎加工につき、製品によって多少の色差がございます。
- 必ず適切なサイズの同一シリーズ製品 (6042-00/6042-02/6042-08) を上下セットで正しく着用し、必要に応じて適切な保護具を併用してください。
- ご使用前に必ず付属の取扱説明書をお読みください。

6042-00
6042-02
6042-08



※裏面: 取扱説明書

各種基準をクリアしている生地を使用しています。(詳しくはP130参照)



消臭 (プルゾンシャツ、カーゴ)
難燃・防炎
レディース対応
野帳ポケット (プルゾン、シャツ、カーゴ、朝寝着)

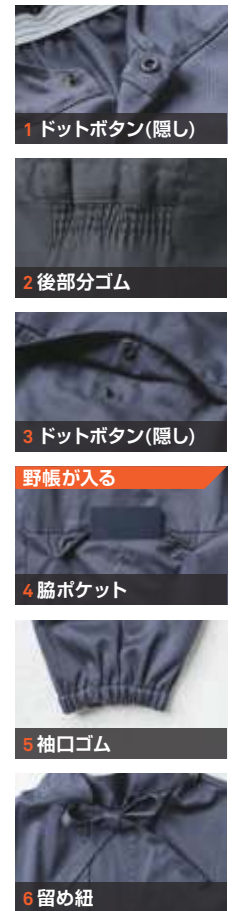

6042-90

溶接帽 (難燃)

¥4,700 (税込価格 ¥5,170)

綿 100%

F
頭囲: 62



6042-04

割烹着 (難燃)

¥11,400 (税込価格 ¥12,540)

綿 100%

F
胸囲: 130
肩巾: 55
着丈: 106
袖丈: 61

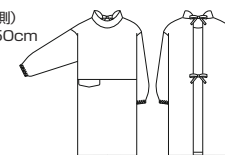

「再生ポリエステル RENU」と「エコ素材リルコット（綿）」を混紡した環境配慮生地を使用したサステナブルウェア

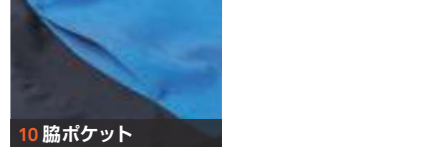

SUSTAINABLE DEVELOPMENT GOALS



- 信頼の日本製 T/Cドビーを使用
- 古着や残反をリサイクル原料としたポリエステル「RENU®」を使用
- 未利用繊維を再利用・再生させたクラボウ「リルコット」を使用
- 生地裏側の肌離れが良くベタつきにくい

- JIS T8118規格適合の制電性商品
- 動きやすさを追求した高いストレッチ性
- 反射バイピングによる高視認性(ブルゾン・シャツ)
- レディースサイズ対応商品



(8)ブルー
配色/ブラック



SS・S/レディース仕様

- NEW
- NEW COLOR
- NEW SIZE
- 主力商品
- Ladies
- 制電性素材
- ECO商品
- ストレッチ
- 吸汗速乾
- (パンツ)ウエストゴム仕様
- 綿100%
- CVC
- T/C
- ポリエステル100%

ストレッチ LEVEL 2
伸縮率 15~20%未満

3478-00

長袖ブルゾン

¥11,900 (税込価格 ¥13,090)

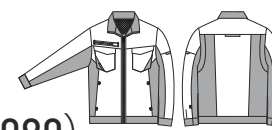

ポリエステル80%・綿20%

樹脂 ファスナー/ドットボタン(隠し)

	SS	S	M	L	LL	3L	4L	5L	6L	8L
胸囲	100	106	110	114	118	122	128	136	144	160
肩巾	40	43	45	47	49	51	53	56	59	61
着丈	59	61	63	65	67	69	70	71	72	72
袖丈	54	56	58	60	61	61	62	63	63	63

SS・Sはレディース仕様になります。



(1)ネイビー
配色/シルバーグレー



(4)ブラック
配色/無し



(22)シルバーグレー
配色/ネイビー



(43)レッド
配色/ブラック
上着のみ

3L以上は価格が変わります。(P3参照)

秋冬用商品 3472series 3472-00.長袖ブルゾン/3472-08.カーゴパンツ(ノータック)/3472-09.スラックス(ノータック)

Color Variation (1)ネイビー (4)ブラック (8)ブルー (22)シルバーグレー (43)レッド ※(43)レッドはブルゾンのみでございます。

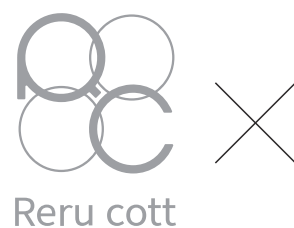

リルコットとは、綿糸の紡績工程で発生する未利用繊維をクラボウ独自技術によって再利用するサステナブル素材です。 ※「Reru cott」は倉敷紡績(株)の商標です。

RENU®は使い終わった古着や残反(生地)を原料とし、分解・再重合などといった工程を経ることで、石油由来のポリエステルと比較してもクオリティが劣らないポリエステルを生産することができます。

※RENU®は伊藤忠商事(株)の登録商標です。

ポリエステル80%
綿20%

3478 SERIES SOWA

JIS T8118規格適合商品
*P2参照

グリーン購入法
判断基準対応

- 信頼の日本製 T/Cドビーを使用
- 古着や残反をリサイクル原料としたポリエステル「RENU®」を使用
- 未利用繊維を再利用・再生させたクラボウ「リルコット」を使用
- 生地裏側の肌離れが良くベタつきにくい

- JIS T8118規格適合の制電性商品
- 動きやすさを追求した高いストレッチ性
- 反射パイピングによる高視認性(ブルゾン・シャツ)
- レディースサイズ対応商品



3478-02

長袖シャツ

¥10,800 (税込 ¥11,880)

ポリエステル80%・綿20%

樹脂 ファスナー/ドットボタン/ドットボタン (隠し)

	SS	S	M	L	LL	3L	4L	5L	6L	8L
胸囲	96	102	106	110	114	118	124	132	140	156
肩巾	39	42	44	46	48	50	52	55	58	60
着丈	70	72	74	76	78	80	81	82	83	83
袖丈	54	56	58	60	61	61	62	63	63	63



! 3L以上は価格が変わります。(P3参照)



SUSTAINABLE DEVELOPMENT GOALS



パンツシルエット
レギュラー
スリム

(22)シルバークレーのみ透け防止裏地付

3478-08

カーゴパンツ(ノータック、脇ゴム)
¥9,700 (税込 ¥10,670)

ポリエステル80%・綿20%

金属 前カン/フロントファスナー

樹脂 ファスナー/ドットボタン (隠し)

	S	M	L	LL	3L	4L	5L	6L
ウエスト	70-75	75-80	80-85	85-90	90-100	100-110	110-120	120-130
股下	80	80	80	80	80	78	78	78
わたり巾	32	33	34	35.5	37	39.5	42	44.5

	G5	G6	G7	G8	G9
ウエスト	58-62	62-66	66-71	71-75	75-85
股下	76	76	76	76	76
わたり巾	30	31	32	33.25	34.5
ヒップ	91	95	99	104	110



パンツシルエット
レギュラー
スリム

(22)シルバークレーのみ透け防止裏地付

3478-09

スラックス(ノータック、脇ゴム)
¥9,200 (税込 ¥10,120)

ポリエステル80%・綿20%

金属 前カン/フロントファスナー

	S	M	L	LL	3L	4L	5L	6L
ウエスト	70-75	75-80	80-85	85-90	90-100	100-110	110-120	120-130
股下	80	80	80	80	80	78	78	78
わたり巾	32	33	34	35.5	37	39.5	42	44.5

	G5	G6	G7	G8	G9
ウエスト	58-62	62-66	66-71	71-75	75-85
股下	76	76	76	76	76
わたり巾	30	31	32	33.25	34.5
ヒップ	91	95	99	104	110



秋冬用商品 3472series 3472-00.長袖ブルゾン/3472-08.カーゴパンツ(ノータック)/3472-09.スラックス(ノータック)

Color Variation (1)ネイビー (4)ブラック (8)ブルー (22)シルバークレー (43)レッド * (43)レッドはブルゾンのみごさいます。

WORKINGWEAR
3478 SERIES

- NEW
- NEW COLOR
- NEW SIZE
- 主力商品
- Ladies
- 制電性素材
- ECO商品
- ストレッチ
- 吸汗速乾
- (パンツ)ウエストゴム仕様
- 綿100%
- CVC
- T/C
- ポリエステル100%

ストレッチ
LEVEL 2
伸縮率
15~20%未満

ポリエステル80%
綿20%

P22 ECO商品 LINEUP掲載

制電性エコ素材を使用！レディースサイズにも対応した定番商品



- 1 胸ファスナーポケット
- 2 エコマーク
- 3 面ファスナー(隠し)
- 4 ミニポケット
- 5 ノーフォークメッシュ
- 6 胸ベン差し
- 7 袖ポケット
- 8 二重ポケット
- 9 内ポケット
- 10 裾アジャストボタン
- 11 氏名片布

JIS T8118規格適合商品
※P2参照

レディースサイズ対応

エコマーク付き商品

グリーン購入法判断基準対応

P22 ECO 商品 LINEUP 掲載



エコマーク認定番号
19103014
認定番号03103066の
商品が混在いたします

SUSTAINABLE DEVELOPMENT GOALS



制電性素材 イージーケア レディース対応 野帳ポケット 環境配慮素材 (カーゴ)

信頼の日本製 T/C ソフトライトツイルを使用

ペットボトルなどをリサイクルして作られたテイジン製繊維「ECOPEL®」を使用

エコマーク認定商品

レディースサイズ対応商品

421

半袖ブルゾン

¥9,400 (税込 ¥10,340)

ポリエステル 65%・綿 35%

樹脂 ファスナー/ドットボタン

	S	M	L	LL	3L	4L	5L	6L
胸囲	110	114	118	122	126	134	139	144
肩巾	46	48	50	52	54	56	57	58
着丈	62	64	66	68	70	70	70	70
袖丈	24	24.5	25	25	26	26	27	27



(1)ネイビー (22)シルバーグレー (83)ローズウッド (204)パウダーブルー

423

長袖ブルゾン

¥9,500 (税込 ¥10,450)

ポリエステル 65%・綿 35%

樹脂 ファスナー/ドットボタン

	S	M	L	LL	3L	4L	5L	6L
胸囲	110	114	118	122	126	134	139	144
肩巾	46	48	50	52	54	56	57	58
着丈	62	64	66	68	70	70	70	70
袖丈	54	56	58	60	62	62	62	62



(1)ネイビー (22)シルバーグレー (83)ローズウッド (204)パウダーブルー

425

長袖シャツ

¥8,500 (税込 ¥9,350)

ポリエステル 65%・綿 35%

樹脂 糸付けボタン

	S	M	L	LL	3L	4L	5L	6L
胸囲	104	110	114	118	122	130	135	140
肩巾	44	47	49	51	53	55	56	57
着丈	71	75	75	77	79	79	79	79
袖丈	54	56	58	60	62	62	62	62



(1)ネイビー (22)シルバーグレー (83)ローズウッド (204)パウダーブルー
配色/パープルブルー 配色/パウダーブルー 配色/パープルブルー 配色/シルバーグレー

3L以上、91cm以上は価格が変わります。(P3参照)

秋冬用商品 4221series 4221.長袖ブルゾン/4225.長袖シャツ/4228.カーゴパンツ(ツータック)/4229.スラックス(ツータック)/4222.レディース長袖モック/4224.レディース長袖ブルゾン/4220.レディーススラックス(ツータック、縫ゴム)

Color Variation (1)ネイビー (22)シルバーグレー (83)ローズウッド (107)モスグリーン (204)パウダーブルー



(107)モスグリーン



(107)モスグリーン



(107)モスグリーン
配色/パウダーブルー

- NEW
- NEW COLOR
- NEW SIZE
- 主力商品
- Ladies
- 制電性素材
- ECO商品
- ストレッチ
- 吸汗速乾
- (パンツ)ウエストゴム仕様
- 綿100%
- CVC
- T/C
- ポリエステル100%

ポリエステル 65%
綿 35%



エコマーク認定番号 19103014
認定番号03103066の 商品が混在いたします



信頼の日本製 T/C ソフトライトツイルを使用 | ペットボトルなどをリサイクルして作られたテイジン製繊維「ECOPEL®」を使用 | エコマーク認定商品 | レディースサイズ対応商品



428 カーゴパンツ(ツータック、脇ゴム)
¥8,500 (税込価格 ¥9,350)

ポリエステル 65%・綿 35%
金属 フロントファスナー | 樹脂 カーゴファスナー/ドットボタン

	S	M	L	LL	3L	4L	6L
ウエスト	70-73	76-79	82-85	88-91	95-100	105-110	125-130
股下	80	80	80	80	78	76	76
わたり巾	33.25	34.75	36.25	37.75	39.75	42.25	47.25



429 スラックス(ツータック)
¥8,100 (税込価格 ¥8,910)

ポリエステル 65%・綿 35%
金属 フロントファスナー | 樹脂 ドットボタン

	70	73	76	79	82	85	88
ウエスト	70	73	76	79	82	85	88
股下	80	80	80	80	80	80	80
わたり巾	33.25	34	34.75	35.5	36.25	37	37.75

	91	95	100	105	110	120	130
ウエスト	91	95	100	105	110	120	130
股下	78	78	78	76	76	76	76
わたり巾	38.5	39.5	40.75	42	43.25	45.75	48.25



422 レディース
レディース半袖スモック
¥8,100 (税込価格 ¥8,910)

ポリエステル 65%・綿 35%
樹脂 糸付けボタン

	S	M	L	LL	3L	4L	6L
胸囲	100	104	108	112	118	124	136
肩巾	39	40	41	43	45	47	52
着丈	62	64	66	68	68	68	68
袖丈	21	22	23	24	24	24	25



424 レディース
レディース長袖スモック
¥8,500 (税込価格 ¥9,350)

ポリエステル 65%・綿 35%
樹脂 糸付けボタン

	S	M	L	LL	3L	4L	6L
胸囲	100	104	108	112	118	124	136
肩巾	39	40	41	43	45	47	52
着丈	62	64	66	68	68	68	68
袖丈	51	53	55	57	57	57	57



420 レディース
レディーススラックス(ツータック、脇ゴム)
¥7,600 (税込価格 ¥8,360)

ポリエステル 65%・綿 35%
樹脂 ファスナー/ドットボタン

	S	M	L	LL
ウエスト	60-65	65-70	70-75	75-80
股下	72	72	72	72
わたり巾	32.6	34	35.3	36.7
ヒップ	100	105	110	115

	3L	4L	6L
ウエスト	80-90	90-100	108-122
股下	72	70	70
わたり巾	38.6	41.7	46.7
ヒップ	122	132	149



秋冬用商品 4221series | 4221.長袖ブルゾン/4225.長袖シャツ/4228.カーゴパンツ(ツータック)/4229.スラックス(ツータック)/4222.レディース半袖スモック/4224.レディース長袖スモック/4220.レディーススラックス(ツータック、脇ゴム)
Color Variation | (1)ネイビー (22)シルバークレー (83)ローズウッド (107)モスグリーン (204)パウダーブルー

- NEW
- NEW COLOR
- NEW SIZE
- 主力商品
- Ladies
- 制電性素材
- ECO商品
- ストレッチ
- 吸汗速乾
- (パンツ)ウエストゴム仕様
- 綿100%
- CVC
- T/C
- ポリエステル100%

ポリエステル 65% 綿 35%

制電性エコ素材を使用！
普遍的なシルエットのロングセラー商品
ナチュラルカラーで女性にも人気



要らなくなったもの、捨てられたものからリサイクルされるECOPET®は、廃棄物の削減に貢献します。また、本来ポリエステルは化石燃料である石油を原料としていますが、ECOPET®の原料は、石油ではなく、要らなくなったペットボトルや衣料品や工程屑などです。大気中に放出されるCO₂の排出削減にも貢献します。



エコマーク認定番号
19103014
認定番号03103066の
商品が混在いたします



SUSTAINABLE DEVELOPMENT GOALS



制電性素材 イージーケア レディース対応 野帳ポケット 環境配慮素材

信頼の日本製 T/C ソフトライトツイルを使用

エコマーク認定商品

ペットボトルなどをリサイクルして作られたテイジン製繊維「ECOPET®」を使用 レディースサイズ対応商品

411

半袖ブルゾン

¥8,800 (税込 ¥9,680)

ポリエステル 65%・綿 35%

金属 ドットボタン 樹脂 ファスナー

	S	M	L	LL	3L	4L	6L
胸囲	110	114	118	122	126	134	144
肩巾	46	48	50	52	54	56	58
着丈	62	64	66	68	70	70	70
袖丈	24	24.5	25	25	26	26	27



(1)ネイビー (83)ローズウッド (107)モスグリーン (204)パウダーブルー
配色 / パープルブルー 配色 / パープルブルー 配色 / パウダーブルー 配色 / シルバーグレー

413

長袖ブルゾン

¥9,200 (税込 ¥10,120)

ポリエステル 65%・綿 35%

金属 ドットボタン 樹脂 ファスナー

	S	M	L	LL	3L	4L	6L
胸囲	110	114	118	122	126	134	144
肩巾	46	48	50	52	54	56	58
着丈	62	64	66	68	70	70	70
袖丈	54	56	58	60	62	62	62



(1)ネイビー (83)ローズウッド (107)モスグリーン (204)パウダーブルー
配色 / パープルブルー 配色 / パープルブルー 配色 / パウダーブルー 配色 / シルバーグレー

415

長袖シャツ

¥8,400 (税込 ¥9,240)

ポリエステル 65%・綿 35%

樹脂 糸付けボタン

	S	M	L	LL	3L	4L	6L
胸囲	104	110	114	118	122	130	140
肩巾	44	47	49	51	53	55	57
着丈	71	75	75	77	79	79	79
袖丈	54	56	58	60	62	62	62



(1)ネイビー (83)ローズウッド (107)モスグリーン (204)パウダーブルー
配色 / パープルブルー 配色 / パープルブルー 配色 / パウダーブルー 配色 / シルバーグレー

3L以上、91cm以上は価格が変わります。(P3参照)

秋冬用商品 411series 4113.長袖ブルゾン/4115.長袖シャツ/4118.カーゴパンツ(ツータック)/4119.スラックス(ツータック)

Color Variation (1)ネイビー (22)シルバーグレー (83)ローズウッド (107)モスグリーン (204)パウダーブルー

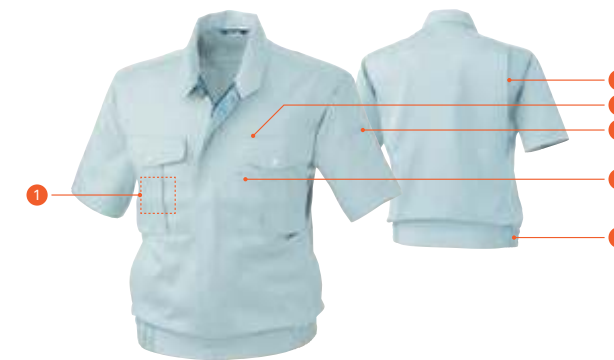

(22)シルバーグレー
配色 / パウダーブルー

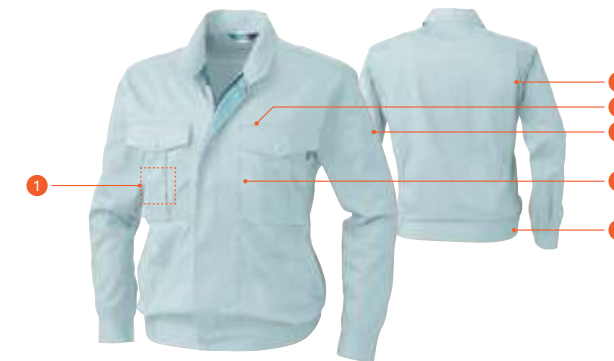

(22)シルバーグレー
配色 / パウダーブルー

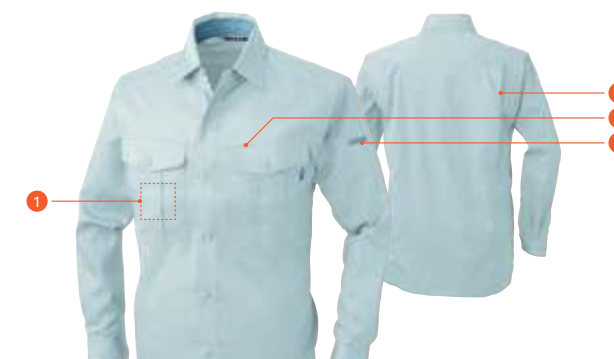

(22)シルバーグレー
配色 / パウダーブルー

- NEW
- NEW COLOR
- NEW SIZE
- 主力商品
- Ladies
- 制電性素材
- ECO商品
- ストレッチ
- 吸汗速乾
- (パンツ)ウエストゴム仕様
- 綿100%
- CVC
- T/C
- ポリエステル100%

信頼の日本製 T/C ソフトライトツイルを使用

ペットボトルなどをリサイクルして作られたテイジン製繊維「ECOPEET®」を使用

グリーン購入法
判断基準対応

エコマーク取り付け可能
※商品にエコマークはついておりません。

エコマーク認定商品

レディースサイズ対応商品

417 半袖シャツ

¥7,900 (税込価格 ¥8,690)

ポリエステル 65%・綿 35%

樹脂 糸付けボタン

	S	M	L	LL	3L	4L	6L
胸囲	104	110	114	118	122	130	140
肩巾	44	47	49	51	53	55	57
着丈	71	75	75	77	79	79	79
袖丈	23	24.5	25	25	26	26	27



418 カゴパンツ (ツータック、脇ゴム)

¥8,400 (税込価格 ¥9,240)

ポリエステル 65%・綿 35%

金属 ファスナー/ドットボタン

樹脂 カーゴファスナー

	S	M	L	LL
ウエスト	70-73	76-79	82-85	88-91
股下	80	80	80	80
わたり巾	33.25	34.75	36.25	37.75
	3L	4L	6L	
ウエスト	95-100	105-110	125-130	
股下	78	76	76	
わたり巾	39.75	42.25	47.25	



419 スラックス (ツータック)

¥8,000 (税込価格 ¥8,800)

ポリエステル 65%・綿 35%

金属 ファスナー/ドットボタン

	70	73	76	79	82	85	88
ウエスト	70	73	76	79	82	85	88
股下	80	80	80	80	80	80	80
わたり巾	33.25	34	34.75	35.5	36.25	37	37.75
	91	95	100	105	110	120	130
ウエスト	91	95	100	105	110	120	130
股下	78	78	78	76	76	76	76
わたり巾	38.5	39.5	40.75	42	43.25	45.75	48.25

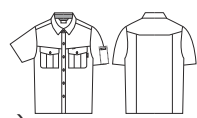

(22)シルバークレー
配色/パウダーブルー



エコマーク認定番号
19103014
認定番号03103066の
商品が混在いたします

SUSTAINABLE DEVELOPMENT GOALS



412 レディース 半袖ブルゾン

¥8,700 (税込価格 ¥9,570)

ポリエステル 65%・綿 35%

金属 ドットボタン 樹脂 ファスナー

	S	M	L	LL	3L	4L	6L
胸囲	104	108	112	116	124	132	144
肩巾	42	44	46	48	50	52	54
着丈	56	58	60	62	64	64	64
袖丈	21	22	23	24	25	25	25



(1)ネイビー
配色/パープルブルー



414 レディース 長袖ブルゾン

¥9,200 (税込価格 ¥10,120)

ポリエステル 65%・綿 35%

金属 ドットボタン 樹脂 ファスナー

	S	M	L	LL	3L	4L	6L
胸囲	104	108	112	116	124	132	144
肩巾	42	44	46	48	50	52	54
着丈	56	58	60	62	64	64	64
袖丈	54	55	56	57	57	57	57



(1)ネイビー
配色/パープルブルー



410 レディース スラックス (ツータック、脇ゴム)

¥7,500 (税込価格 ¥8,250)

ポリエステル 65%・綿 35%

金属 ドットボタン 樹脂 ファスナー

	S	M	L	LL	3L	4L	6L
ウエスト	60-65	65-70	70-75	75-80	80-90	90-100	108-122
股下	72	72	72	72	72	70	70
わたり巾	32.6	34	35.3	36.7	38.6	41.7	46.7
ヒップ	100	105	110	115	122	132	149

■ヒップの計測位置を統一したため、表示寸法が変更になっております。ご注意ください。



- NEW
- NEW COLOR
- NEW SIZE
- 主力商品
- Ladies
- 制電性素材
- ECO商品
- ストレッチ
- 吸汗速乾
- (パンツ)ウエストゴム仕様
- 綿100%
- CVC
- T/C
- ポリエステル100%

T/C ソフトライトツイル使用の人気商品！
豊富なカラーとアイテム数で幅広いシーンに対応。女性用アイテムも豊富で幅広く使える



レディースサイズ対応



- 定番の T/C ソフトライトツイルを使用
- 不快なニオイを軽減するデオドラントテープ付き
- 制電性素材で静電気の発生を抑える
- レディースサイズ対応商品

611 半袖ブルゾン

¥8,300 (税込価格 ¥9,130)

ポリエステル 65%・綿 35%
金属 ドットボタン 樹脂 ファスナー

	SS	S	M	L	LL	3L	4L	6L
胸囲	106	110	114	118	122	126	134	144
肩巾	44	46	48	50	52	54	56	58
着丈	58	62	64	66	68	70	70	70
袖丈	22	23	24	25	25	26	26	27



(22)シルバークレー

613 長袖ブルゾン

¥8,500 (税込価格 ¥9,350)

ポリエステル 65%・綿 35%
金属 ドットボタン 樹脂 ファスナー

	SS	S	M	L	LL	3L	4L	6L	8L
胸囲	106	110	114	118	122	126	134	144	164
肩巾	44	46	48	50	52	54	56	58	62
着丈	60	62	64	66	68	70	70	70	72
袖丈	52	54	56	58	60	62	62	62	64



(22)シルバークレー

615 長袖シャツ

¥7,600 (税込価格 ¥8,360)

ポリエステル 65%・綿 35%
金属 ドットボタン

	S	M	L	LL	3L	4L	6L	8L
胸囲	104	110	114	118	122	130	140	162
肩巾	44	47	49	51	53	55	57	62
着丈	71	73	75	77	79	79	79	80
袖丈	54	56	58	60	62	62	62	63



(22)シルバークレー

! 3L以上、91cm以上は価格が変わります。(P3参照)

秋冬用商品 611series 6113.長袖ブルゾン/6115.長袖シャツ/6118.カーゴパンツ(ツータック)/6119.スラックス(ツータック)/6112.レディースモック/6110.レディーススラックス(ツータック、脇ゴム)
Color Variation (1)ネイビー (3)ベージュ (8)ブルー (22)シルバークレー (92)マスタード (107)モスグリーン (202)パープルブルー

- NEW
- NEW COLOR
- NEW SIZE
- 主力商品
- Ladies
- 制電性素材
- ECO商品
- ストレッチ
- 吸汗速乾
- (パンツ)ウエストゴム仕様
- 綿100%
- CVC
- T/C
- ポリエステル100%

定番のT/Cソフトライツイルを使用
不快なニオイを軽減するデオドラントテープ付き
制電性素材で静電気の発生を抑える
レディースサイズ対応商品

617 半袖シャツ

¥7,500 (税込価格 ¥8,250)

ポリエステル65%・綿35%

金属 ドットボタン

	S	M	L	LL	3L	4L	6L
胸囲	104	110	114	118	122	130	140
肩巾	44	47	49	51	53	55	57
着丈	71	73	75	77	79	79	79
袖丈	23	24	25	25	26	26	27



(22)シルバークレー



1 背裏メッシュ&衿裏メッシュ



2 デオドラントテープ



3 ミニポケット



4 ノーフォーク



5 袖ベン差し



6 コインポケット



7 カーゴベン差し



8 カーゴポケット



9 ミニポケット



10 カーゴファスナーポケット

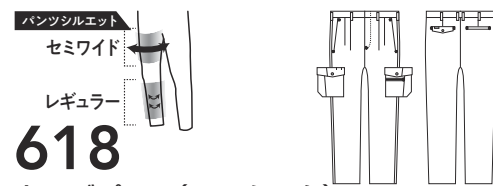

618 カージョパンツ(ツータック)

¥7,600 (税込価格 ¥8,360)

ポリエステル65%・綿35%

金属 フロントファスナー/ドットボタン

樹脂 カーゴファスナー

	70	73	76	79	82	85	88
ウエスト	70	73	76	79	82	85	88
股下	80	80	80	80	80	80	80
わたり巾	33.25	34	34.75	35.5	36.25	37	37.75

	91	95	100	105	110	120	130
ウエスト	91	95	100	105	110	120	130
股下	80	80	80	78	78	78	78
わたり巾	38.5	39.5	40.75	42	43.25	45.75	48.25



(22)シルバークレー

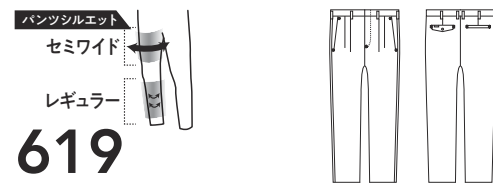

619 スラックス(ツータック)

¥7,500 (税込価格 ¥8,250)

ポリエステル65%・綿35%

金属 ファスナー/ドットボタン

	70	73	76	79	82	85	88
ウエスト	70	73	76	79	82	85	88
股下	80	80	80	80	80	80	80
わたり巾	33.25	34	34.75	35.5	36.25	37	37.75

	91	95	100	105	110	120	130
ウエスト	91	95	100	105	110	120	130
股下	80	80	80	78	78	78	78
わたり巾	38.5	39.5	40.75	42	43.25	45.75	48.25



(22)シルバークレー



612 レディース 長袖スモック

¥8,200 (税込価格 ¥9,020)

ポリエステル65%・綿35%

樹脂 ファスナー/糸付けボタン

	S	M	L	LL	3L	4L
胸囲	100	104	108	112	118	124
肩巾	39	40	41	43	45	47
着丈	62	64	66	68	68	68
袖丈	51	53	55	57	57	57



(22)シルバークレー



1 背裏メッシュ



2 ヒヨクボタン仕立て



3 デオドラントテープ



4 胸ファスナーポケット



5 袖ベン差し



6 サイドベンツ



7 脇ゴム仕様

614 レディース 半袖スモック

¥8,000 (税込価格 ¥8,800)

ポリエステル65%・綿35%

樹脂 ファスナー/糸付けボタン

	S	M	L	LL	3L	4L
胸囲	100	104	108	112	118	124
肩巾	39	40	41	43	45	47
着丈	62	64	66	68	68	68
袖丈	21	22	23	24	24	24



(22)シルバークレー

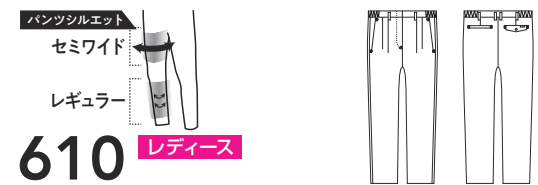

610 レディース スラックス(ツータック、脇ゴム)

¥7,500 (税込価格 ¥8,250)

ポリエステル65%・綿35%

金属 ファスナー/ドットボタン

	S	M	L	LL	3L	4L
ウエスト	60-65	65-70	70-75	75-80	80-90	90-100
股下	74	74	74	74	74	74
わたり巾	31.5	32.75	34	35.25	37	39.5
ヒップ	99	103	108	114	121	131

■ヒップの計測位置を統一したため、表示寸法が変更になっております。ご注意ください。



(22)シルバークレー

3L以上、91cm以上は価格が変わります。(P3参照)

秋冬用商品 6113series 6113.長袖ブルゾン/6115.長袖シャツ/6118.カーゴパンツ(ツータック)/6119.スラックス(ツータック)/6112.レディーススモック/6110.レディーススラックス(ツータック、脇ゴム)
Color Variation (1)ネイビー (3)ベージュ (8)ブルー (22)シルバークレー (92)マスタード (107)モスグリーン (202)パープルブルー

- NEW
- NEW COLOR
- NEW SIZE
- 主力商品
- Ladies
- 制電性素材
- ECO商品
- ストレッチ
- 吸汗速乾
- (パンツ)ウエストゴム仕様
- 綿100%
- CVC
- T/C
- ポリエステル100%

火、熱に強い綿 100% 素材！製品洗い加工によるソフトな着心地の人気商品



573 長袖ブルゾン

¥10,500 (税込 ¥11,550)

綿 100%
金属 ファスナー/ドットボタン

	M	L	LL	3L	4L	6L
胸囲	112	116	120	126	134	144
肩巾	48	50	52	54	56	58
着丈	63	65	67	69	71	73
袖丈	59	59	60.5	62	63	63



575 長袖シャツ

¥9,500 (税込 ¥10,450)

綿 100%
金属 ドットボタン/ドットボタン (隠し)

	M	L	LL	3L	4L	6L
胸囲	110	114	118	124	132	142
肩巾	47	49	51	53	55	57
着丈	74	76	78	80	80	80
袖丈	59	59	60.5	62	63	63

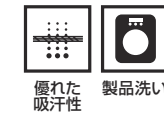

肌触りが良く吸湿性のある綿 100% 素材 ▶ 製品洗いによるソフトな風合いと防縮性 ▶ 火を扱う現場にも対応した仕様

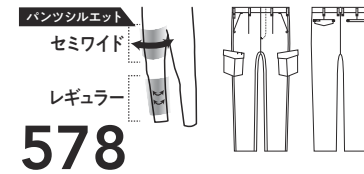

578 カーゴパンツ(ワンタック)

¥9,200 (税込 ¥10,120)

綿 100%
金属 ファスナー/ドットボタン (隠し)

	70	73	76	79	82	85	88
ウエスト	70	73	76	79	82	85	88
股下	80	80	80	80	80	80	80
わたり巾	32.5	33.25	34	34.75	35.5	36.25	37
	91	95	100	105	110	120	130
ウエスト	91	95	100	105	110	120	130
股下	80	80	80	80	80	80	80
わたり巾	37.75	38.75	40	41.25	42.5	45	47.5

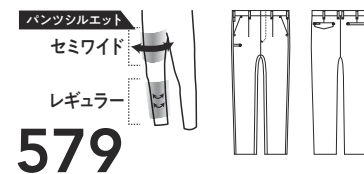

579 スラックス(ワンタック)

¥9,200 (税込 ¥10,120)

綿 100%
金属 ファスナー/ドットボタン (隠し)

	70	73	76	79	82	85	88
ウエスト	70	73	76	79	82	85	88
股下	80	80	80	80	80	80	80
わたり巾	32.5	33.25	34	34.75	35.5	36.25	37
	91	95	100	105	110	120	130
ウエスト	91	95	100	105	110	120	130
股下	80	80	80	80	80	80	80
わたり巾	37.75	38.75	40	41.25	42.5	45	47.5

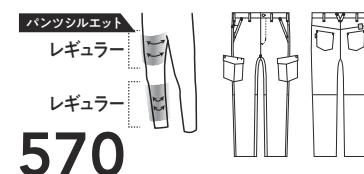

570 カーゴパンツ(ノータック)

¥8,900 (税込 ¥9,790)

綿 100%
金属 ファスナー/タックボタン/ドットボタン (隠し)

	S	M	L	LL	3L	4L	6L
ウエスト	73	78	83	88	93	100	110
股下	82	82	82	82	82	82	82
わたり巾	33	34	35	36.5	38	40	42.5



秋冬用商品 5773series 5773.長袖ブルゾン/5775.長袖シャツ/5778.カーゴパンツ(ワンタック)/5779.スラックス(ワンタック)/5770.カーゴパンツ(ノータック)
Color Variation (1)ネイビー (22)シルバーグレー (23)チャコールグレー (81)ブラウン

- NEW
- NEW COLOR
- NEW SIZE
- 主力商品
- Ladies
- 制電性素材
- ECO商品
- ストレッチ
- 吸汗速乾
- (パンツ)ウエストゴム仕様
- 綿100%
- CVC
- T/C
- ポリエステル100%

● 3L以上、91cm以上は価格が変わります。(P3参照)、綿製品取扱上のご注意 (P2参照)
■ 製品洗い加工を施しているため、製品によって、色・サイズのバラつきがございます。

0328 SERIES

軽量で丈夫なナイロンミニリップストップ+ストレッチで、ストレスフリーなセットアップウェア
夏に便利な吸汗速乾加工と防水ポケット付き多ポケットパンツ



ストレッチ
縦横に伸びる、動きやすさを追求した高いストレッチ性!

1 冷感素材(衿裏、袖口、裾)
肌に触れた時のひんやり感で夏場でも快適に過ごせる!

左胸/反射ネーム 右胸下/反射ロゴプリント
肩後ろ/反射プリント 右腰/反射ネーム 膝裏/反射プリント **3 ロゴラインテープ**
長財布が入る
4 胸ファスナーポケット

2 反射ネーム、反射ロゴプリント、反射プリント
暗い作業現場でも、反射素材で高い視認性を確保!

野帳が入る
5 胸ポケット **6 ドットボタン(隠し)** **7 デオドラントテープ** **8 袖ベン差し**
9 タックボタン **10 カーゴベン差し** **11 デオドラントテープ** **12 防水ファスナーポケット**
野帳が入る
13 ロゴプリント **14 大容量ポケット** **15 面ファスナー(隠し)** **16 サイドベン差し**

0328-00

長袖ブルゾン

¥9,900 (税込 ¥10,890)

0328-10

長袖ブルゾン (柄)

¥11,600 (税込 ¥12,760)

本体：ナイロン87%・ポリウレタン13%
別布：ナイロン84%・ポリウレタン16%

樹脂 ドットボタン(隠し)/ファスナー

	S	M	L	LL	3L	4L
胸囲	96	101	106	111	116	123
肩巾	42	44	46	48	50	52
着丈	60	62	64	66	68	70
袖丈	58	60	62	64	66	68

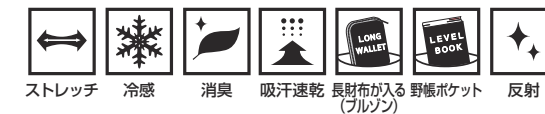

- 吸汗速乾加工で爽やかな着心地
- 軽く丈夫なナイロンミニリップストップ
- 不快なニオイを軽減するデオドラントテープ付き
- 縦横に伸びる、動きやすさを追求した高いストレッチ性
- ナイロン高湿率による接触冷感性
- 反射プリント・反射ネームによる高視認性
- 便利な防水ポケット付き(ジョガーパンツ、ハーフパンツ)

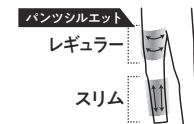

0328-08

ジョガーパンツ (ノータック)

¥8,000 (税込 ¥8,800)

本体：ナイロン87%・ポリウレタン13%
別布：ナイロン84%・ポリウレタン16%

樹脂 ドットボタン/ポケットファスナー
金属 フロントファスナー/タックボタン

	S	M	L	LL	3L	4L
ウエスト	73	78	83	88	93	100
股下	70	72	74	74	76	76
わたり巾	32	33.5	35	36.5	38	40.5

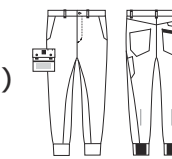

0328-07

ハーフパンツ (ノータック)

¥6,700 (税込 ¥7,370)

0328-17

ハーフパンツ (柄、ノータック)

¥7,400 (税込 ¥8,140)

ナイロン87%・ポリウレタン13%

樹脂 ドットボタン/ポケットファスナー
金属 フロントファスナー/タックボタン

	S	M	L	LL	3L	4L
ウエスト	73	78	83	88	93	100
股下	20	21	22	22	23	23
わたり巾	34	35.5	37	38.5	40	42.5



WORKING WEAR
0328 SERIES
NEW
NEW COLOR
NEW SIZE
主力商品
Ladies
制電性素材
ECO商品
ストレッチ
吸汗速乾
(パンツ)ウエストゴム仕様
綿100%
CVC
T/C
ポリエステル100%
ストレッチ LEVEL 4
伸縮率 30~50%未満
ナイロン87%
ポリウレタン13%

! 3L以上は価格が変わります。(P3参照)

秋冬用商品の展開はございません

7308 SERIES

部分メッシュ生地の高通気性と部分冷感生地によるヒンヤリ感で春夏シーズンに最適な一着。

マットで高級感のある見た目に加え、ストレッチ、軽量感を兼ね備えたセットアップウェア

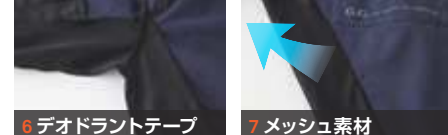

- ▶ 軽量ポリエステル素材を使用したストレスフリーな着心地
- ▶ 縦横に伸びる、動きやすさを追求した高いストレッチ性
- ▶ 吸汗速乾加工で爽やかな着心地
- ▶ 不快なニオイを軽減するデオドラントテープ付き

- ▶ 部分メッシュ使いによる高通気性(プルゾン)
- ▶ 裾切替で足元スッキリ(ジョガーパンツ)
- ▶ 反射ロゴプリント、反射プリントによる高視認性

7308-00

長袖プルゾン

¥10,600 (税込価格 ¥11,660)

本体: ポリエステル 100%
別布: ナイロン 84%・ポリウレタン 16%

樹脂 ファスナー

	S	M	L	LL	3L	4L
胸囲	96	101	106	111	116	123
着丈	63	65	67	69	71	73
袖丈	58	60	62	64	66	68

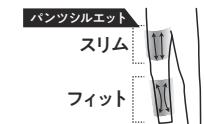

7308-08

ジョガーパンツ (ノータック)

¥8,600 (税込価格 ¥9,460)

本体: ポリエステル 100%
別布: ナイロン 84%・ポリウレタン 16%

金属 フロントファスナー 樹脂 ポケットファスナー

	S	M	L	LL	3L	4L
ウエスト	73-83	78-88	83-93	88-98	93-103	100-110
股下	71	73	75	75	77	77
わたり巾	29	30.5	32	33.5	35	37.5

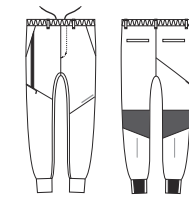

7308-07

ハーフパンツ (ノータック)

¥7,600 (税込価格 ¥8,360)

ポリエステル 100%

金属 フロントファスナー 樹脂 ポケットファスナー

	S	M	L	LL	3L	4L
ウエスト	73-83	78-88	83-93	88-98	93-103	100-110
股下	25	26	27	27	28	28
わたり巾	31.5	33	34.5	36	37.5	40

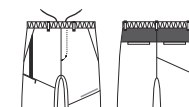

- NEW
- NEW COLOR
- NEW SIZE
- 主力商品
- Ladies
- 制電性素材
- ECO商品
- ストレッチ
- 吸汗速乾
- (パンツ)ウエストゴム仕様
- 綿100%
- CVC
- T/C
- ポリエステル100%

ストレッチ LEVEL 3
伸縮率 20~30%未満

! 3L以上は価格が変わります。(P3参照)

秋冬用商品の展開はございません

8042 SERIES

縦横に伸びるストレッチ性と軽量感でワンランク上の着心地を実現した
ハイエンドなスポーティワークウェア



**高耐久の2way
ストレッチ素材!**

LUXTRIMA® はしなやかなクrimp作成による特殊構造加工糸です。柔らかでスパランライクな風合いと適度なストレッチパワーを発揮します。

LUXTRIMA®
ラクストリーマ

IMA ICHIMURA®

ストレッチ
縦横に伸びる、動きやすさを追求した高いストレッチ性

1 ロゴ入りラインテープ 2 引手ロゴプリント 3 ロゴプリント

野帳が入る

4 胸ファスナーポケット 5 胸ペン差し 6 袖ペン差しポケット

野帳が入る

7 ドットボタン(隠し) 8 タックボタン 9 ファスナーポケット

10 ペン差し 11 後ろ太ベルトループ 12 スラッシュポケット

野帳が入る

13 ファスナーポケット 14 後ろウエストゴム仕様 15 裾後ろリブ仕様

- 信頼の日本製 アムンゼン(梨地)^{※1}を使用
- 高級感のある独特なシボとマットな質感
- 制電性素材で静電気の発生を抑える
- 縦横に伸びる、動きやすさを追求した高いストレッチ性
- 裾後ろ部分リブ仕様で足元スッカリ(ジョガーパンツ)
- IMA ICHIMURA®の「LUXTRIMA®」による軽くて丈夫なストレッチ生地



※1「アムンゼン(梨地)とは、果物の梨の表面のような、ザラザラとした小さな凹凸のある見た目と肌触りが特徴です。シワが目立ちにくく、適度な張りがあるマットな生地表面で高級感を感じられる素材です。

8042-00

長袖ブルゾン

¥11,600 (税込価格 ¥12,760)

ポリエステル 100%

金属 ドットボタン(隠し) 樹脂 ファスナー

	S	M	L	LL	3L	4L	6L
胸囲	104	108	112	116	122	130	140
肩巾	43	45	47	49	51	53	56
着丈	61	62	63	65	67	69	72
袖丈	57	59	61	63	65	65	65

(4)ブラック 配色/無し

(7)グレー 配色/ブラック

(23)チャコールグレー 配色/ブラック

パンツシルエット
スリム
フィット

8042-08

カーゴパンツ(ノータック)

¥9,900 (税込価格 ¥10,890)

ポリエステル 100%

金属 フロントファスナー/タックボタン

樹脂 ポケットファスナー

	ウエスト	70	73	76	79	82	85	88
股下	82	82	82	82	82	82	82	82
わたり巾	30.5	31	31.5	32	32.5	33.25	34	

	ウエスト	91	95	100	105	110	120	130
股下	82	82	82	80	80	80	80	80
わたり巾	35	36	37.5	39	40.5	43	45.5	

(4)ブラック 配色/無し

(7)グレー 配色/ブラック

(23)チャコールグレー 配色/ブラック

パンツシルエット
レギュラー
スリム

8042-07

ジョガーパンツ(ノータック)

¥9,900 (税込価格 ¥10,890)

ポリエステル 100%

金属 フロントファスナー/タックボタン

樹脂 ポケットファスナー

	S	M	L	LL	3L	4L
ウエスト	73-78	78-83	83-88	88-93	93-100	100-105
股下	71	72	73	75	76	76
わたり巾	31	32	33	34.5	36.5	38.5

(4)ブラック 配色/無し

(23)チャコールグレー 配色/ブラック

(1)ネイビー 配色/ブラック

(1)ネイビー 配色/ブラック

(1)ネイビー 配色/ブラック

(23)チャコールグレー 配色/ブラック

- NEW
- NEW COLOR
- NEW SIZE
- 主力商品
- Ladies
- 制電性素材
- ECO商品
- ストレッチ
- 吸汗速乾
- (パンツ)ウエストゴム仕様
- 綿100%
- CVC
- T/C
- ポリエステル100%
- ストレッチ LEVEL 3
- 伸縮率 20~30%未満

ポリエステル 100%

! 3L以上、91cm以上は価格が変わります。(P3参照)

オールシーズン着用可能です

0388 SERIES

軽やかに着こなせるストレッチ性と夏でも快適な着心地を実現する接触冷感！
着用シーンを選ばないデザイン性を兼ね備えたスポーツテイストの軽量ワークウェア



1 反射シリコンネーム、反射材、反射プリント
暗い作業現場でも、反射素材で高い視認性を確保！



- ナイロン高湿率による接触冷感性
- 動きやすさを追求した高いストレッチ性
- 不快なニオイを軽減するデオドラントテープ付き

- 部分パンチング(穴あけ)加工素材による高通気性
- 裾リブで足元スッキリ(ジョガーパンツ)
- 反射プリント・反射テープによる高視認性

0388-00

長袖ブルゾン

¥9,900 (税込 ¥10,890)

ナイロン 95%・ポリウレタン 5%

樹脂 ファスナー

	S	M	L	LL	3L	4L
胸囲	96	101	106	111	116	123
着丈	63	65	67	69	71	73
袖丈	78	80.5	83	85.5	88	90.5



(4)ブラック
配色/無し



(82)アーミー
配色/ブラック

パンツシルエット
スリム
フィット

0388-08

ジョガーパンツ (ノータック)

¥8,000 (税込 ¥8,800)

ナイロン 95%・ポリウレタン 5%

金属 フロントファスナー 樹脂 ポケットファスナー

	S	M	L	LL	3L	4L
ウエスト	73-83	78-88	83-93	88-98	93-103	100-110
股下	71	73	75	75	77	77
わたり巾	29	30.5	32	33.5	35	37.5

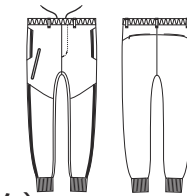

(4)ブラック
配色/無し



(82)アーミー
配色/ブラック

0388-07

ハーフパンツ (ノータック)

¥6,600 (税込 ¥7,260)

ナイロン 95%・ポリウレタン 5%

金属 フロントファスナー 樹脂 カーゴファスナー

	S	M	L	LL	3L	4L
ウエスト	73-83	78-88	83-93	88-98	93-103	100-110
股下	25	26	27	27	28	28
わたり巾	31.5	33	34.5	36	37.5	40

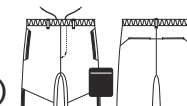

(4)ブラック
配色/無し



(82)アーミー
配色/ブラック

■0388-07/ハーフパンツのカーゴファスナーポケットはパンチング加工を施した素材のため、重い物や鋭利な物を入れると破損する恐れがありますので、ご注意ください。

❗ 3L以上は価格が変わります。(P3参照)、ポリウレタン入り製品取扱上のご注意 (P2参照)

秋冬用商品の展開はございません

- NEW
- NEW COLOR
- NEW SIZE
- 主力商品
- Ladies
- 制電性素材
- ECO商品
- ストレッチ
- 吸汗速乾
- (パンツ)ウエストゴム仕様
- 綿100%
- CVC
- T/C
- ポリエステル100%

ストレッチ
LEVEL 2
伸縮率
15~20%未満

ナイロン 95%
ポリウレタン 5%

8018 SERIES

高通気素材ライトフィックスで涼しいストレッチ軽量ブルゾン。
スポーツシーンでも着用できる動きやすさを追求した軽量カーゴパンツ



従来品と比較し、高い通気性を実現

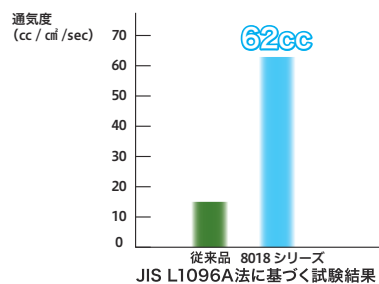

Lightfix® ポリエステルで本物のストレッチを実現!

軽い! 伸びる! 動きやすい! 身体の動きについてくる快適ストレッチファブリック!
ライトフィックス®は特殊仮撚り技術を使用したポリエステル加工糸と、高度な生地設計との組み合わせによって適度なストレッチ性とストレッチバック性を発現することができる高機能素材です。

ライトフィックス®は加工時に熱を与えることで大きく捲縮が発現し
バネの様なストレッチ性を発揮します。



- 信頼の日本製 軽量ストレッチクロスを使用
- 生地裏側の肌離れがよくベタつきにくい
- 東レ ライトフィックス®による軽くて伸びる快適な着心地
- 制電性素材で静電気の発生を抑える

- 動きやすさを追求した高いストレッチ性
- 不快なニオイを軽減するデオドラントテープ付き
- 高通気素材により風が通り涼しい
- 反射プリント・反射バイピング使いによる高視認性

G.G. ロゴ有り
8018-00
長袖ブルゾン
¥10,700 (税込 ¥11,770)

ポリエステル 100%

樹脂 ファスナー
金属 ドットボタン/ドットボタン(隠し)

	S	M	L	LL	3L	4L	6L
胸囲	102	106	110	114	120	128	138
肩巾	42	44	46	48	50	52	55
着丈	61	62	63	65	67	69	72
袖丈	57.5	59.5	61.5	63.5	65.5	67.5	70.5



※8018-00に(1)ネイビー、(22)シルバーグレーはございません。



G.G. ロゴ無し(衿裏以外)
8018-10
長袖ブルゾン
¥10,700 (税込 ¥11,770)

ポリエステル 100%

樹脂 ファスナー
金属 ドットボタン/ドットボタン(隠し)

	S	M	L	LL	3L	4L	6L
胸囲	102	106	110	114	120	128	138
肩巾	42	44	46	48	50	52	55
着丈	61	62	63	65	67	69	72
袖丈	57.5	59.5	61.5	63.5	65.5	67.5	70.5



※8018-10に(4)ブラック、(7)グレー、(108)ライトグリーンはございません。



G.G. ロゴ有り
8018-08
カーゴパンツ (ノータック) フィット
¥9,100 (税込 ¥10,010)

ポリエステル 100%

樹脂 カーゴファスナー
金属 タックボタン/フロントファスナー

	ウエスト	70	73	76	79	82	85	88
股下	82	82	82	82	82	82	82	82
わたり巾	29.5	30	30.5	31	31.5	32.5	33.5	

	ウエスト	91	95	100	105	110	120	130
股下	82	82	82	80	80	80	80	80
わたり巾	34.5	36	37.5	39	40.5	43	45.5	

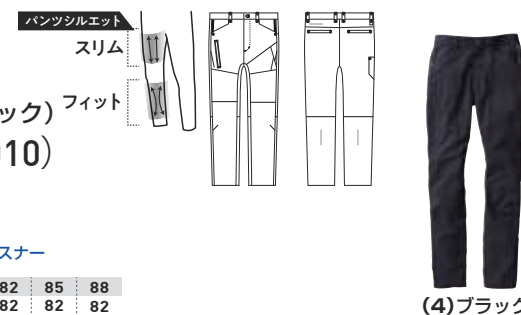

※8018-08に(1)ネイビー、(22)シルバーグレー、(108)ライトグリーンはございません。



G.G. ロゴ無し
8018-18
カーゴパンツ (ノータック) フィット
¥9,100 (税込 ¥10,010)

ポリエステル 100%

樹脂 カーゴファスナー
金属 タックボタン/フロントファスナー

	ウエスト	70	73	76	79	82	85	88
股下	82	82	82	82	82	82	82	82
わたり巾	29.5	30	30.5	31	31.5	32.5	33.5	

	ウエスト	91	95	100	105	110	120	130
股下	82	82	82	80	80	80	80	80
わたり巾	34.5	36	37.5	39	40.5	43	45.5	

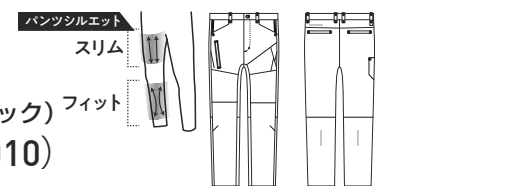

※8018-18に(4)ブラック、(7)グレー、(22)シルバーグレー、(108)ライトグリーンはございません。



! 3L以上、91cm以上は価格が変わります。(P3参照)

秋冬用商品 8012series 8012-00.長袖ブルゾン/8012-10.長袖ブルゾン/8012-08.カーゴパンツ/8012-18.カーゴパンツ/8012-07.ジョガーパンツ ※8012seriesのみジョガーパンツがございません。
Color Variation (1)ネイビー (4)ブラック (7)グレー (22)シルバーグレー (108)ライトグリーン ※8012-00のみ (108) ライトグリーンがございません。

NEW
NEW COLOR
NEW SIZE
主力商品
Ladies
制電性素材
ECO商品
ストレッチ
吸汗速乾
(パンツ)ウエスト ゴム仕様
綿100%
CVC
T/C
ポリエステル 100%

ストレッチ
LEVEL 3
伸縮率
20~30%未満

583 SERIES



- 7ozのサマーストレッチデニムを使用
- 動きやすさを追求した高いストレッチ性
- 不快なニオイを軽減するデオドラントテープ付き
- 製品洗いによるソフトな風合いと防縮性



583

長袖ブルゾン

¥10,700 (税込価格 ¥11,770)

綿74%・ポリエステル24%・ポリウレタン2% (7oz)

金属 ファスナー/ドットボタン

	S	M	L	LL	3L	4L	6L
胸囲	102	106	110	114	118	124	136
肩巾	44	46	48	50	52	54	58
着丈	60	62	63	64	66	68	70
袖丈	60	61	62	63	64	64	64



(554)ブルーブラック

※フロントのボタンホールステッチはデザインです。



(554)ブルーブラック

588

カーゴパンツ(ノータック)

¥9,400 (税込価格 ¥10,340)

綿74%・ポリエステル24%・ポリウレタン2% (7oz)

金属 ファスナー/タックボタン/ドットボタン(隠し)

	S	M	L	LL	3L	4L	6L
ウエスト	73	78	83	88	93	100	120
股下	82	82	82	82	82	82	82
わたり巾	31.5	32.5	33.5	35	36.5	39	44

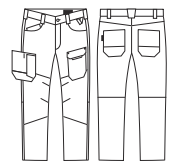
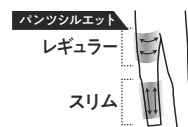

3L以上は価格が変わります。(P3参照)、デニム製品取扱上のご注意 (P2参照)、ポリウレタン入り製品取扱上のご注意 (P2参照)

秋冬用商品 5883series 5883.長袖ブルゾン/5888.カーゴパンツ(ノータック)
Color Variation (554)ブルーブラック

1092 SERIES

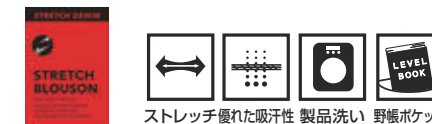

- 12ozのストレッチデニムを使用
- 肌触りが良く吸湿性のある綿高混率素材
- 動きやすさを追求した高いストレッチ性
- 製品洗いによるソフトな風合いと防縮性



1092-00

長袖ブルゾン

¥10,700 (税込価格 ¥11,770)

綿98%・ポリウレタン2% (デニム 12oz)

金属 ファスナー/ドットボタン

	S	M	L	LL	3L	4L
胸囲	97	101	105	109	115	121
肩巾	42	44	46	48	50	52
着丈	58	60	62	64	66	66
袖丈	57	59	61	63	65	65



(557)ミッドインディゴ

1092-08

カーゴパンツ(ノータック)

¥8,400 (税込価格 ¥9,240)

綿98%・ポリウレタン2% (デニム 12oz)

金属 ファスナー/タックボタン/ドットボタン(隠し)

	S	M	L	LL	3L	4L
ウエスト	73	78	83	88	93	100
股下	80	80	80	80	80	80
わたり巾	29	30.25	31.5	32.75	35	38

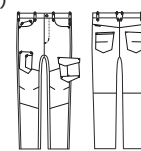
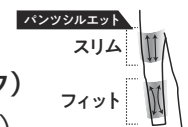

(557)ミッドインディゴ



(556)ライトインディゴ



(556)ライトインディゴ

3L以上は価格が変わります。(P3参照)、綿PU製品取扱上のご注意 (P2参照)、デニム製品取扱上のご注意 (P2参照)、ポリウレタン入り製品取扱上のご注意 (P2参照)

オールシーズン着用可能です

- NEW
- NEW COLOR
- NEW SIZE
- 主力商品
- Ladies
- 制電性素材
- ECO商品
- ストレッチ
- 吸汗速乾
- (パンツ)ウエストゴム仕様
- 綿100%
- CVC
- T/C
- ポリエステル100%

ストレッチ LEVEL 3
伸縮率 20~30%未満

綿 74%
ポリエステル 24%
ポリウレタン 2%

- NEW
- NEW COLOR
- NEW SIZE
- 主力商品
- Ladies
- 制電性素材
- ECO商品
- ストレッチ
- 吸汗速乾
- (パンツ)ウエストゴム仕様
- 綿100%
- CVC
- T/C
- ポリエステル100%

ストレッチ LEVEL 4
伸縮率 30~50%未満

綿 98%
ポリウレタン 2%

7148 SERIES G.GROUND

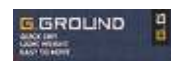

- 無数の通気穴生地による優れた清涼感
- 窮屈感を感じさせない適度なストレッチ性
- 生地裏側の肌離れが良くべたつきにくい
- 軽い着用感でストレスフリー
- 不快なニオイを軽減するデオドラントテープ付き

7148-00

長袖ブルゾン

¥10,400 (税込 ¥11,440)

ポリエステル 100%

【金属】ドットボタン/ドットボタン(隠し) 【樹脂】ファスナー

	S	M	L	LL	3L	4L	6L
胸囲	106	112	116	120	126	134	144
肩巾	42	46	48	50	52	54	58
着丈	42	43	45	47	49	51	51
袖丈	56	58	60	62	63	63	63



7148-07

ハーフパンツ(ノータック)

¥8,200 (税込 ¥9,020)

ポリエステル 100%

【金属】フロントファスナー/タックボタン 【樹脂】カーゴファスナー

	S	M	L	LL	3L	4L	6L
ウエスト	73	79	85	91	100	110	120
股下	30	30	30	30	30	30	30
わたり巾	32.5	33.5	34.5	37	40	43	46

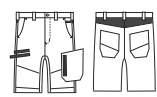

(7) グレー
※配色は全てブラックです。

7148-08

カーゴパンツ(ノータック)

¥8,500 (税込 ¥9,350)

ポリエステル 100%

【金属】フロントファスナー/タックボタン

【樹脂】カーゴファスナー

	70	73	76	79	82	85	88
ウエスト	70	73	76	79	82	85	88
股下	82	82	82	82	82	82	82
わたり巾	31.5	32	32.5	33	33.5	34	35

	91	95	100	105	110	120	130
ウエスト	91	95	100	105	110	120	130
股下	82	82	82	80	80	80	80
わたり巾	36	37	38.5	40	41.5	43.5	45.5

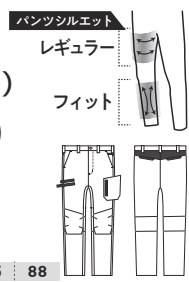

(7) グレー
※配色は全てブラックです。

! 3L以上、91cm以上は価格が変わります。(P3参照)

秋冬用商品の展開はございません

743 SERIES Absolute GEAR

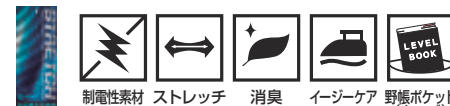

- 信頼の日本製 高通気生地を使用
- 動きやすさを追求した高いストレッチ性
- 生地裏側の肌離れが良くべたつきにくい
- 台襟に吸汗メッシュを使用し、汗による不快感を軽減
- 制電性素材で静電気の発生を抑える
- 不快なニオイを軽減するデオドラントテープ付き

743

長袖ブルゾン

¥10,100 (税込 ¥11,110)

ポリエステル 100%

【樹脂】ファスナー/ドットボタン

	S	M	L	LL	3L	4L	6L
胸囲	108	112	116	120	126	134	144
肩巾	61	63	65	67	70	70	70
着丈	79	81.5	84	86.5	89.5	90.5	91.5

(1) ネイビー (23) チャコールグレー (22) シルバーグレー

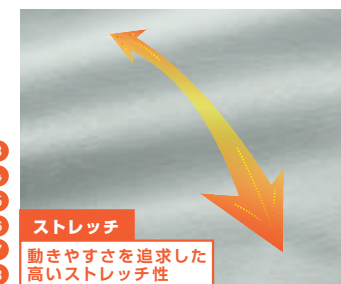

745

長袖シャツ

¥8,900 (税込 ¥9,790)

ポリエステル 100%

【樹脂】ファスナー/ドットボタン

	S	M	L	LL	3L	4L	6L
胸囲	106	110	114	118	124	132	142
着丈	72	74	76	78	80	80	80
袖丈	78	80.5	83	85.5	88.5	89.5	90.5

(1) ネイビー (23) チャコールグレー (22) シルバーグレー

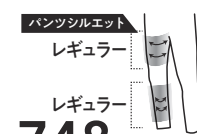

748

カーゴパンツ(ノータック)

¥8,100 (税込 ¥8,910)

ポリエステル 100%

【金属】フロントファスナー

【樹脂】カーゴファスナー/ドットボタン

	70	73	76	79	82	85	88
ウエスト	70	73	76	79	82	85	88
股下	82	82	82	82	82	82	82
わたり巾	32	32.75	33.5	34.25	35	35.75	36.5

	91	95	100	105	110	120	130
ウエスト	91	95	100	105	110	120	130
股下	82	82	82	80	80	80	80
わたり巾	37.25	38.25	39.75	40.75	42.25	44.75	47.25

(1) ネイビー (23) チャコールグレー (22) シルバーグレー

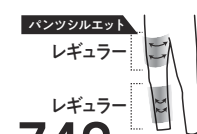
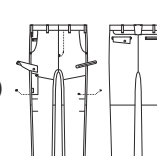

749

スラックス(ノータック)

¥7,800 (税込 ¥8,580)

ポリエステル 100%

【金属】ファスナー

【樹脂】ドットボタン

	70	73	76	79	82	85	88
ウエスト	70	73	76	79	82	85	88
股下	82	82	82	82	82	82	82
わたり巾	32	32.75	33.5	34.25	35	35.75	36.5

	91	95	100	105	110	120	130
ウエスト	91	95	100	105	110	120	130
股下	82	82	82	80	80	80	80
わたり巾	37.25	38.25	39.75	40.75	42.25	44.75	47.25

(1) ネイビー (23) チャコールグレー (22) シルバーグレー

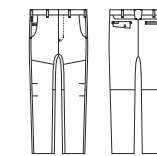

! 3L以上、91cm以上は価格が変わります。(P3参照)

秋冬用商品 743series 7443.長袖ブルゾン/7448.カーゴパンツ(ノータック)/7449.スラックス(ノータック)

Color Variation (1) ネイビー (22) シルバーグレー (23) チャコールグレー

ストレッチ
LEVEL 1
伸縮率
15%未満

ストレッチ
LEVEL 2
伸縮率
15~20%未満

873 SERIES G.GROUND

軽作業向け



- 信頼の日本製 日本製サマーカルゼを使用
- 二浴染めによる独特な素材感
- 動きやすさを追求した高いストレッチ性
- 不快なニオイを軽減するデオドラントテープ付き

【二浴染めとは】
二種類の繊維を交織し、それぞれの繊維を染める二種の染液に連続して浸して染める手法です。手間はかかりますが単色染めでは表現できない独特な色合い、生地感が特徴です。

873 長袖ブルゾン

¥11,700 (税込価格 ¥12,870)

綿 60%・ポリエステル 40%

【金属】ファスナー/ドットボタン (隠し)

	S	M	L	LL	3L	4L	6L
胸囲	104	110	114	118	124	132	142
肩巾	44	46	48	50	52	54	57
着丈	61	62	63	65	67	69	72
袖丈	56	58	59.5	61	63	63	63



875 長袖シャツ

¥9,500 (税込価格 ¥10,450)

綿 60%・ポリエステル 40%

【金属】ファスナー/ドットボタン (隠し)

	S	M	L	LL	3L	4L	6L
胸囲	104	110	114	118	124	132	142
肩巾	44	46	48	50	52	54	57
着丈	71	74	76	78	80	80	80
袖丈	56	58	59.5	61	63	63	63



878 カーゴパンツ(ノータック)

¥10,200 (税込価格 ¥11,220)

綿 60%・ポリエステル 40%

【金属】ファスナー/タックボタン/ドットボタン (隠し)

	ウエスト	70	73	76	79	82	85	88
股下	82	82	82	82	82	82	82	82
わたり巾	30.75	31.5	32.25	33	33.75	34.5	35.25	
	ウエスト	91	95	100	105	110	120	130
股下	82	82	82	80	80	80	80	80
わたり巾	36	37	38.5	39.5	41	43.5	46	



3L以上、91cm以上は価格が変わります。(P3参照)

秋冬用商品 8773series 8773.長袖ブルゾン/8778.カーゴパンツ(ノータック)
Color Variation (22)シルバークレー (54)インディゴ (86)ダークブラウン

163 SERIES G.GROUND

軽作業向け



- 綿の肌触りにストレッチ性を加えた綿×PU素材
- 綿 100% と同等の耐火性 (*スパッタリングテスト)
- 動きやすさを追求した高いストレッチ性
- 不快なニオイを軽減するデオドラントテープ付き
- 肌触りが良く吸湿性のある綿高混率素材

スパッタリングテストとは?

- 銅ロウを熱で溶かして滴下します。
- 溶けた銅ロウが細かい目の金網を通過し小さくなって分散します。
- 分散した銅ロウが試験布に付着し布地を熱で溶かし貫通していきます。
- 貫通の可否、または穴の大きさや穴の数を確認します。

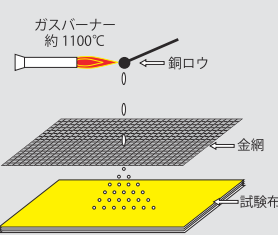

テスト結果

試験布は右図のように4層に重ねています。下の写真は最下層④の布で、163シリーズと綿100%の試験布は最下層④の布まで火の粉が貫通したものはわずかで、163シリーズは綿100%同等の耐火性という結果が出ました。

ポリエステル100%	綿100%	163シリーズ
4層目まで火の粉が貫通し、ポリエステルの耐火性の低さを露呈。	4層目まで火の粉が貫通したものはわずかで、綿の耐火性の高さを露呈。	4層目まで火の粉が貫通したものはわずかで、綿100%同等の耐火性の高さを露呈。

163 長袖ブルゾン

¥8,100 (税込価格 ¥8,910)

綿 98%・ポリウレタン 2%

【金属】ドットボタン/ネーム(右胸)
【樹脂】ファスナー

	S	M	L	LL	3L	4L	6L
胸囲	108	112	116	120	126	134	144
肩巾	46	48	50	52	54	56	58
着丈	60	63	65	67	69	71	71
袖丈	56	57	58	60	62	62	62



165 長袖シャツ

¥7,000 (税込価格 ¥7,700)

綿 98%・ポリウレタン 2%

【樹脂】ファスナー/糸付けボタン

	S	M	L	LL	3L	4L	6L
胸囲	106	110	114	118	124	132	142
肩巾	45	47	49	51	53	55	57
着丈	72	74	76	78	80	80	80
袖丈	57	58	59	60.5	62	63	63



168 スリム

カーゴパンツ(ノータック)

¥7,000 (税込価格 ¥7,700)

綿 98%・ポリウレタン 2%

【金属】ファスナー

	ウエスト	70	73	76	79	82	85	88
股下	80	80	80	80	80	80	80	80
わたり巾	31	31.5	32	32.5	33	33.75	35	
	ウエスト	91	95	100	105	110	120	130
股下	80	80	80	78	78	78	78	78
わたり巾	36	37	38.5	39.5	41	43.5	46	



169 スリム

スラックス(ノータック)

¥6,900 (税込価格 ¥7,590)

綿 98%・ポリウレタン 2%

【金属】ファスナー

	ウエスト	70	73	76	79	82	85	88
股下	80	80	80	80	80	80	80	80
わたり巾	31	31.5	32	32.5	33	33.75	35	
	ウエスト	91	95	100	105	110	120	130
股下	80	80	80	78	78	78	78	78
わたり巾	36	37	38.5	39.5	41	43.5	46	

3L以上、91cm以上は価格が変わります。(P3参照)、綿PU製品取扱上のご注意 (P2参照)、ポリウレタン入り製品取扱上のご注意 (P2参照)

秋冬用商品 1663series 1663.長袖ブルゾン/1665.長袖シャツ/1668.カーゴパンツ(ノータック)/1669.スラックス(ノータック)
Color Variation (1)ネイビー (22)シルバークレー (54)インディゴ (91)カーキ

- NEW
- NEW COLOR
- NEW SIZE
- 主力商品
- Ladies
- 制電性素材
- ECO商品
- ストレッチ
- 吸汗速乾
- (パンツ)ウエストゴム仕様
- 綿100%
- CVC
- T/C
- ポリエステル100%

ストレッチ LEVEL 3
伸縮率 20~30%未満

綿 98%
ポリウレタン 2%

451 SERIES

◆ 定番の T/C ソフトライトツイルを使用
◆ 制電性素材で静電気の発生を抑える

451 半袖ブルゾン

¥12,000 (税込 ¥13,200)

ポリエステル65%・綿35%
金属 ドットボタン 樹脂 ファスナー

	M	L	LL	3L	4L	6L
胸囲	114	118	122	126	130	138
肩巾	48	50	52	54	56	60
着丈	64	66	68	70	70	70
袖丈	24.5	25.5	25.5	26.5	26.5	26.5



(107)モスグリーン 配色/ケンブリッチブルー
(109)ダークグリーン 配色/マスタード

※451に(1)ネイビー、(92)マスタードはございません



(205)ケンブリッチブルー 配色/マスタード

452 長袖ブルゾン

¥12,400 (税込 ¥13,640)

ポリエステル65%・綿35%
金属 ドットボタン/ファスナー

	M	L	LL	3L	4L	6L
胸囲	114	118	122	126	130	138
肩巾	48	50	52	54	56	60
着丈	64	66	68	70	70	70
袖丈	56	58	60	62	62	62



(1)ネイビー (92)マスタード (107)モスグリーン (109)ダークグリーン



(205)ケンブリッチブルー

453 長袖ブルゾン

¥12,700 (税込 ¥13,970)

ポリエステル65%・綿35%
金属 ドットボタン 樹脂 ファスナー

	M	L	LL	3L	4L	6L
胸囲	114	118	122	126	130	138
肩巾	48	50	52	54	56	60
着丈	64	66	68	70	70	70
袖丈	56	58	60	62	62	62



(1)ネイビー (92)マスタード (107)モスグリーン (109)ダークグリーン
配色/ケンブリッチブルー 配色/ダークグリーン 配色/ケンブリッチブルー 配色/マスタード



(205)ケンブリッチブルー 配色/マスタード

455 長袖シャツ

¥10,800 (税込 ¥11,880)

ポリエステル65%・綿35%
金属 ドットボタン

	M	L	LL	3L	4L	6L
胸囲	110	114	118	122	126	134
肩巾	48	50	52	54	56	60
着丈	75	75	77	77	77	79
袖丈	57	58	59	61	61	61



(1)ネイビー (92)マスタード (107)モスグリーン (109)ダークグリーン



(205)ケンブリッチブルー



457 半袖シャツ

¥10,300 (税込 ¥11,330)

ポリエステル65%・綿35%
金属 ドットボタン

	M	L	LL	3L	4L	6L
胸囲	110	114	118	122	126	134
肩巾	48	50	52	54	56	60
着丈	75	75	77	77	77	79
袖丈	24	25	25	26	26	27

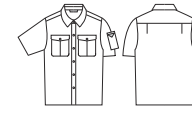

(107)モスグリーン



(109)ダークグリーン



(205)ケンブリッチブルー

※457に(1)ネイビー、(92)マスタードはございません

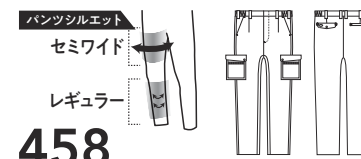

458 カーゴパンツ(ワンタック、脇ゴム)

¥11,000 (税込 ¥12,100)

ポリエステル65%・綿35%
金属 ファスナー/ドットボタン

	S	M	L	LL
ウエスト	70-73	76-79	82-85	88-91
股下	78	78	78	78
わたり巾	32.5	34.5	36.5	38.5

	3L	4L	6L
ウエスト	95-100	105-110	125-130
股下	78	78	78
わたり巾	40.5	42.5	46.5



(1)ネイビー (92)マスタード



(107)モスグリーン (109)ダークグリーン



(205)ケンブリッチブルー

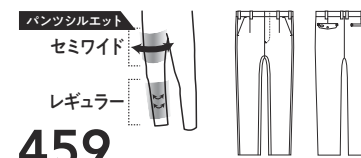

459 スラックス(ワンタック)

¥10,300 (税込 ¥11,330)

ポリエステル65%・綿35%
金属 ファスナー/ドットボタン

	70	73	76	79	82	85	88
ウエスト	70	73	76	79	82	85	88
股下	78	78	78	78	78	78	78
わたり巾	32.5	33	34	34.5	35.5	36	37

	91	95	100	105	110	120	130
ウエスト	91	95	100	105	110	120	130
股下	78	78	78	78	78	78	78
わたり巾	37.5	38.5	40	41	42.5	45	47.5



(1)ネイビー (92)マスタード



(107)モスグリーン (109)ダークグリーン



(205)ケンブリッチブルー



- NEW
- NEW COLOR
- NEW SIZE
- 主力商品
- Ladies
- 制電性素材
- ECO商品
- ストレッチ
- 吸汗速乾
- (パンツ)ウエストゴム仕様
- 綿100%
- CVC
- T/C
- ポリエステル100%

● 3L以上、91cm以上は価格が変わります。(P3参照)

秋冬用商品 4443series 4441.長袖ブルゾン/4443.長袖ブルゾン/4445.長袖シャツ/4448.カーゴパンツ(ワンタック)/4449.スラックス(ワンタック)
Color Variation (1)ネイビー (92)マスタード (107)モスグリーン (109)ダークグリーン (205)ケンブリッチブルー

921 SERIES

エコマーク付き商品
グリーン購入法判断基準対応

エコマーク認定番号
19103014
認定番号03103066の
商品が混在いたします



- 信頼の日本製 サマー裏綿を使用
- 生地裏側の肌離れが良くベタつきにくい
- 制電性素材で静電気の発生を抑える
- 窮屈感を感じさせない適度なストレッチ性
- エコマーク認定商品
- 回収PETくず、製造過程くずなどをリサイクル原料とした生地を使用



921 半袖ブルゾン

¥11,900 (税込価格 ¥13,090)

ポリエステル95%・綿5% (裏綿)

金属 ドットボタン 樹脂 ファスナー

S	M	L	LL	3L	4L	5L	6L	
胸囲	110	114	118	122	126	134	139	144
肩巾	46	48	50	52	54	56	57	58
着丈	62	64	66	68	70	70	70	70
袖丈	23	24.5	25	25	26	26	27	27

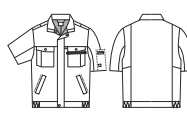

(8)ブルー 配色/ネイビー
(107)モスグリーン 配色/ブルー
(1)ネイビー 配色/ブルー

923 長袖ブルゾン

¥12,100 (税込価格 ¥13,310)

ポリエステル95%・綿5% (裏綿)

金属 ドットボタン 樹脂 ファスナー

S	M	L	LL	3L	4L	5L	6L	
胸囲	110	114	118	122	126	134	139	144
肩巾	46	48	50	52	54	56	57	58
着丈	62	64	66	68	70	70	70	70
袖丈	54	56	58	60	62	62	62	62

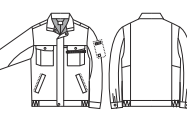

(8)ブルー 配色/ネイビー
(107)モスグリーン 配色/ブルー
(1)ネイビー 配色/ブルー

925 長袖シャツ

¥11,000 (税込価格 ¥12,100)

ポリエステル95%・綿5% (裏綿)

金属 ドットボタン 樹脂 ファスナー

S	M	L	LL	3L	4L	5L	6L	
胸囲	104	110	114	118	122	130	135	140
肩巾	44	47	49	51	53	55	56	57
着丈	73	75	75	77	79	79	79	79
袖丈	54	56	58	60	62	62	62	62

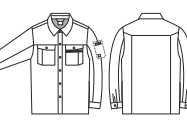

(8)ブルー 配色/ネイビー
(107)モスグリーン 配色/ブルー
(1)ネイビー 配色/ブルー

927 半袖シャツ

¥10,900 (税込価格 ¥11,990)

ポリエステル95%・綿5% (裏綿)

金属 ドットボタン 樹脂 ファスナー

M	L	LL	3L	4L	6L	
胸囲	110	114	118	122	130	140
肩巾	47	49	51	53	55	57
着丈	75	75	77	79	79	79
袖丈	24.5	25	25	26	26	27

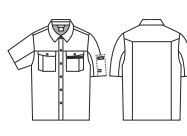

(8)ブルー 配色/ネイビー
(107)モスグリーン 配色/ブルー
(1)ネイビー 配色/ブルー

928 カーゴパンツ (ツータック)

¥10,400 (税込価格 ¥11,440)

ポリエステル95%・綿5% (裏綿)

金属 フロントファスナー/ドットボタン 樹脂 カーゴファスナー

ウエスト	70	73	76	79	82	85	88
股下	80	80	80	80	80	80	80
わたり巾	33.25	34	34.75	35.5	36.25	37	37.75

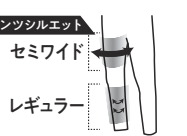

(8)ブルー
(107)モスグリーン
(1)ネイビー

929 スラックス (ツータック)

¥10,100 (税込価格 ¥11,110)

ポリエステル95%・綿5% (裏綿)

金属 ファスナー/ドットボタン

ウエスト	70	73	76	79	82	85	88
股下	80	80	80	80	80	80	80
わたり巾	33.25	34	34.75	35.5	36.25	37	37.75



(8)ブルー
(107)モスグリーン
(1)ネイビー

3L以上、91cm以上は価格が変わります。(P3参照)

秋冬用商品 9223series 9223.長袖ブルゾン/9228.カーゴパンツ (ツータック) /9229.スラックス (ツータック) /9222.レディース長袖スモック/9220.レディーススラックス (ツータック、脇ゴム)

Color Variation (1)ネイビー (8)ブルー (107)モスグリーン

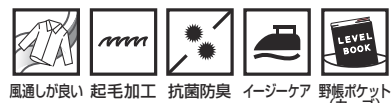

481 SERIES

- 微起毛でソフトな手触りのT/C素材
- 抗菌防臭加工で不快感を軽減

481 半袖ブルゾン

¥9,200 (税込価格 ¥10,120)

ポリエステル65%・綿35%

金属 ファスナー/ドットボタン

M	L	LL	3L	4L	6L	
胸囲	114	118	122	126	134	144
肩巾	48	50	52	54	56	58
着丈	64	66	68	70	70	70
袖丈	24.5	25	25	26	26	27

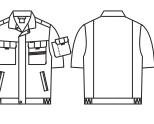

(5)アイボリー ナイトネイビー サックス
(107)モスグリーン

483 長袖ブルゾン

¥9,500 (税込価格 ¥10,450)

ポリエステル65%・綿35%

金属 ファスナー/ドットボタン

M	L	LL	3L	4L	6L	
胸囲	114	118	122	126	134	144
肩巾	48	50	52	54	56	58
着丈	64	66	68	70	70	70
袖丈	56	58	60	62	62	62

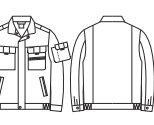

(5)アイボリー ナイトネイビー サックス
(107)モスグリーン

485 長袖シャツ

¥7,800 (税込価格 ¥8,580)

ポリエステル65%・綿35%

金属 ファスナー/ドットボタン

M	L	LL	3L	4L	6L	
胸囲	110	114	118	122	130	140
肩巾	47	49	51	53	55	57
着丈	75	75	77	79	79	79
袖丈	56	58	60	62	62	62

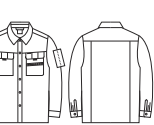

(5)アイボリー ナイトネイビー サックス
(107)モスグリーン

487 半袖シャツ

¥7,700 (税込価格 ¥8,470)

ポリエステル65%・綿35%

樹脂 ファスナー/ドットボタン

M	L	LL	3L	4L	6L	
胸囲	110	114	118	122	130	140
肩巾	47	49	51	53	55	57
着丈	75	75	77	79	79	79
袖丈	24.5	25	25	26	26	27



(5)アイボリー ナイトネイビー サックス
(107)モスグリーン

488 カーゴパンツ (ツータック、脇ゴム)

¥7,500 (税込価格 ¥8,250)

ポリエステル65%・綿35%

金属 ファスナー/ドットボタン

S	M	L	LL	
ウエスト	70-73	76-79	82-85	88-91
股下	80	80	80	80
わたり巾	33.25	34.75	36.25	37.75

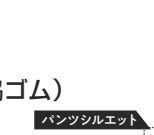

(5)アイボリー (55)ナイトネイビー サックス
(107)モスグリーン

489 スラックス (ツータック)

¥7,200 (税込価格 ¥7,920)

ポリエステル65%・綿35%

金属 ファスナー/ドットボタン

ウエスト	70	73	76	79	82	85	88
股下	80	80	80	80	80	80	80
わたり巾	33.25	34	34.75	35.5	36.25	37	37.75



(5)アイボリー (55)ナイトネイビー サックス
(107)モスグリーン

3L以上、91cm以上は価格が変わります。(P3参照) 481シリーズは、2016年度より全アイテム同じ生地厚に統一いたしました。

秋冬用商品 4881series 4881.長袖ブルゾン/4888.カーゴパンツ (ツータック) /4889.スラックス (ツータック)

Color Variation (5)アイボリー (55)ナイトネイビー (107)モスグリーン ※秋冬用商品には(209)サックスはございません。

- NEW
- NEW COLOR
- NEW SIZE
- 主力商品
- Ladies
- 制電性素材
- ECO商品
- ストレッチ
- 吸汗速乾
- (パンツ)ウエストゴム仕様
- 綿100%
- CVC
- T/C
- ポリエステル100%



- NEW
- NEW COLOR
- NEW SIZE
- 主力商品
- Ladies
- 制電性素材
- ECO商品
- ストレッチ
- 吸汗速乾
- (パンツ)ウエストゴム仕様
- 綿100%
- CVC
- T/C
- ポリエステル100%

ストレッチ LEVEL 1
伸縮率 15%未満

ポリエステル95%
綿5%

711 SERIES

■ シャリ感のある肌触り
■ 制電性素材で静電気の発生を抑える



711 半袖ブルゾン

¥10,200 (税込価格 ¥11,220)

ポリエステル 80%・綿 20%

樹脂 ファスナー/ドットボタン

M	L	LL	3L	4L	6L	
胸囲	114	118	122	126	134	144
肩巾	48	50	52	54	56	58
着丈	64	66	68	70	70	70
袖丈	24.5	25	25	26	26	27



制電性素材
静電気による埃の付着や、衣類のまとわり、パチパチ感など、不快な症状を軽減

713 長袖ブルゾン

¥10,500 (税込価格 ¥11,550)

ポリエステル 80%・綿 20%

樹脂 ファスナー/ドットボタン

M	L	LL	3L	4L	6L	
胸囲	114	118	122	126	134	144
肩巾	48	50	52	54	56	58
着丈	64	66	68	70	70	70
袖丈	56	58	60	62	62	62



715 長袖シャツ

¥9,200 (税込価格 ¥10,120)

ポリエステル 80%・綿 20%

樹脂 ファスナー/ドットボタン

M	L	LL	3L	4L	6L	
胸囲	110	114	118	122	130	140
肩巾	47	49	51	53	55	57
着丈	75	75	77	79	79	79
袖丈	56	58	60	62	62	62



717 半袖シャツ

¥9,000 (税込価格 ¥9,900)

ポリエステル 80%・綿 20%

樹脂 ファスナー/ドットボタン

M	L	LL	3L	4L	6L	
胸囲	110	114	118	122	130	140
肩巾	47	49	51	53	55	57
着丈	75	75	77	79	79	79
袖丈	24.5	25	25	26	26	27



718 カーゴパンツ(ツータック、脇ゴム)

¥9,100 (税込価格 ¥10,010)

ポリエステル 80%・綿 20%

金属 フロントファスナー

樹脂 カーゴファスナー/ドットボタン

S	M	L	LL	
ウエスト	70-73	76-79	82-85	88-91
股下	80	80	80	80
わたり巾	33.25	34.75	36.25	37.75

3L	4L	6L	
ウエスト	95-100	105-110	125-130
股下	78	76	76
わたり巾	39.75	42.25	47.25

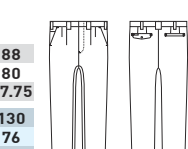
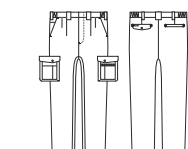

719 スラックス(ツータック)

¥8,900 (税込価格 ¥9,790)

ポリエステル 80%・綿 20%

金属 ファスナー

樹脂 ドットボタン

S	M	L	LL				
ウエスト	70	73	76	79	82	85	88
股下	80	80	80	80	80	80	80
わたり巾	33.25	34	34.75	35.5	36.25	37	37.75

3L	4L	6L					
ウエスト	91	95	100	105	110	120	130
股下	78	78	78	76	76	76	76
わたり巾	38.5	39.5	40.75	42	43.25	45.75	48.25

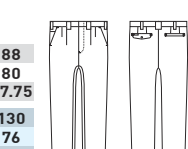

3L以上、91cm以上は価格が変わります。(P3参照)

秋冬用商品 711series 7113.長袖ブルゾン/7118.カーゴパンツ(ツータック)/7119.スラックス(ツータック)
Color Variation (20)ストーングレー (55)ナイトネイビー (107)モスグリーン (205)ケンブリッチブルー

911 SERIES

■ サマー裏綿生地を使用
■ 肌離れが良くベタつきにくい
■ 制電性素材で静電気の発生を抑える



911 半袖ブルゾン

¥11,000 (税込価格 ¥12,100)

ポリエステル 90%・綿 10%(裏綿)

金属 ドットボタン 樹脂 ファスナー

M	L	LL	3L	4L	6L	
胸囲	114	118	122	126	134	144
肩巾	48	50	52	54	56	58
着丈	64	66	68	70	70	70
袖丈	24.5	25	25	26	26	27



制電性素材
静電気による埃の付着や、衣類のまとわり、パチパチ感など、不快な症状を軽減

913 長袖ブルゾン

¥11,400 (税込価格 ¥12,540)

ポリエステル 90%・綿 10%(裏綿)

金属 ドットボタン 樹脂 ファスナー

M	L	LL	3L	4L	6L	
胸囲	114	118	122	126	134	144
肩巾	48	50	52	54	56	58
着丈	64	66	68	70	70	70
袖丈	56	58	60	62	62	62



1 胸ファスナーポケット

915 長袖シャツ

¥9,700 (税込価格 ¥10,670)

ポリエステル 90%・綿 10%(裏綿)

金属 ドットボタン

M	L	LL	3L	4L	6L	
胸囲	110	114	118	122	130	140
肩巾	47	49	51	53	55	57
着丈	75	75	77	79	79	79
袖丈	56	58	60	62	62	62



2 ミニポケット

917 半袖シャツ

¥9,500 (税込価格 ¥10,450)

ポリエステル 90%・綿 10%(裏綿)

金属 ドットボタン

M	L	LL	3L	4L	6L	
胸囲	110	114	118	122	130	140
肩巾	47	49	51	53	55	57
着丈	75	75	77	79	79	79
袖丈	24.5	25	25	26	26	27



3 胸ベン差し

918 カーゴパンツ(ツータック)

¥9,900 (税込価格 ¥10,890)

ポリエステル 90%・綿 10%(裏綿)

金属 ドットボタン 樹脂 ファスナー

ウエスト	70	73	76	79	82	85	88
股下	80	80	80	80	80	80	80
わたり巾	33.25	34	34.75	35.5	36.25	37	37.75

ウエスト	91	95	100	105	110	120	130
股下	78	78	78	76	76	76	76
わたり巾	38.5	39.5	40.75	42	43.25	45.75	48.25

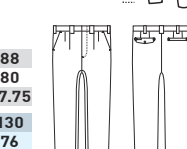
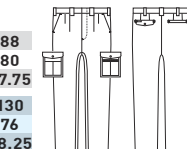

4 袖ベン差し

5 胸フリースポケット

6 脇ゴム仕様

野帳が入る

7 カーゴフリースポケット

8 カーゴファスナーポケット

919 スラックス(ツータック)

¥9,500 (税込価格 ¥10,450)

ポリエステル 90%・綿 10%(裏綿)

金属 ドットボタン 樹脂 ファスナー

ウエスト	70	73	76	79	82	85	88
股下	80	80	80	80	80	80	80
わたり巾	33.25	34	34.75	35.5	36.25	37	37.75

ウエスト	91	95	100	105	110	120	130
股下	78	78	78	76	76	76	76
わたり巾	38.5	39.5	40.75	42	43.25	45.75	48.25

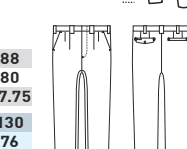

3L以上、91cm以上は価格が変わります。(P3参照)

秋冬用商品 911series 9113.長袖ブルゾン/9118.カーゴパンツ(ツータック)/9119.スラックス(ツータック) 秋冬用商品 9103series 9103.防寒ブルゾン/9106.防寒コート/9109.防寒パンツ
Color Variation (1)ナイトネイビー (107)モスグリーン (109)ダークグリーン

113 SERIES BULL WORKS



- 肌離れが良く涼感のある楊柳生地を使用
- シワになりにくく乾きが速い
- 動きやすさを追求した高いストレッチ性
- 不快なニオイを軽減するデオドラントテープ付き

113
長袖ブルゾン
¥6,200 (税込価格 ¥6,820)

ポリエステル 100%
金属 ドットボタン 樹脂 ファスナー

	M	L	LL	3L	4L	6L
胸囲	114	118	122	126	136	144
肩巾	48	50	52	54	56	58
着丈	63	65	67	69	69	69
袖丈	56	58	60	62	62	62



ストレッチ
動きやすさを追求した
高いストレッチ性

115
長袖シャツ
¥5,400 (税込価格 ¥5,940)

ポリエステル 100%
樹脂 糸付けボタン

	M	L	LL	3L	4L	6L
胸囲	110	114	118	122	128	140
肩巾	47	49	51	53	55	57
着丈	72.5	74.5	76.5	78.5	78.5	78.5
袖丈	57	59	61	63	63	63



1 背裏メッシュ

2 面ファスナー(隠し)

3 ノーフォークメッシュ

4 胸ベン差し

5 袖ベン差し

6 デオドラントテープ

7 裾アジャストボタン

8 カラビナループ

9 コインポケット

10 カーゴポケット

118
カーゴパンツ(ワンタック)
¥5,400 (税込価格 ¥5,940)

ポリエステル 100%
金属 ファスナー/ドットボタン

	ウエスト	73	76	79	82	85	88
股下	80	80	80	80	80	80	80
わたり巾	33.25	34	34.75	35.5	36.25	37	
	ウエスト	91	95	100	105	110	120
股下	80	80	80	80	80	80	80
わたり巾	37.75	38.75	40	41.25	42.5	45	

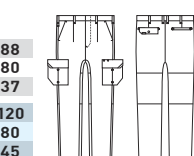

119
スラックス(ワンタック)
¥5,400 (税込価格 ¥5,940)

ポリエステル 100%
金属 ファスナー/ドットボタン

	ウエスト	73	76	79	82	85	88
股下	80	80	80	80	80	80	80
わたり巾	33.25	34	34.75	35.5	36.25	37	
	ウエスト	91	95	100	105	110	120
股下	80	80	80	80	80	80	80
わたり巾	37.75	38.75	40	41.25	42.5	45	

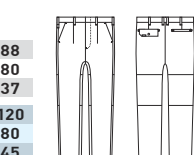

3L以上、91cm以上は価格が変わります。(P3参照)

秋冬用商品 1113series 1113.長袖ブルゾン/1118.カーゴパンツ(ワンタック)/1119.スラックス(ワンタック)
Color Variation (1)ネイビー (22)シルバーグレー (23)チャコールグレー (107)モスグリーン

1608 BULL WORKS



- イージーケア性に優れたポリエステルツイルを使用
- シワになりにくく乾きが速い



(22)シルバーグレー



1608
カーゴパンツ(ワンタック)
¥3,600 (税込価格 ¥3,960)

ポリエステル 100%
金属 ファスナー 樹脂 糸付けボタン

	ウエスト	73	76	79	82	85	88
股下	80	80	80	80	80	80	80
わたり巾	33.25	34	34.75	35.5	36.25	37	
	ウエスト	91	95	100	105	110	120
股下	80	80	80	80	80	80	80
わたり巾	37.75	38.75	40	41.25	42.5	45	

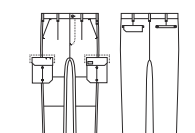

91cm以上は価格が変わります。(P3参照)

オールシーズン着用可能です



P.188 39017 半袖つなぎ



P.190 9907 半袖つなぎ



P.194 4302-24 サロベツト



P.185 9000 つなぎ

<p>DENIM 10.5oz 355g/m²</p> <p>1012-24</p> <p>綿 65% レーヨン 20% ポリエステル 15%</p> <p>P.195 1012-24 サロベツト</p>	<p>DENIM 9.5oz 320g/m²</p> <p>2082-20</p> <p>綿 75% ポリエステル 23% ポリウレタン 2%</p> <p>P.193 2082-20 つなぎ</p>	<p>300g/m²</p> <p>7100</p> <p>綿 100%</p> <p>P.193 7100 つなぎ</p>	<p>210g/m²</p> <p>9200</p> <p>ポリエステル 65% 綿 35%</p> <p>P.191 9200 つなぎ</p>	<p>185g/m²</p> <p>9300</p> <p>ポリエステル 65% 綿 35%</p> <p>P.191 9300 つなぎ</p>
--	--	--	--	--

<p>185g/m²</p> <p>9921</p> <p>ポリエステル 65% 綿 35%</p> <p>P.192 9921 つなぎ</p>	<p>185g/m²</p> <p>29014</p> <p>ポリエステル 65% 綿 35%</p> <p>P.195 29014 サロベツト</p>	<p>185g/m²</p> <p>4302-24</p> <p>ポリエステル 65% 綿 35%</p> <p>P.194 4302-24 サロベツト</p>	<p>180g/m²</p> <p>9000SERIES</p> <p>綿 100%</p> <p>P.185 9000 つなぎ</p>	<p>180g/m²</p> <p>9007</p> <p>ポリエステル 65% 綿 35%</p> <p>P.187 9007 半袖つなぎ</p>	<p>180g/m²</p> <p>9009</p> <p>ポリエステル 65% 綿 35%</p> <p>P.186 9009 キツつなぎ</p>
--	--	--	--	--	--

<p>180g/m²</p> <p>9000SERIES</p> <p>綿 100%</p> <p>P.186 9800 つなぎ</p>	<p>180g/m²</p> <p>9900SERIES</p> <p>ポリエステル 80% 綿 20%</p> <p>P.190 9900 つなぎ</p>	<p>170g/m²</p> <p>39020</p> <p>ポリエステル 63% 綿 34% ポリウレタン 3%</p> <p>P.190 9907 半袖つなぎ</p>	<p>150g/m²</p> <p>39010SERIES</p> <p>ポリエステル 65% 綿 35%</p> <p>P.192 39020 つなぎ</p>	<p>150g/m²</p> <p>39010</p> <p>ポリエステル 65% 綿 35%</p> <p>P.189 39010 つなぎ</p>	<p>150g/m²</p> <p>39017</p> <p>ポリエステル 65% 綿 35%</p> <p>P.188 39017 半袖つなぎ</p>
--	--	---	--	--	--

欲しい色が必ず見つかる！ 21色展開の大人気カラーつなぎ



主力商品



1 アコーディオンプリーツ
伸縮自在でツッパリ感がなく動きやすい！



2 ミニポケット



3 ひざ当て布



4 胸ペン差し



5 袖ペン差し



6 面ファスナー(隠し)



7 ひじ当て布



8 膝ゴム仕様



9 面ファスナー(隠し)



- 全 21 色！豊富なカラー展開
- 肌触りが良く吸湿性のある綿 100% 素材
- アコーディオンプリーツで動きやすい
- レディースサイズ対応商品

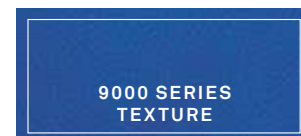

目付量 180g/m²

9000

つなぎ

¥8,400 (税込価格 ¥9,240)

綿 100%

樹脂 ファスナー

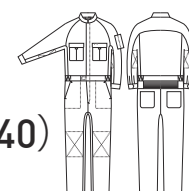

	SS	S	M	L	LL
参考身長	140-150	145-155	150-160	160-170	170-180
胸囲	106	110	114	118	122
総丈	150	153	158	163	166
袖丈	73	76	80	83	86
胴囲	82	86	90	94	98
股下	76	76	78	80	80

	3L	4L	6L	7L	8L
参考身長	175-	175-	175-	175-	175-
胸囲	126	134	146	152	158
総丈	171	174	175	176	177
袖丈	89	92	93	94	95
胴囲	102	110	122	130	138
股下	82	82	82	83	83

*7L・8Lは(1)ネイビー、(4)ブラック、(8)ブルーのみとなります。



優れた吸汗性 レディース対応



(1)ネイビー



! 3L以上は価格が変わります。(P3参照)、綿製品取扱上のご注意 (P2参照)

- NEW
- NEW COLOR
- NEW SIZE
- 主力商品
- Ladies
- 制電性素材
- ECO商品
- ストレッチ
- 吸汗速乾
- (パンツ)ウエストゴム仕様
- 綿100%
- CVC
- T/C
- ポリエステル100%

9000 SERIES

- 豊富なカラー展開
- 肌触りが良く吸湿性のある綿 100% 素材
- アコーディオンプリーツで動きやすい
- キッズサイズ対応商品 (9009)



キッズ

目付量 180g/m²

9009

キッズつなぎ

¥8,400 (税込価格 ¥9,240)

綿 100%

樹脂 ファスナー

	100	110	120	130	140	150
胸囲	78	82	86	90	94	100
総丈	85	94	103	112	121	131
袖丈	53	56	59	62	65	69
胴囲	66	70	74	78	82	88
股下	39	44	49	54	59	64

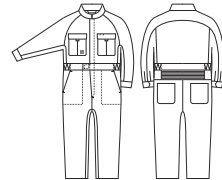

(48) ライトレッド



(4) ブラック (8) ブルー (43) レッド (44) ピンク (73) イエロー (74) オレンジ (108) ライトグリーン (206) スカイブルー

目付量 180g/m²

9800

つなぎ

¥8,400 (税込価格 ¥9,240)

綿 100%

樹脂 ファスナー

	SS	S	M	L	LL	3L	4L	6L
参考身長	140-150	145-155	150-160	160-170	170-180	175-	175-	175-
胸囲	106	110	114	118	122	126	134	146
総丈	150	153	158	163	166	171	174	175
袖丈	73	76	80	83	86	89	92	93
胴囲	82	86	90	94	98	102	110	122
股下	76	76	78	80	80	82	82	82

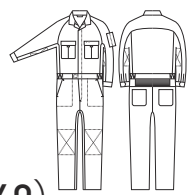

(6) グリーン



(0) ホワイト (1) ネイビー (4) ブラック (7) グレー (8) ブルー (44) ピンク (48) ライトレッド (73) イエロー (74) オレンジ



目付量 180g/m²

9007

半袖つなぎ

¥8,400 (税込価格 ¥9,240)

綿 100%

樹脂 ファスナー

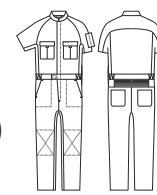

	S	M	L	LL	3L	4L	6L
参考身長	145-155	150-160	160-170	170-180	175-	175-	175-
胸囲	110	114	118	122	126	134	146
総丈	153	158	163	166	171	174	175
袖丈	46.5	48.5	50	51.5	53	54.5	56
胴囲	86	90	94	98	102	110	122
股下	76	78	80	80	82	82	82



(1) ネイビー (4) ブラック (7) グレー (43) レッド



- NEW
- NEW COLOR
- NEW SIZE
- 主力商品
- Ladies
- 制電性素材
- ECO商品
- ストレッチ
- 吸汗速乾
- (パンツ)ウエストゴム仕様
- 綿100%
- CVC
- T/C
- ポリエステル100%

OVER ALL
9000 SERIES

綿 100%

39010 SERIES

脇メッシュで蒸れにくい！定番素材の T/C つなぎ！



(22) シルバーグレー

目付量 150g/m²

39017
半袖つなぎ
¥7,800 (税込価格 ¥8,580)

ポリエステル 65%・綿 35%

樹脂 ファスナー

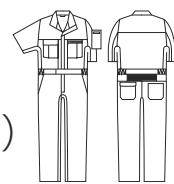

※脇メッシュは全てブラックです。

	S	M	L	LL	3L	4L	6L
参考身長	145-155	150-160	160-170	170-180	175-	175-	175-
胸囲	109	113	117	121	129	137	153
肩巾	43	47	49	51	53	55	57
総丈	153	154	157	159	162	163	166
袖丈	24.5	25	25.5	26	26.5	27	27.5
胸囲	86	90	94	98	106	114	134
股下	78	78	78	78	78	78	78

! 3L以上は価格が変わります。(P3参照)



39010 SERIES
TEXTURE

- 脇にメッシュ素材を使用し風が通る
- 豊富なカラー展開
- アコーディオンプリーツで動きやすい



OVER ALL
39010 SERIES



(8) ブルー

目付量 150g/m²

39010
つなぎ
¥7,900 (税込価格 ¥8,690)

ポリエステル 65%・綿 35%

樹脂 ファスナー

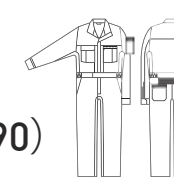

※脇メッシュは全てブラックです。

	S	M	L	LL	3L	4L	6L
参考身長	145-155	150-160	160-170	170-180	175-	175-	175-
胸囲	109	113	117	121	129	137	153
肩巾	43	47	49	51	53	55	57
総丈	153	154	157	159	162	163	166
袖丈	54	56	58	60	62	62	62
胸囲	86	90	94	98	106	114	134
股下	78	78	78	78	78	78	78

! 3L以上は価格が変わります。(P3参照)

- NEW
- NEW COLOR
- NEW SIZE
- 主力商品
- Ladies
- 制電性素材
- ECO商品
- ストレッチ
- 吸汗速乾
- (パンツ)ウエストゴム仕様
- 綿100%
- CVC
- T/C
- ポリエステル100%

ポリエステル 65%
綿 35%

9900 SERIES

9900 SERIES
TEXTURE

- シワになりにくく乾きが速い
- 豊富なカラー展開
- アコーディオンプリーツで動きやすい
- レディースサイズ対応商品



目付量 180g/m²

9907

半袖つなぎ

¥7,400 (税込価格 ¥8,140)

ポリエステル 80%・綿 20%

樹脂 ファスナー

	S	M	L	LL	3L	4L	6L
参考身長	145-155	150-160	160-170	170-180	175-	175-	175-
胸囲	110	116	120	124	128	136	148
肩巾	44	48	50	52	54	56	58
総丈	151	155	159	162	167	172	173
袖丈	24.5	25	25.5	26	26.5	27	27.5
胴囲	86	90	94	98	102	110	122
股下	76	78	80	80	82	82	82



(4)ブラック (23)チャコールグレー (43)レッド (87)ライトブラウン

目付量 180g/m²

9900

つなぎ

¥7,900 (税込価格 ¥8,690)

ポリエステル 80%・綿 20%

樹脂 ファスナー

	SS	S	M	L	LL	3L	4L	6L
参考身長	140-150	145-155	150-160	160-170	170-180	175-	175-	175-
胸囲	106	110	116	120	124	128	136	148
肩巾	42	44	48	50	52	54	56	58
総丈	148	151	155	159	162	167	172	173
袖丈	52	54	56	58	60	62	64	64
胴囲	82	86	90	94	98	102	110	122
股下	76	76	78	80	80	82	82	82



(1)ネイビー (4)ブラック (23)チャコールグレー (43)レッド (203)ロイヤルブルー



(203)ロイヤルブルー



(87)ライトブラウン

ポリエステル 80%
綿 20%

! 3L以上は価格が変わります。(P3参照)

9300

9300 SERIES
TEXTURE

- 豊富なカラー展開
- 定番のT/Cソフトツイルを使用
- アコーディオンプリーツで動きやすい
- レディースサイズ対応商品

目付量 185g/m²

9300

つなぎ

¥7,400 (税込価格 ¥8,140)

ポリエステル 65%・綿 35%

樹脂 ファスナー

	SS	S	M	L	LL
参考身長	140-150	145-155	150-160	160-170	170-180
胸囲	106	110	114	118	122
肩巾	42	44	48	50	52
総丈	150	153	158	163	166
袖丈	51	53	56	58	60
胴囲	82	86	90	94	98
股下	76	76	78	80	80

	3L	4L	6L
参考身長	175-	175-	175-
胸囲	126	134	146
肩巾	54	56	58
総丈	171	174	175
袖丈	62	64	64
胴囲	102	110	122
股下	82	82	82



(0)ホワイト (1)ネイビー (4)ブラック



(7)グレー (8)ブルー (48)ライトレッド



(73)イエロー (87)ライトブラウン (108)ライトグリーン

プリントイメージ



プリントが入れやすいよう、ヨークやノーフォークがありません



(74)オレンジ



1 アコーディオンプリーツ伸縮自在でツッパリ感がなく動きやすい!

2 面ファスナー(隠し)

3 ミニポケット

4 脇ゴム仕様

5 袖ベン差し

6 胸ベン差し

7 胸プリーツポケット

! 3L以上は価格が変わります。(P3参照)

9200

9200 SERIES
TEXTURE

- 定番のT/Cソフトツイルを使用
- アコーディオンプリーツで動きやすい
- 豊富なカラー展開

目付量 210g/m²

9200

つなぎ

¥9,300 (税込価格 ¥10,230)

ポリエステル 65%・綿 35%

樹脂 ファスナー

	S	M	L	LL
参考身長	145-155	150-160	160-170	170-180
胸囲	110	116	120	124
肩巾	44	48	50	52
総丈	149	154	159	164
袖丈	53	56	58	60
胴囲	84	90	94	98
股下	74	76	78	80

	3L	4L	6L
参考身長	175-	175-	175-
胸囲	128	136	148
肩巾	54	56	58
総丈	169	174	175
袖丈	62	64	64
胴囲	102	110	122
股下	82	84	84



(1)ネイビー (4)ブラック (8)ブルー



(22)シルバーグレー (23)チャコールグレー



(42)レンガ

1 アコーディオンプリーツ伸縮自在でツッパリ感がなく動きやすい!

2 衿裏配色

3 ファスナーポケット

4 ミニポケット

5 脇ゴム仕様

6 面ファスナー(隠し)

7 胸ベン差し

8 スケールポケット

! 3L以上は価格が変わります。(P3参照)

ポリエステル 65%
綿 35%

OVER ALL
39020
9921

NEW
NEW COLOR
NEW SIZE
主力商品

Ladies

制電性素材
ECO商品
ストレッチ
吸汗速乾
(パンツ)ウエスト
ゴム仕様
綿100%
CVC
T/C
ポリエステル
100%

39020

39020
TEXTURE



- 定番の T/C にストレッチ性を加えた T/C×PU 素材
- 動きやすさを追求した高いストレッチ性
- ローウエスト仕様で見た目スッキリ
- カーゴポケット付きで収納力アップ
- ボタン・ファスナーが表に出ないスクラッチガード仕様
- 脇にメッシュ素材を使用し風が通る

39020 目付量 170g/m²

つなぎ
¥9,500 (税込価格 ¥10,450)
ポリエステル 63%・綿 34%・ポリウレタン 3%
樹脂 ファスナー

	S	M	L	LL	3L	4L	6L
参考身長	145-155	150-160	160-170	170-180	175-	175-	175-
胸囲	108	112	116	120	124	128	136
肩巾	44	46	48	50	52	54	56
総丈	156	160	164	168	171	174	178
袖丈	54	57	59	61	63	65	65
胴囲	98	102	106	110	114	118	126
股下	71	72	73	74	74	74	74



ストレッチ
動きやすさを追求した
高いストレッチ性

1 面ファスナー(隠し) 2 二重ポケット
3 アジャストテープ 4 カラビナループ
5 カーゴベン差し 6 カーゴマチ付き
ポケット
7 ひざダーツ 8 袖ベン差し
9 脇メッシュ

※脇メッシュは全てブラックです。

9921

9921
TEXTURE



- 迷彩プリントを施した T/C ソフトツイルを使用
- アコーディオンプリーツで動きやすい
- 不快なニオイを軽減するデオドラントテープ付き
- レディースサイズ対応商品

9921 目付量 185g/m²

つなぎ
¥8,400 (税込価格 ¥9,240)
ポリエステル 65%・綿 35%
樹脂 ファスナー

	SS	S	M	L	LL	3L	4L	6L
参考身長	140-150	145-155	150-160	160-170	170-180	175-	175-	175-
胸囲	104	108	112	116	120	126	132	144
肩巾	42	44	46	48	50	52	54	58
総丈	151.5	155	158.5	162	166	169.5	170.5	172.5
袖丈	53	55	57	59	61	63	65	65
胴囲	94	98	102	106	110	116	126	140
股下	70	71	72	73	74	74	74	74

1 面ファスナー(隠し)
2 多機能ポケット
3 デオドラントテープ
4 袖ベン差し
5 アジャストテープ
6 アコーディオンプリーツ

(510)カモフラグリーン (511)カモフラグレー

3L以上は価格が変わります。(P3参照)

2082-20

2082-20
TEXTURE

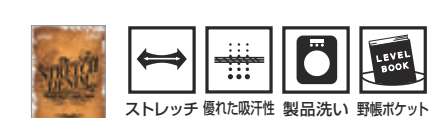

- 9.5oz のストレッチデニムを使用
- 肌触りが良く吸湿性のある綿高混率素材
- 製品洗いによるソフトな風合いと防縮性
- 動きやすさを追求した高いストレッチ性

デニム 9.5oz

2082-20

つなぎ
¥13,400 (税込価格 ¥14,740)
綿 75%・ポリエステル 23%・ポリウレタン 2%
(デニム 9.5oz 320g/m²)
金属 ファスナー/ドットボタン(隠し)

	S	M	L	LL	3L	4L	6L
参考身長	145-155	150-160	160-170	170-180	175-	175-	175-
胸囲	106	110	114	118	122	130	142
肩巾	44	46	48	50	52	54	56
総丈	153	156	159	162	165	168	170
袖丈	56	58	60	61	62	63	63
胴囲	94	98	102	106	112	122	138
股下	78	78	78	78	78	78	78



3L以上は価格が変わります。(P3参照)、ポリウレタン入り製品取扱上のご注意 (P2参照)、デニム製品取扱上のご注意 (P2参照)

7100

7100
TEXTURE



- 肉厚な綿カツラギを使用
- 肌触りが良く吸湿性のある綿 100% 素材
- アコーディオンプリーツで動きやすい

目付量 300g/m²

7100

つなぎ
¥9,100 (税込価格 ¥10,010)
綿 100%
樹脂 ファスナー

	S	M	L	LL	3L	4L	6L
参考身長	145-155	150-160	160-170	170-180	175-	175-	175-
胸囲	110	116	120	124	128	136	148
肩巾	44	48	50	52	54	56	58
総丈	149	154	159	164	169	174	175
袖丈	53	56	58	60	62	64	64
胴囲	84	90	94	96	102	110	122
股下	74	76	78	80	82	84	84



3L以上は価格が変わります。(P3参照)、綿製品取扱上のご注意 (P2参照)

OVER ALL
2082-20
7100

NEW
NEW COLOR
NEW SIZE
主力商品
Ladies
制電性素材
ECO商品
ストレッチ
吸汗速乾
(パンツ)ウエスト
ゴム仕様
綿100%
CVC
T/C
ポリエステル
100%

ストレッチ
LEVEL 4
伸縮率
30~50%未満

1 タックボタン
2 野帳が入る
3 コインポケット
4 ドットボタン(隠し)
5 袖ベン差し
6 アジャストテープ

1 面ファスナー(隠し)
2 ミニポケット
3 脇ゴム仕様
4 アコーディオンプリーツ
5 スケールポケット

2082-20
綿 75%
ポリエステル 23%
ポリウレタン 2%

7100
綿 100%

4302-24 N.BW

- 定番の T/C ソフトツイルを使用
- 裾リブで足元スッキリ
- レディースサイズ対応商品

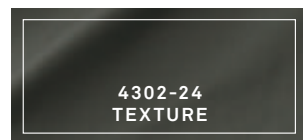

目付量 **185g/m²**

4302-24

サロペット

¥9,000 (税込価格 ¥9,900)

ポリエステル 65%・綿 35%

金属 ドットボタン 樹脂 ファスナー/バックル

	SS	S	M	L	LL
参考身長	145-155	155-165	165-175	175-185	175-185
胸囲	81	86	91	96	101
股下	76	76	76	76	76

	3L	4L	6L
参考身長	175-185	180-190	185-195
胸囲	106	111	123
股下	76	76	76

(10) サンドベージュの SS, 6L はございません。

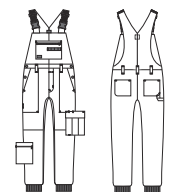

(82) アーミー



(1) ネイビー

(4) ブラック

(10) サンドベージュ



イージーケア レディース対応 野帳ポケット



! 3L以上は価格が変わります。(P3参照)

ポリエステル 65%
綿 35%

29014 BULL WORKS

- 定番の T/C ソフトツイルを使用
- ゴムサスペンダーを使用してツッパリ感を軽減
- カーゴポケット付きで収納力アップ
- レディースサイズ対応商品



目付量 **185g/m²**

29014

サロペット

¥8,000 (税込価格 ¥8,800)

ポリエステル 65%・綿 35%

樹脂 ファスナー

	SS	S	M	L	LL
参考身長	145-155	155-165	165-175	175-185	175-185
胸囲	83	88	93	98	103
股下	78	78	78	78	78

	3L	4L	6L
参考身長	175-185	180-190	185-195
胸囲	108	113	125
股下	78	78	78

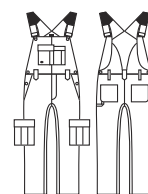

(23) チャコールグレー

(74) オレンジ

(87) ライトブラウン



(22) シルバーグレー



目付量 **185g/m²**

29014

サロペット

¥8,000 (税込価格 ¥8,800)

ポリエステル 65%・綿 35%

樹脂 ファスナー

	SS	S	M	L	LL
参考身長	145-155	155-165	165-175	175-185	175-185
胸囲	83	88	93	98	103
股下	78	78	78	78	78

	3L	4L	6L
参考身長	175-185	180-190	185-195
胸囲	108	113	125
股下	78	78	78



イージーケア レディース対応 野帳ポケット



! 3L以上は価格が変わります。(P3参照)

1012-24 G.GROUND

- ソフトタッチで肌触りの良いレーヨン混デニムを使用
- 製品洗いによるソフトな風合いと防縮性
- レディースサイズ対応商品

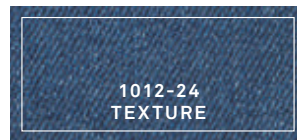

デニム **10.5oz**

1012-24

サロペット

¥11,700 (税込価格 ¥12,870)

綿 65%・レーヨン 20%・ポリエステル 15%
(デニム 10.5oz 355g/m²)

金属 ファスナー/タックボタン/ドットボタン(隠し)

	SS	S	M	L	LL
参考身長	145-155	155-165	165-175	175-185	175-185
胸囲	83	88	93	98	103
股下	78	78	78	78	78

	3L	4L	6L
参考身長	175-185	180-190	185-195
胸囲	108	113	125
股下	78	78	78

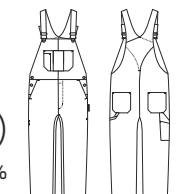

(557) ミッドインディゴ

(556) ライトインディゴ



製品洗い レディース対応



! 3L以上は価格が変わります。(P3参照)、デニム製品取扱上のご注意 (P2参照)

1012-24
綿 65%
レーヨン 20%
ポリエステル 15%

29014
ポリエステル 65%
綿 35%

<p>8.6oz 290g/m²</p> <p>1485SERIES 50710SERIES 50712SERIES</p> <p>綿 95% ポリウレタン 5%</p> <p>P.243 1485-62 長袖Tシャツ (胸ポケット無)</p> <p>P.243 1485-63 半袖Tシャツ (胸ポケット無)</p> <p>P.223 50710 長袖ポロシャツ (胸ポケット無)</p> <p>P.223 50717 半袖ポロシャツ (胸ポケット無)</p> <p>P.248 50712 長袖Tシャツ (胸ポケット無)</p> <p>P.248 50713 半袖Tシャツ (胸ポケット無)</p> <p>P.248 50714 半袖Tシャツ (Vネック、胸ポケット無)</p> <p>同素材</p>			<p>7.3oz 248g/m²</p> <p>0090SERIES</p> <p>綿 100%</p> <p>P.231 0090 長袖ポロシャツ (胸ポケット有)</p> <p>P.231 0097 半袖ポロシャツ (胸ポケット有)</p>			<p>6.5oz 220g/m²</p> <p>50108 0058</p> <p>綿 100%</p> <p>P.249 50108 長袖Tシャツ (ハイネック、胸ポケット有)</p> <p>P.249 0058 長袖Tシャツ (ハイネック、胸ポケット有)</p>			<p>6.2oz 210g/m²</p> <p>0058</p> <p>ポリエステル 55% 綿 45%</p> <p>P.201 5355-63 半袖Tシャツ (胸ポケット無)</p>			<p>5.9oz 200g/m²</p> <p>5355-63</p> <p>綿 100%</p> <p>P.201 5355-63 半袖Tシャツ (胸ポケット無)</p> <p>New Line up</p>			<p>5.3oz 180g/m²</p> <p>8255SERIES 0020SERIES 50590SERIES</p> <p>ポリエステル 100%</p> <p>ポリエステル 65% 綿 35%</p> <p>ポリエステル 65% 綿 35%</p> <p>P.250 8255-53 半袖Tシャツ (胸ポケット有)</p> <p>P.251 8255-04 長袖パーカー</p> <p>P.230 0020 長袖ポロシャツ (胸ポケット有)</p> <p>P.230 0027 半袖ポロシャツ (胸ポケット有)</p> <p>P.232 50590 長袖ポロシャツ (胸ポケット有)</p> <p>P.232 50597 半袖ポロシャツ (胸ポケット有)</p> <p>同素材</p>			<p>5.2oz 175g/m²</p> <p>50720SERIES 7035-51</p> <p>ポリエステル 100%</p> <p>ポリエステル 100%</p> <p>P.233 50720 長袖ポロシャツ (胸ポケット有)</p> <p>P.233 50727 半袖ポロシャツ (胸ポケット有)</p> <p>P.234 7035-51 半袖ポロシャツ (胸ポケット有)</p> <p>同素材</p>			<p>5.0oz 170g/m²</p> <p>7325SERIES 0395SERIES</p> <p>ポリエステル 100%</p> <p>ナイロン 77% ポリウレタン 23%</p> <p>P.224 7325-50 長袖ポロシャツ (胸ポケット有)</p> <p>P.224 7325-51 半袖ポロシャツ (胸ポケット有)</p> <p>P.225 0395-50 長袖ポロシャツ (胸ポケット有)</p> <p>P.225 0395-51 半袖ポロシャツ (胸ポケット有)</p>		
<p>5.0oz 170g/m²</p> <p>7335SERIES 50120SERIES 50121SERIES</p> <p>ポリエステル 100%</p> <p>ポリエステル 100%</p> <p>ポリエステル 100%</p> <p>P.221 7335-50 長袖ポロシャツ (ボタンダウン、胸ポケット有)</p> <p>P.221 7335-51 半袖ポロシャツ (ボタンダウン、胸ポケット有)</p> <p>P.228 50120 長袖ポロシャツ (胸ポケット有)</p> <p>P.229 50126 半袖ポロシャツ (胸ポケット無)</p> <p>P.229 50127 半袖ポロシャツ (胸ポケット有)</p> <p>P.247 50121 半袖Tシャツ (胸ポケット有)</p> <p>P.247 50122 長袖Tシャツ (胸ポケット有)</p> <p>P.246 50123 長袖Tシャツ (胸ポケット無)</p> <p>P.247 50128 長袖Tシャツ (ローネック、胸ポケット有)</p> <p>同素材</p>			<p>6645SERIES</p> <p>綿 100%</p> <p>P.245 6645-52 長袖Tシャツ (胸ポケット有)</p> <p>P.245 6645-53 半袖Tシャツ (胸ポケット有)</p>			<p>6055-62</p> <p>綿 53% モダクリル 46% ナイロン 1%</p> <p>New Line up</p> <p>P.199 6055-62 長袖Tシャツ (胸ポケット無)</p>			<p>0495SERIES</p> <p>ナイロン 77% ポリウレタン 23%</p> <p>New Line up</p> <p>P.203 0495-63 半袖Tシャツ (胸ポケット無)</p>			<p>0595SERIES</p> <p>ナイロン 77% ポリウレタン 23%</p> <p>New Line up</p> <p>P.205 0595-53 半袖Tシャツ (胸ポケット有)</p> <p>New Line up</p> <p>P.205 0595-52 長袖Tシャツ (胸ポケット有)</p>			<p>4.7oz 160g/m²</p> <p>50580SERIES 50390SERIES 50391SERIES</p> <p>ポリエステル 100%</p> <p>ポリエステル 100%</p> <p>ポリエステル 100%</p> <p>P.237 50580 長袖ポロシャツ (胸ポケット有)</p> <p>P.237 50587 半袖ポロシャツ (胸ポケット有)</p> <p>P.216 50390 長袖ポロシャツ (胸ポケット有)</p> <p>P.217 50396 半袖ポロシャツ (胸ポケット無)</p> <p>P.217 50397 半袖ポロシャツ (胸ポケット有)</p> <p>P.226 50391 半袖ポロシャツ (ボタンダウン、胸ポケット有)</p> <p>P.226 50394 長袖ポロシャツ (ボタンダウン、胸ポケット有)</p>			<p>4.4oz 150g/m²</p> <p>50381SERIES 50403</p> <p>ポリエステル 100%</p> <p>ポリエステル 100%</p> <p>同素材</p> <p>P.239 50381 半袖Tシャツ (胸ポケット有)</p> <p>P.239 50383 半袖Tシャツ (胸ポケット無)</p> <p>P.240 50382 長袖Tシャツ (胸ポケット無)</p> <p>P.241 50384 長袖Tシャツ (胸ポケット有)</p> <p>P.241 50388 長袖Tシャツ (ローネック、胸ポケット有)</p> <p>P.249 50403 半袖Tシャツ (胸ポケット無)</p>			<p>4.3oz 145g/m²</p> <p>50130SERIES</p> <p>ポリエステル 100%</p> <p>P.227 50130 長袖ポロシャツ (胸ポケット有)</p> <p>P.227 50137 半袖ポロシャツ (胸ポケット有)</p> <p>P.236 50550 長袖Tシャツ (胸ポケット無)</p> <p>P.236 50557 半袖ポロシャツ (胸ポケット無)</p>		

難燃・制電素材「ブレバノ®プラス」採用。
特殊編み組織による優れた通気性で、「安全」で「快適」なTシャツ



難燃・防災作業服
限界酸素指数(LOI値):31.1

JIS T8118規格適合商品
※P2参照



※ブレバノ®は倉敷紡績(株)の登録商標です。

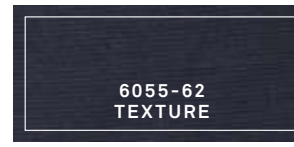

- ▶ クラボウ「ブレバノ®プラス」による優れた防炎性と静電気帯電防止性、快適性
- ▶ 吸湿・吸汗性の優れた綿と、防炎性に優れたモダクリル繊維を混紡
- ▶ 火を扱う現場にも対応した仕様
- ▶ 不快なニオイを軽減するデオドラントテープ付き
- ▶ 男女問わず着用できる幅広いサイズ展開・レディースサイズ対応商品

ご注意

- 不燃ではありません。
- 可燃物質のような危険物が存在する場所では、着脱しないでください。
- 本製品の不適切な使用に関して、当社は一切の責任を負いかねます。
- 大きな損傷を受けるような洗濯はお避けください。
- 記載の分類性能を有していますが、安全性を保証するものではありません。
- 特殊な難燃素材を使用しており、製品によって多少の色差がございます。
- ※ブレバノ®は倉敷紡績(株)の登録商標です。



New Lineup

6055-62

長袖 Tシャツ(胸ポケット無)

¥13,000 (税込) ¥14,300

綿 53%・モダクリル 46%・ナイロン 1% (4.7oz 160g/m²)

	SS	S	M	L	LL	3L	4L	5L	6L
胸囲	90	96	102	110	116	124	132	140	148
肩巾	41	44	46	48	50	52	54	56	58
着丈	59	63	66	69	72	75	75	77	77
袖丈	51	53	56	58	60	62	64	65	65



! 4L以上は価格が変わります。(P3参照)



- NEW
- NEW COLOR
- NEW SIZE
- 主力商品
- Ladies
- 制電性素材
- ECO商品
- ストレッチ
- 吸汗速乾
- (パンツ)ウエストゴム仕様
- 綿100%
- CVC
- T/C
- ポリエステル100%

5355-63

SOWA

冷感 × 通気 × UV カット。機能性を備えた綿 100% T シャツ



接触冷感性 q-max 0.309

驚異の接触冷感性能!
夏場でも快適に過ごせる綿100%Tシャツ!



1 デオドラントテープ



5355-63
TEXTURE



- 縦横に伸びる、動きやすさを追求した高いストレッチ性
- q-max0.309で綿100%とは思えない接触冷感性
- 不快なニオイを軽減するデオドラントテープ付き
- 肌触りが良く吸湿性のある綿100%素材
- UVカット率95%以上、UPF50+で、紫外線を防止
- 男女問わず着用できる幅広いサイズ展開・レディースサイズ対応商品



(1)ネイビー

New Lineup

5355-63

半袖 T シャツ(胸ポケット無)

¥3,500 (税込 ¥3,850)

綿 100% (5.9oz 200g/㎡)

	SS	S	M	L	LL	3L	4L	5L	6L
胸囲	84	94	104	110	116	122	128	134	140
肩巾	38	42	45	48	51	53	55	57	59
着丈	55.5	60.5	65.5	68.5	71.5	74.5	77.5	80.5	83.5
袖丈	16	18	21	22	23	24	25	25	26

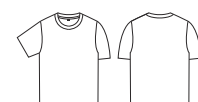

(0)ホワイト

(4)ブラック

(7)グレー

! 4L以上は価格が変わります。(P3参照)

CASUAL
5355-63

- NEW
- NEW COLOR
- NEW SIZE
- 主力商品
- Ladies
- 制電性素材
- ECO商品
- ストレッチ
- 吸汗速乾
- (パンツ)ウエストゴム仕様
- 綿100%
- CVC
- T/C
- ポリエステル100%

綿
100
%

201

200

UPF50+ で日差しをブロック！ qmax 0.445 の冷感で涼しさキープ！
驚異の快適さを実現した超冷感 T シャツ



接触冷感性 qmax 0.445

驚異の接触冷感性能！
夏場でも快適に過ごせる超冷感Tシャツ！



1 デオドラントテープ



0495-63
TEXTURE



- 縦横に伸びる動きやすさを追求した高いストレッチ性
- qmax 0.445で抜群の接触冷感性
- 不快なニオイを軽減するデオドラントテープ付き
- 吸汗速乾加工による続くドライ感

- UVカット率95%以上、UPF50+で紫外線を防止
- 男女問わず着用できる幅広いサイズ展開



(203)ロイヤルブルー

New Lineup

0495-63

半袖 T シャツ(胸ポケット無)

¥3,000 (税込 価格 ¥3,300)

ナイロン 77%・ポリウレタン 23%(4.7oz 160g/㎡)

	SS	S	M	L	LL	3L	4L	5L	6L
胸囲	84	94	104	110	116	122	128	134	140
肩巾	38	42	45	48	51	53	55	57	59
着丈	55.5	60.5	65.5	68.5	71.5	74.5	77.5	80.5	83.5
袖丈	16	18	21	22	23	24	25	25	26



(1)ネイビー



(4)ブラック



(22)シルバーグレー

! 4L以上は価格が変わります。(P3参照)、ポリウレタン入り製品取扱上のご注意 (P2参照)

- NEW
- NEW COLOR
- NEW SIZE
- 主力商品
- Ladies
- 制電性素材
- ECO商品
- ストレッチ
- 吸汗速乾
- (パンツ)ウエストゴム仕様
- 綿100%
- CVC
- T/C
- ポリエステル100%

0595 SERIES

保冷剤ポケット + 接触冷感生地 + 高通気性生地で
猛暑に立ち向かう NEW アイテム！
EF ウェアと合わせて涼しさ倍増！！



接触冷感性 q-max 0.445

驚異の接触冷感性！
夏場でも快適に過ごせる超冷感Tシャツ！



1 ロゴ入りラインテープ 2 デオドラントテープ



3 G.G.ビスネーム 4 袖ベン差し



5 袖口メッシュ 6 脇・背中メッシュ



7 保冷剤ポケット(13003、13004が入る)

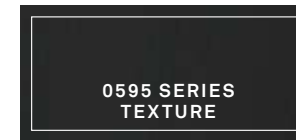

- 保冷剤(13003、13004)が入るポケット付き
- 通気性に優れたメッシュを使用
- q-max0.445で抜群の接触冷感性
- 不快なニオイを軽減する消臭糸の使用&デオドラントテープ付き
- ファン付きジャケットのインナーとして着用することで更に効果アップ

New Lineup

0595-53

半袖 T シャツ(胸ポケット有)

¥4,700 (税込 ¥5,170)

本体：ナイロン 77%・ポリウレタン 23%(4.7oz 160g/m²)
別布：ナイロン 74%・ポリウレタン 26%(4.9oz 165g/m²)

	S	M	L	LL	3L	4L
胸囲	94	100	106	112	118	126
肩巾	40	42	44	46	48	50
着丈	63	66	69	72	75	75
袖丈	20	21	22	23	24	25



(4)ブラック

New Lineup

0595-52

長袖 T シャツ(胸ポケット有)

¥5,000 (税込 ¥5,500)

本体：ナイロン 77%・ポリウレタン 23%(4.7oz 160g/m²)
別布：ナイロン 74%・ポリウレタン 26%(4.9oz 165g/m²)

	S	M	L	LL	3L	4L
胸囲	94	100	106	112	118	126
肩巾	40	42	44	46	48	50
着丈	63	66	69	72	75	75
袖丈	55	58	60	62	64	66



(4)ブラック



(23)チャコールグレー



(23)チャコールグレー

- NEW
- NEW COLOR
- NEW SIZE
- 主力商品
- Ladies
- 制電性素材
- ECO商品
- ストレッチ
- 吸汗速乾
- (パンツ)ウエストゴム仕様
- 綿100%
- CVC
- T/C
- ポリエステル100%

❗ 4L以上は価格が変わります。(P3参照)、ポリウレタン入り製品取扱上のご注意 (P2参照)

13003 保冷剤(1個)(P63)、13004 保冷剤(1個)(P63)

0685 SERIES

快適さを追求するプロの選択！
EF ウェアと合わせて涼しさ纏うメッシュサポートシャツ！



UVカット率95%以上、
UPF50+で紫外線を防止

紫外線をしっかりブロック！

高い紫外線カット機能で、有害な紫外線をしっかりブロック！紫外線から肌を守り、日焼けや皮膚へのダメージを軽減！

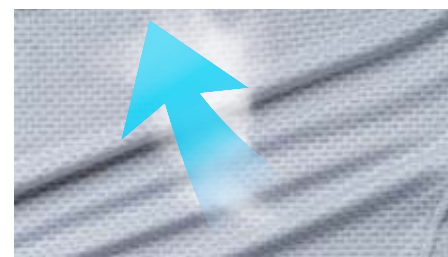

吸汗速乾加工
汗をかいてもサラッとドライな着心地をキープ！



1 メッシュ(フロント、脇、背)
部分メッシュ素材で、通気性が良く、ムレにくく快適



2 サイズプリント

3 デオドラントテープ



- ▶ 抜群のストレッチ性と適度な加圧力
- ▶ ナイロン高混率による接触冷感性
- ▶ 不快なニオイを軽減するデオドラントテープ付き

- ▶ 吸汗速乾加工による続くドライ感
- ▶ UVカット率95%以上、UPF50+で紫外線を防止(袖部分)
- ▶ 通気性に優れたメッシュを使用

New Size

0685-40

長袖サポートシャツ

¥4,000 (税込価格 ¥4,400)

本体：ナイロン 88%・ポリウレタン 12% (4.4oz 150g/㎡)
別布：ナイロン 90%・ポリウレタン 10%

	S	M	L	LL	3L	4L	5L	6L
胸囲	84	90	96	102	108	114	120	126
着丈	66	68	70	72	74	76	78	78
袖丈	70	73	76	79	82	85	88	89



(4)ブラック



(22)シルバーグレー

0685-41

半袖サポートシャツ

¥3,900 (税込価格 ¥4,290)

本体：ナイロン 88%・ポリウレタン 12% (4.4oz 150g/㎡)
別布：ナイロン 90%・ポリウレタン 10%

	S	M	L	LL	3L	4L
胸囲	84	90	96	102	108	114
着丈	66	68	70	72	74	76
袖丈	37	39	41	43	45	47



(4)ブラック



(22)シルバーグレー

! 4L以上は価格が変わります。(P3参照)

NEW
NEW COLOR
NEW SIZE
主力商品
Ladies
制電性素材
ECO商品
ストレッチ
吸汗速乾
(パンツ)ウエストゴム仕様
綿100%
CVC
T/C
ポリエステル100%

8335 SERIES

UV カット 95%以上、UPF50+ の優れた紫外線防止機能！
吸汗速乾加工で快適に使えるサポートウェア！

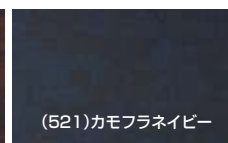
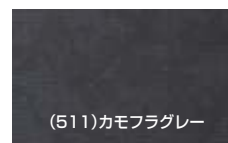
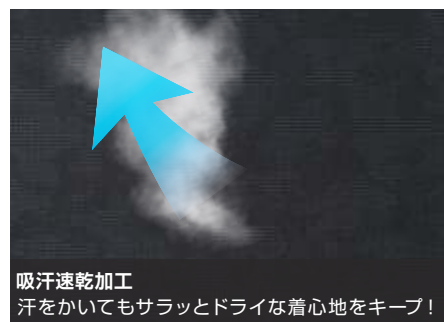

- ▶ 抜群のストレッチ性と適度な加圧力
- ▶ 吸汗速乾加工による続くドライ感

- ▶ 不快なニオイを軽減するデオドラントテープ付き(シャツ・タイツ)
- ▶ UVカット95%以上、UPF50+で、日焼けを防止

New Size 8335-40

長袖サポートシャツ

¥2,300 (税込 ¥2,530)

ポリエステル 87%・ポリウレタン 13% (4.4oz 150g/㎡)

	S	M	L	LL	3L	4L	5L	6L
胸囲	78	84	90	96	102	108	114	120
着丈	66	68	70	72	74	76	78	78
袖丈	70	73	76	79	82	85	88	89

■5L、6Lは(4)ブラックのみがございます。



8335-45

アームサポーター

¥1,200 (税込 ¥1,320)

ポリエステル 87%・ポリウレタン 13% (4.4oz 150g/㎡)

	M	L	LL
腕巾	11	12.5	14
袖口巾	8	9	10
袖丈	44	46	48



8335-47

サポートタイツ

¥2,300 (税込 ¥2,530)

ポリエステル 87%・ポリウレタン 13% (4.4oz 150g/㎡)

	S	M	L	LL	3L	4L
ウエスト	70-76	76-82	82-88	88-94	94-100	100-110
股下	65	66	68	70	72	72

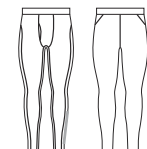

❗ 4L以上は価格が変わります。(P3参照)、ポリウレタン入り製品取扱上のご注意 (P2参照)

CASUAL
8335 SERIES

- NEW
- NEW COLOR
- NEW SIZE
- 主力商品
- Ladies
- 制電性素材
- ECO商品
- ストレッチ
- 吸汗速乾
- (パンツ)ウエストゴム仕様
- 綿100%
- CVC
- T/C
- ポリエステル100%

ポリエステル87%
ポリウレタン13%

0085 SERIES

接触冷感素材でクールダウン！
ひんやりアイスタッチのコンプレッションウェア！



レディースサイズ対応



吸汗速乾加工
汗をかいてもサラッとドライな着心地をキープ！



0085-40

長袖サポートシャツ

¥4,200 (税込 ¥4,620)

ナイロン 82%・ポリウレタン 18% (5.6oz 190g/m²)

	GM	S	M	L	LL	3L	4L
胸囲	83-91	78-86	84-92	90-98	96-104	102-110	110-118
着丈	61	63	65	67	69	71	73
袖丈	70	70	73	76	79	82	85

GMはレディース仕様になります。
※GMは(4)ブラック、(7)グレー、(22)シルバーグレーのみとなります。
■S-4Lは2cm短い旧サイズの商品が混入することがございますので、ご注意ください。

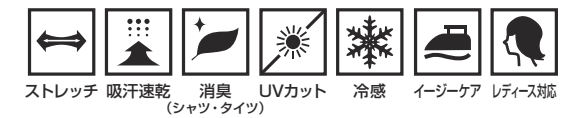

- ▶ ナイロン高湿率による接触冷感性
- ▶ 吸汗速乾加工による続くドライ感
- ▶ 抜群のストレッチ性と適度な加圧力

- ▶ 不快なニオイを軽減するデオドラントテープ付き(シャツ・タイツ)
- ▶ レディースサイズ対応商品(シャツ)

0085-43

ヘッドバンド

¥1,000 (税込 ¥1,100)

ナイロン 82%・ポリウレタン 18% (5.6oz 190g/m²)

	F
頭囲	46
巾(側側)	10
巾(後頭部側)	3.5



0085-45

アームサポーター

¥2,200 (税込 ¥2,420)

ナイロン 82%・ポリウレタン 18% (5.6oz 190g/m²)

	M	L
腕巾	12	13.5
袖口巾	8	9
袖丈	44	46



0085-46

レッグサポーター

¥2,700 (税込 ¥2,970)

ナイロン 82%・ポリウレタン 18% (5.6oz 190g/m²)

	M	L	LL
腿巾	17	19	21
裾巾	9	10	11
総丈	61	63	65



0085-47

サポートタイツ

¥4,200 (税込 ¥4,620)

ナイロン 82%・ポリウレタン 18% (5.6oz 190g/m²)

	S	M	L	LL
ウエスト	70-76	76-82	82-88	88-94
股下	68	70	70	72

	3L	4L
ウエスト	94-100	100-110
股下	72	72



! 4L以上は価格が変わります。(P3参照)、ポリウレタン入り製品取扱上のご注意 (P2参照)

- NEW
- NEW COLOR
- NEW SIZE
- 主力商品
- Ladies
- 制電性素材
- ECO商品
- ストレッチ
- 吸汗速乾
- (パンツ)ウエストゴム仕様
- 綿100%
- CVC
- T/C
- ポリエステル100%

0585 SERIES

冷感、消臭、UV カット、夏に特化した機能満載のコンプレッションウェア！
接触冷感と消臭加工で夏を快適にする高機能サポートウェアシリーズ！



- ナイロン高湿率による接触冷感性
- 消臭加工により不快なニオイを抑える
- 不快なニオイを軽減するデオドラントテープ付き(タイツ)
- ベンチレーションメッシュにより蒸れを解消(バラクラバ)
- 抜群のストレッチ性と適度な加圧力
- 反射ロゴプリントによる高視認性(シャツ)

0585-44

バラクラバ
¥2,600 (税込 ¥2,860)

本体：ナイロン90%・ポリウレタン10%
(4.4oz 150g/㎡)
メッシュ：ポリエステル85%・ポリウレタン15%
F | XL
頭囲：54 | 56



0585-45

アームサポーター
¥2,400 (税込 ¥2,640)

ナイロン90%・ポリウレタン10%
(4.4oz 150g/㎡)
M | L | LL
胸巾：11 | 12.5 | 14
袖口巾：8 | 9 | 10
袖丈：44 | 46 | 48



0585-46

レッグサポーター
¥3,000 (税込 ¥3,300)

ナイロン90%・ポリウレタン10%
(4.4oz 150g/㎡)
M | L | LL
股巾：17 | 19 | 21
裾巾：9 | 10 | 11
総丈：61 | 63 | 65



0585-47

サポートタイツ
¥4,700 (税込 ¥5,170)

ナイロン90%・ポリウレタン10%
(4.4oz 150g/㎡)
S | M | L | LL | 3L | 4L
ウエスト：70-76 | 76-82 | 82-88 | 88-94 | 94-100 | 100-110
股下：65 | 66 | 68 | 70 | 72 | 72



0585-40

長袖サポートシャツ
¥4,800 (税込 ¥5,280)

ナイロン90%・ポリウレタン10%(4.4oz 150g/㎡)

	S	M	L	LL	3L	4L
胸囲	78	84	90	96	102	108
着丈	63	65	67	69	71	73
裾丈	70	73	76	79	82	85

■着丈の2cm短い旧サイズの商品が混入することがございますので、ご注意ください。



0585-41

長袖サポートシャツ
¥4,800 (税込 ¥5,280)

ナイロン90%・ポリウレタン10%(4.4oz 150g/㎡)

	S	M	L	LL	3L	4L
胸囲	78	84	90	96	102	108
着丈	61	63	65	67	69	71
裾丈	70	73	76	79	82	85



- NEW
- NEW COLOR
- NEW SIZE
- 主力商品
- Ladies
- 制電性素材
- ECO商品
- ストレッチ
- 吸汗速乾
- (パンツ)ウエストゴム仕様
- 綿100%
- CVC
- T/C
- ポリエステル100%

ナイロン90% ポリウレタン10%

! 4L以上は価格が変わります。(P3参照)、ポリウレタン入り製品取扱上のご注意 (P2参照)

背中メッシュで通気性UP! 暑い夏でもクールダウン

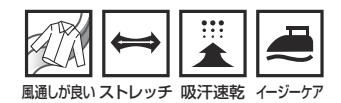

- ▶ 抜群のストレッチ性と適度な加圧力
- ▶ 吸汗速乾加工による続くドライ感
- ▶ 脇、背中、袖下に風通りの良いメッシュ素材を使用

50620 長袖サポートシャツ

¥3,200 (税込価格 ¥3,520)

本体: ポリエステル 90%・ポリウレタン 10%
(4.4oz 150g/m²)
メッシュ: ポリエステル 85%・ポリウレタン 15%

	S	M	L	LL	3L	4L
胸囲	78-86	84-92	90-98	96-104	102-110	108-116
着丈	63	65	67	69	71	73
袖丈	70	73	76	79	82	85

■着丈の2cm短いサイズの商品が混入することがございますので、ご注意ください。
■4Lには (1) ネイビー、(23) チャコールグレーがございません。



(1) ネイビー



(4) ブラック (22) シルバークレー (23) チャコールグレー (406) プッシュネイビー (407) プッシュブラック (408) プッシュレッド

50625 アームサポーター

¥1,600 (税込価格 ¥1,760)

本体: ポリエステル 90%・ポリウレタン 10%
(4.4oz 150g/m²)
メッシュ: ポリエステル 85%・ポリウレタン 15%

	M	L	LL
腕巾	11	12.5	14
袖口巾	8	9	10
袖丈	44	46	48



(1) ネイビー



(4) ブラック (22) シルバークレー (23) チャコールグレー (406) プッシュネイビー (407) プッシュブラック (408) プッシュレッド

! 4L以上は価格が変わります。(P3参照)、ポリウレタン入り製品取扱上のご注意 (P2参照)

- NEW
- NEW COLOR
- NEW SIZE
- 主力商品
- Ladies
- 制電性素材
- ECO商品
- ストレッチ
- 吸汗速乾
- (パンツ)ウエストゴム仕様
- 綿100%
- CVC
- T/C
- ポリエステル100%

50390 SERIES

吸汗速乾加工で続くドライな着心地、多色展開の大人気カラーポロシャツ



主力商品



50390

長袖ポロシャツ(胸ポケット有)

¥3,100 (税込 ¥3,410)

ポリエステル 100%(4.4oz 150g/㎡)

	S	M	L	LL	3L	4L	6L
胸囲	96	100	104	108	112	120	132
肩巾	41	43	45	47	49	51	53
着丈	64	67	69	71	73	75	77
袖丈	54	57	59	61	63	65	67



(0)ホワイト



! 4L以上は価格が変わります。(P3参照)

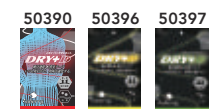

50390 SERIES
TEXTURE



通気性に優れたハニカムメッシュを使用
吸汗速乾加工による続くドライ感

不快なニオイを軽減するデオドラントテープ付き
レディースサイズ対応商品

50396

半袖ポロシャツ(胸ポケット無)

¥2,600 (税込 ¥2,860)

ポリエステル 100%(4.4oz 150g/㎡)

	SS	S	M	L	LL	3L	4L	6L
胸囲	92	96	100	104	108	112	120	132
肩巾	39	41	43	45	47	49	51	53
着丈	62	64	67	69	71	73	75	77
袖丈	19	20	21	22	23	24	25	26



(214)エメラルドブルー

50397

半袖ポロシャツ(胸ポケット有)

¥2,600 (税込 ¥2,860)

ポリエステル 100%(4.4oz 150g/㎡)

	SS	S	M	L	LL	3L	4L	6L
胸囲	92	96	100	104	108	112	120	132
肩巾	39	41	43	45	47	49	51	53
着丈	62	64	67	69	71	73	75	77
袖丈	19	20	21	22	23	24	25	26



(203)ロイヤルブルー



! 4L以上は価格が変わります。(P3参照)

CASUAL
50390 SERIES

- NEW
- NEW COLOR
- NEW SIZE
- 主力商品
- Ladies
- 制電性素材
- ECO商品
- ストレッチ
- 吸汗速乾
- (パンツ)ウエストゴム仕様
- 綿100%
- CVC
- T/C
- ポリエステル100%

ポリエステル100%

217

216

UPF50+ で日差しをブロック！ q-max 0.445 の冷感で涼しさキープ！
驚異の快適さを実現した超冷感ポロシャツ



接触冷感性 q-max 0.445

驚異の接触冷感性！
夏場でも快適に過ごせる超冷感ポロシャツ！



1 台襟仕様

2 衿共生地



3 糸付けボタン

4 第2・第3ボタン
ドットボタン(隠し)



5 ドットボタン(隠し)
付きフラップ

6 ビッグポケット



7 袖ベン差し

8 袖口部分リブ仕様



9 サイドスリット

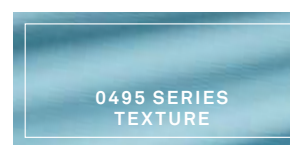

ストレッチ 吸汗速乾 消臭 UVカット 冷感 レディース対応

- 縦横に伸びる動きやすさを追求した高いストレッチ性
- q-max 0.445で抜群の接触冷感性
- 不快なニオイを軽減するデオドラントテープ付き
- 吸汗速乾加工による続くドライ感

- UVカット率95%以上、UPF50+で紫外線を防止
- 男女問わず着用できる幅広いサイズ展開
- ビッグポケット付き

0495-50

長袖ポロシャツ(胸ポケット有)

¥5,900 (税込価格 ¥6,490)

ナイロン77%・ポリウレタン23%(4.7oz 160g/㎡)

樹脂 糸付けボタン/ドットボタン

	SS	S	M	L	LL	3L	4L	5L	6L
胸囲	86	92	98	106	112	120	128	136	144
肩巾	37	40	42	44	46	48	50	52	54
着丈	61	65	68	71	74	77	77	79	79
袖丈	53	55	58	60	62	64	66	67	67



(1)ネイビー

(4)ブラック

(22)シルバーグレー

(203)ロイヤルブルー



(204)パウダーブルー

0495-51

半袖ポロシャツ(胸ポケット有)

¥5,400 (税込価格 ¥5,940)

ナイロン77%・ポリウレタン23%(4.7oz 160g/㎡)

樹脂 糸付けボタン/ドットボタン

	SS	S	M	L	LL	3L	4L	5L	6L
胸囲	86	92	98	106	112	120	128	136	144
肩巾	37	40	42	44	46	48	50	52	54
着丈	61	65	68	71	74	77	77	79	79
袖丈	19	20	21	22	23	24	25	26	26



(4)ブラック

(22)シルバーグレー

(203)ロイヤルブルー

(204)パウダーブルー



(1)ネイビー

4L以上は価格が変わります。(P3参照)、ポリウレタン入り製品取扱上のご注意(P2参照)

- NEW
- NEW COLOR
- NEW SIZE
- 主力商品
- Ladies
- 制電性素材
- ECO商品
- ストレッチ
- 吸汗速乾
- (パンツ)ウエストゴム仕様
- 綿100%
- CVC
- T/C
- ポリエステル100%

7335 SERIES

SOWA

持続可能な未来と安全のために制電糸入り再生ポリエステル糸を使用！
豊富なカラーバリエーションと配色で理想のユニフォーム

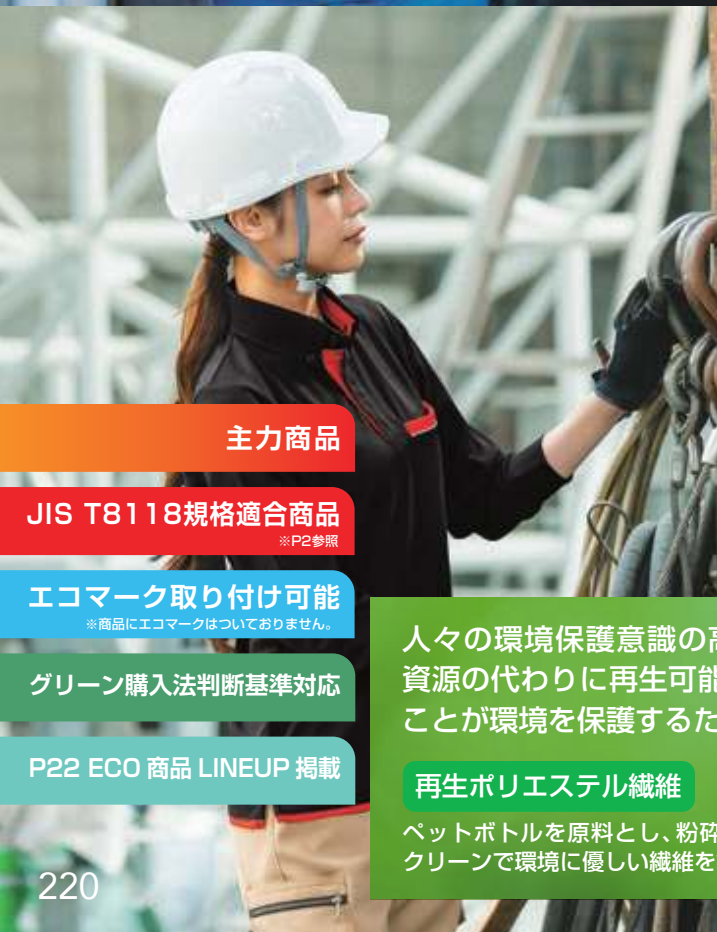

主力商品

JIS T8118規格適合商品

※P2参照

エコマーク取り付け可能

※商品にエコマークはついておりません。

グリーン購入法判断基準対応

P22 ECO 商品 LINEUP 掲載

人々の環境保護意識の高まりや科学の進歩に伴い、再生不可能な資源の代わりに再生可能な資源を使用し、それらをリサイクルすることが環境を保護するための重要な方法・解決策となっています。

再生ポリエステル繊維

ペットボトルを原料とし、粉碎、洗浄、分解、重合といった工程を経て、再度糸としてクリーンで環境に優しい繊維を製造しています。



SUSTAINABLE DEVELOPMENT GOALS



7335 SERIES
TEXTURE

- 再生ポリエステル糸を100%使用
- JIS T8118規格適合の制電性商品
- さらりとした風合いのポリエステル鹿の子を使用
- 反射材・反射パイピングによる高視認性
- レディースサイズ対応商品
- 吸汗速乾加工による続くドライ感
- 衿ボタンダウン仕様
- ビッグポケット付き
- 不快なニオイを軽減するデオドラントテープ付き

7335-50

長袖ポロシャツ(ボタンダウン、胸ポケット有)

¥4,900 (税込価格 ¥5,390)

ポリエステル 100%(5oz 170g/㎡)

樹脂 糸付けボタン/ドットボタン

	SS	S	M	L	LL	3L	4L	5L	6L
胸囲	86	92	98	106	112	120	128	136	144
肩巾	37	40	42	44	46	48	50	52	54
着丈	59	63	66	69	72	75	75	77	77
袖丈	53	55	58	60	62	64	66	67	67



(43)レッド
配色/ブラック



7335-51

半袖ポロシャツ(ボタンダウン、胸ポケット有)

¥4,500 (税込価格 ¥4,950)

ポリエステル 100%(5oz 170g/㎡)

樹脂 糸付けボタン/ドットボタン

	SS	S	M	L	LL	3L	4L	5L	6L
胸囲	86	92	98	106	112	120	128	136	144
肩巾	37	40	42	44	46	48	50	52	54
着丈	59	63	66	69	72	75	75	77	77
袖丈	19	20	21	22	23	24	25	26	26



(1)ネイビー
配色/ブラック



! 4L以上は価格が変わります。(P3参照)

CASUAL
7335 SERIES

- NEW COLOR
- NEW SIZE
- 主力商品
- Ladies
- 制電性素材
- ECO商品
- ストレッチ
- 吸汗速乾
- (パンツ)ウエストゴム仕様
- 綿100%
- CVC
- T/C
- ポリエステル100%

ポリエステル100%

5475-51 *DanD*
Dandy Dad

- 肌触りが良く吸湿性のある綿100%素材を使用
- カジュアルに着こなせるジャガード鹿の子
- 不快なニオイを軽減するデオドラントテープ付き

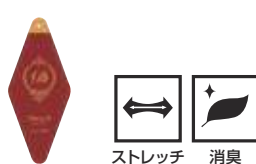
5475-51
TEXTURE

5475-51

半袖ポロシャツ(胸ポケット有)

¥5,400 (税込価格 ¥5,940)

綿100%(5.9oz 200g/㎡)

	S	M	L	LL	3L	4L
胸囲	98	106	112	118	124	130
肩巾	42	46	49	51	53	55
着丈	62	65	67	69	71	73
袖丈	20	22	23	24	24.5	25



(207)インクブルー



(0)ホワイト



(1)ネイビー



(10)サンドベージュ

50710 SERIES *G.GROUND*50710 SERIES
TEXTURE

- 肌触りが良く吸湿性のある綿高混率素材
- 肉厚で丈夫なヘビーウエイトポロシャツ
- ポリウレタン混で抜群のストレッチ性
- 不快なニオイを軽減するデオドラントテープ付き
- 袖フラップポケット付き
- 細身シルエット

50710

長袖ポロシャツ(胸ポケット無)

¥5,400 (税込価格 ¥5,940)

綿95%・ポリウレタン5%(8.6oz 290g/㎡)

	S	M	L	LL	3L	4L
胸囲	84	89	93	97	102	108
肩巾	38	40	42	44	46	48
着丈	62	64	66	68	70	70
袖丈	56	58	60	62	64	64



(0)ホワイト



(1)ネイビー



(4)ブラック



(82)アーミー



(7)グレー



50717

半袖ポロシャツ(胸ポケット無)

¥5,200 (税込価格 ¥5,720)

綿95%・ポリウレタン5%(8.6oz 290g/㎡)

	S	M	L	LL	3L	4L
胸囲	84	89	93	97	102	108
肩巾	38	40	42	44	46	48
着丈	62	64	66	68	70	70
袖丈	19	20	21	22	23	24



(0)ホワイト



(4)ブラック



(7)グレー



(82)アーミー



(1)ネイビー

- NEW
- NEW COLOR
- NEW SIZE
- 主力商品
- Ladies
- 制電性素材
- ECO商品
- ストレッチ
- 吸汗速乾
- (パンツ)ウエスト
ゴム仕様
- 綿100%
- CVC
- T/C
- ポリエステル
100%

綿
95%
ポリウレタン
5%

! 4L以上は価格が変わります。(P3参照)、綿製品取扱上のご注意 (P2参照)

! 4L以上は価格が変わります。(P3参照)、綿PU製品取扱上のご注意 (P2参照)、ポリウレタン入り製品取扱上のご注意 (P2参照)

7325 SERIES

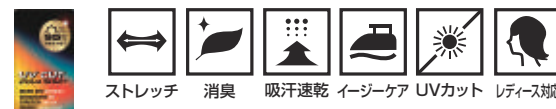

- 高弾性糸を使用したストレッチ素材で快適な動きをサポート
- UVカット95%以上、UPF50+で、日焼けを防止
- 吸汗速乾加工による続くドライ感
- 袖ペン差し付き
- 不快なニオイを軽減するデオドラントテープ付き
- レディースサイズ対応商品

- NEW
- NEW COLOR
- NEW SIZE
- 主力商品
- Ladies
- 制電性素材
- ECO商品
- ストレッチ
- 吸汗速乾
- (パンツ)ウエストゴム仕様
- 綿100%
- CVC
- T/C
- ポリエステル100%



7325-50

長袖ポロシャツ(胸ポケット有)

¥2,600 (税込価格 ¥2,860)

ポリエステル 100%(5oz 170g/㎡)

	SS	S	M	L	LL	3L	4L	5L	6L
胸囲	88	94	100	106	112	118	126	134	144
肩巾	38	40	42	44	46	48	50	52	54
着丈	59	63	66	69	72	75	75	77	79
袖丈	53	55	58	60	62	64	66	67	67



7325-51

半袖ポロシャツ(胸ポケット有)

¥2,600 (税込価格 ¥2,860)

ポリエステル 100%(5oz 170g/㎡)

	SS	S	M	L	LL	3L	4L	5L	6L
胸囲	88	94	100	106	112	118	126	134	144
肩巾	38	40	42	44	46	48	50	52	54
着丈	59	63	66	69	72	75	75	77	79
袖丈	19	20	21	22	23	24	25	26	27



! 4L以上は価格が変わります。(P3参照)

ポリエステル100%

0395 SERIES

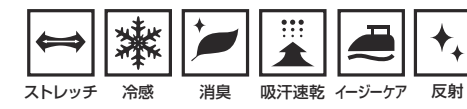

- ナイロン高混率による接触冷感性
- 不快なニオイを軽減するデオドラントテープ付き
- 吸汗速乾加工による続くドライ感
- 開閉が簡単なドットボタン仕様(第2・第3ボタン)
- 便利なファスナー付きポケット
- 反射テープによる高視認性



0395-50

長袖ポロシャツ(胸ポケット有)

¥6,700 (税込価格 ¥7,370)

ナイロン 77%・ポリウレタン 23%(5oz 170g/㎡)

樹脂 糸付けボタン/ドットボタン

	S	M	L	LL	3L	4L
胸囲	92	98	104	110	118	126
肩幅	40	42	44	46	48	50
着丈	61	64	67	70	72	74
袖丈	53	56	58	60	62	64



0395-51

半袖ポロシャツ(胸ポケット有)

¥6,100 (税込価格 ¥6,710)

ナイロン 77%・ポリウレタン 23%(5oz 170g/㎡)

樹脂 糸付けボタン/ドットボタン

	S	M	L	LL	3L	4L
胸囲	92	98	104	110	118	126
肩幅	40	42	44	46	48	50
着丈	61	64	67	70	72	74
袖丈	20	21	22	23	24	25



! 4L以上は価格が変わります。(P3参照)、ポリウレタン入り製品取扱上のご注意(P2参照)

ナイロン77%
ポリウレタン23%

50391 SERIES



- 通気性に優れたハニカムメッシュを使用
- 吸汗速乾加工による続くドライ感
- 衿ボタンダウン仕様
- 不快なニオイを軽減するデオドラントテープ付き
- レディースサイズ対応商品



- NEW
- NEW COLOR
- NEW SIZE
- 主力商品
- Ladies
- 制電性素材
- ECO商品
- ストレッチ
- 吸汗速乾
- (パンツ)ウエストゴム仕様
- 綿100%
- CVC
- T/C
- ポリエステル100%



50391

半袖ポロシャツ
(ボタンダウン、胸ポケット有)

¥3,400 (税込価格 ¥3,740)

ポリエステル 100%(4.4oz 150g/㎡)

	SS	S	M	L	LL	3L	4L	6L
胸囲	86	92	98	106	112	120	128	144
肩巾	37	40	42	44	46	48	50	54
着丈	59	63	66	69	72	75	75	77
袖丈	19	20	21	22	23	24	24	26

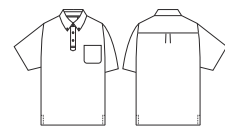

50394

長袖ポロシャツ
(ボタンダウン、胸ポケット有)

¥3,800 (税込価格 ¥4,180)

ポリエステル 100%(4.4oz 150g/㎡)

	SS	S	M	L	LL	3L	4L	6L
胸囲	86	92	98	106	112	120	128	144
肩巾	37	40	42	44	46	48	50	54
着丈	59	63	66	69	72	75	75	77
袖丈	53	55	58	60	62	64	66	67

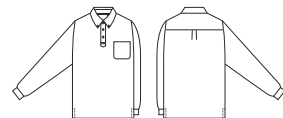

! 4L以上は価格が変わります。(P3参照)

50130 SERIES Absolute GEAR



- 特殊な二重編み構造で高い吸水速乾性
- 袖ペン差し付き
- 不快なニオイを軽減するデオドラントテープ付き



【二重構造とは】

生地裏面に太い糸、生地表面に細い糸を使用し、六角形の溝を作った二重編み構造です。裏面の太い糸が肌からの水分を素早く吸い上げ、表面の六角形の溝に沿って水分が流れていくので拡散性が抜群で速乾性が非常に高いです。※従来品と最大で20%の差

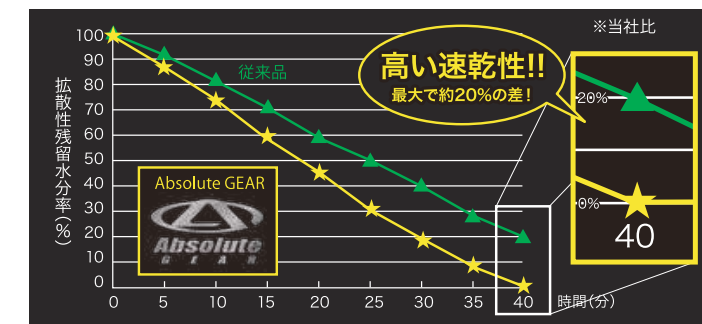
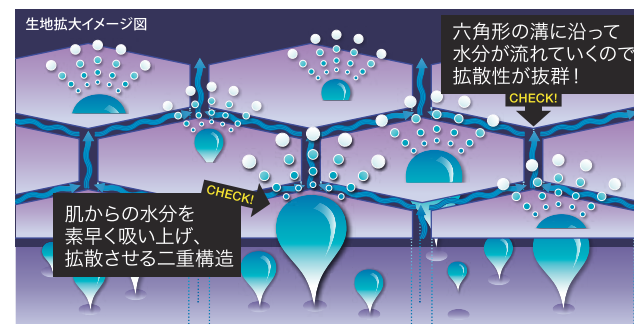

50130

長袖ポロシャツ(胸ポケット有)

¥4,000 (税込価格 ¥4,400)

ポリエステル 100%(4.3oz 145g/㎡)

	S	M	L	LL	3L	4L	6L
胸囲	92	98	104	110	118	126	140
肩巾	40	42	44	46	48	50	54
着丈	64	67	69	71	73	75	77
袖丈	55	58	60	62	64	66	67



50137

半袖ポロシャツ(胸ポケット有)

¥3,500 (税込価格 ¥3,850)

ポリエステル 100%(4.3oz 145g/㎡)

	S	M	L	LL	3L	4L	6L
胸囲	92	98	104	110	118	126	140
肩巾	40	42	44	46	48	50	54
着丈	64	67	69	71	73	75	77
袖丈	20	21	22	23	24	25	26



! 4L以上は価格が変わります。(P3参照)

- NEW
- NEW COLOR
- NEW SIZE
- 主力商品
- Ladies
- 制電性素材
- ECO商品
- ストレッチ
- 吸汗速乾
- (パンツ)ウエストゴム仕様
- 綿100%
- CVC
- T/C
- ポリエステル100%

ポリエステル100%

50120 SERIES

吸汗速乾糸を使用した、サラッと快適な肌触りのポロシャツ



50120

長袖ポロシャツ(胸ポケット有)

¥3,400 (税込 ¥3,740)

ポリエステル 100%(5.0oz 170g/㎡)

	S	M	L	LL	3L	4L
胸囲	96	104	108	112	116	124
肩巾	42	46	48	50	52	54
着丈	67	70	72	74	76	78
袖丈	54	57	59	61	63	65



(209) サックス



! 4L以上は価格が変わります。(P3参照)

50120.50127 50126



50120 SERIES
TEXTURE

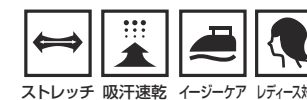

ストレッチ 吸汗速乾 イージーケア レディース対応

吸汗速乾糸による続くドライ感
レディースサイズ対応商品

50126

半袖ポロシャツ(胸ポケット無)

¥3,200 (税込 ¥3,520)

ポリエステル 100%(5.0oz 170g/㎡)

	SS	S	M	L	LL	3L	4L	6L
胸囲	92	96	104	108	112	116	124	134
肩巾	40	42	46	48	50	52	54	55
着丈	65	67	70	72	74	76	78	79
袖丈	19	20	22	23	24	25	26	27



(0) ホワイト

50127

半袖ポロシャツ(胸ポケット有)

¥3,200 (税込 ¥3,520)

ポリエステル 100%(5.0oz 170g/㎡)

	SS	S	M	L	LL	3L	4L	6L
胸囲	92	96	104	108	112	116	124	134
肩巾	40	42	46	48	50	52	54	55
着丈	65	67	70	72	74	76	78	79
袖丈	19	20	22	23	24	25	26	27



(101) ミントグリーン

! 4L以上は価格が変わります。(P3参照)

- NEW
- NEW COLOR
- NEW SIZE
- 主力商品
- Ladies
- 制電性素材
- ECO商品
- ストレッチ
- 吸汗速乾
- (パンツ)ウエストゴム仕様
- 綿100%
- CVC
- T/C
- ポリエステル100%

0020 SERIES

- さらりとした風合いのT/C鹿の子を使用
- 毛羽立ちが少なくやわらかなコマ糸使用
- レディースサイズ対応商品



- NEW
- NEW COLOR
- NEW SIZE
- 主力商品
- Ladies
- 制電性素材
- ECO商品
- ストレッチ
- 吸汗速乾
- (パンツ)ウエストゴム仕様
- 綿100%
- CVC
- T/C
- ポリエステル100%

0020 長袖ポロシャツ(胸ポケット有)

¥3,600 (税込価格 ¥3,960)

ポリエステル 65%・綿 35%(5.3oz 180g/㎡)

	S	M	L	LL	3L	4L
胸囲	96	100	104	108	112	120
肩巾	41	43	45	47	49	51
着丈	65	68	71	73	75	77
袖丈	57	59	60	61	62	63

着丈の3cm長い旧サイズの商品が混入することがございますので、ご注意ください。



0027 半袖ポロシャツ(胸ポケット有)

¥3,500 (税込価格 ¥3,850)

ポリエステル 65%・綿 35%(5.3oz 180g/㎡)

	SS	S	M	L	LL	3L	4L	6L
胸囲	92	96	100	104	108	112	120	132
肩巾	39	41	43	45	47	49	51	55
着丈	63	65	68	71	73	75	77	77
袖丈	21	22	23	24	25	26	27	27

着丈の3cm長い旧サイズの商品が混入することがございますので、ご注意ください。



! 4L以上は価格が変わります。(P3参照)

0090 SERIES

- 肌触りが良く吸湿性のある綿100%鹿の子を使用
- 肌触りの良いコマ糸を使用

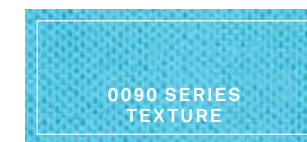

- NEW
- NEW COLOR
- NEW SIZE
- 主力商品
- Ladies
- 制電性素材
- ECO商品
- ストレッチ
- 吸汗速乾
- (パンツ)ウエストゴム仕様
- 綿100%
- CVC
- T/C
- ポリエステル100%

0090 長袖ポロシャツ(胸ポケット有)

¥3,900 (税込価格 ¥4,290)

綿 100% (7.3oz 248g/㎡)

[(26) 空グレーのみ綿 90%・ポリエステル 10%]

	S	M	L	LL	3L	4L
胸囲	96	102	108	114	120	126
肩巾	44	46	48	50	52	54
着丈	65	68	71	73	75	77
袖丈	56	58	60	62	62	62

着丈の3cm長い旧サイズの商品が混入することがございますので、ご注意ください。



0097 半袖ポロシャツ(胸ポケット有)

¥3,700 (税込価格 ¥4,070)

綿 100% (7.3oz 248g/㎡)

[(26) 空グレーのみ綿 90%・ポリエステル 10%]

	S	M	L	LL	3L	4L
胸囲	96	102	108	114	120	126
肩巾	44	46	48	50	52	54
着丈	65	68	71	73	75	77
袖丈	21	22	23	24	25	25

着丈の3cm長い旧サイズの商品が混入することがございますので、ご注意ください。



! 4L以上は価格が変わります。(P3参照)、綿製品取扱上のご注意 (P2参照)

50590 SERIES G.GROUND

- さらりとした風合いのT/C鹿の子を使用
- 消臭加工により不快なニオイを抑える
- 不快なニオイを軽減するデオドラントテープ付き
- 細身のシルエットでスタイリッシュ



50590 SERIES
TEXTURE

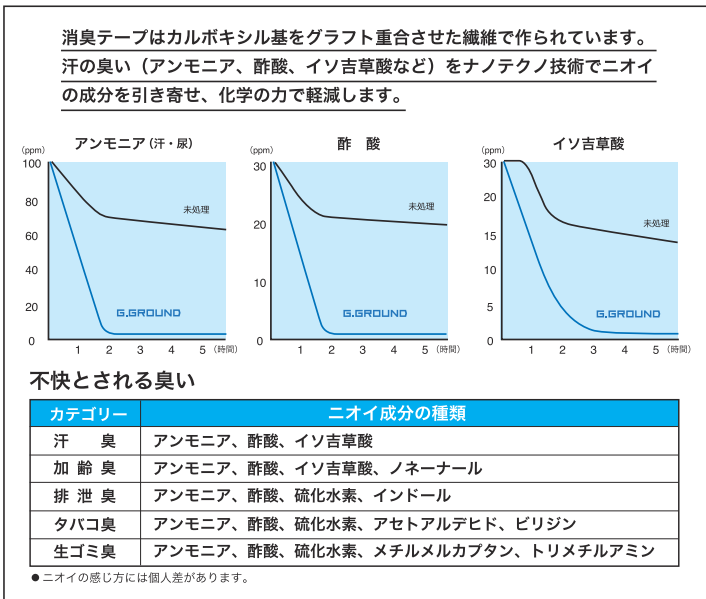

50590

長袖ポロシャツ(胸ポケット有)

¥3,300 (税込価格 ¥3,630)

ポリエステル65%・綿35%(5.3oz 180g/m²)

	S	M	L	LL	3L	4L	6L
胸囲	92	96	100	104	110	120	132
肩巾	39	41	43	45	48	51	55
着丈	64	68	70	73	75	77	77
袖丈	58	60	61	62	62.5	63	63



(8) ブルー



50597

半袖ポロシャツ(胸ポケット有)

¥3,200 (税込価格 ¥3,520)

ポリエステル65%・綿35%(5.3oz 180g/m²)

	S	M	L	LL	3L	4L	6L
胸囲	92	96	100	104	110	120	132
肩巾	39	41	43	45	48	51	55
着丈	64	68	70	73	75	77	77
袖丈	18	20	22	24	26	28	28



(48) ライトレッド



! 4L以上は価格が変わります。(P3参照)

50720 SERIES

- さらりとした風合いのポリエステル鹿の子を使用
- 不快なニオイを軽減するデオドラントテープ付き
- 吸汗速乾加工による続くドライ感
- 表にポケットが出ない胸玉ぶちポケット仕様
- 袖ペン差し付き



50720 SERIES
TEXTURE



50720

長袖ポロシャツ(胸ポケット有)

¥4,000 (税込価格 ¥4,400)

ポリエステル100%(5.2oz 175g/m²)

	SS	S	M	L	LL	3L	4L	5L	6L
胸囲	86	92	98	104	110	118	126	134	144
肩巾	37	40	42	44	46	48	50	52	54
着丈	59	63	66	69	71	73	75	77	77
袖丈	53	55	58	60	62	64	66	67	67

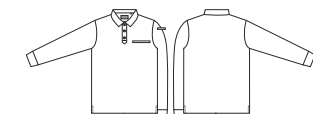

(8) ブルー

50727

半袖ポロシャツ(胸ポケット有)

¥3,800 (税込価格 ¥4,180)

ポリエステル100%(5.2oz 175g/m²)

	SS	S	M	L	LL	3L	4L	5L	6L
胸囲	86	92	98	104	110	118	126	134	144
肩巾	37	40	42	44	46	48	50	52	54
着丈	59	63	66	69	71	73	75	77	77
袖丈	19	20	21	22	23	24	25	26	26



(209) サックス

! 4L以上は価格が変わります。(P3参照)

- NEW
- NEW COLOR
- NEW SIZE
- 主力商品
- Ladies
- 制電性素材
- ECO商品
- ストレッチ
- 吸汗速乾
- (パンツ)ウエストゴム仕様
- 綿100%
- CVC
- T/C
- ポリエステル100%

- NEW
- NEW COLOR
- NEW SIZE
- 主力商品
- Ladies
- 制電性素材
- ECO商品
- ストレッチ
- 吸汗速乾
- (パンツ)ウエストゴム仕様
- 綿100%
- CVC
- T/C
- ポリエステル100%

7035-51 SOWA



ストレッチ 吸汗速乾 消臭 イージーケア レディース対応

7035-51
TEXTURE

- さらりとした風合いのポリエステル鹿の子を使用
- 不快なニオイを軽減するデオドラントテープ付き
- 吸汗速乾加工による続くドライ感
- レディースサイズ対応商品



- NEW
- NEW COLOR
- NEW SIZE
- 主力商品
- Ladies
- 制電性素材
- ECO商品
- ストレッチ
- 吸汗速乾
- (パンツ)ウエストゴム仕様
- 綿100%
- CVC
- T/C
- ポリエステル100%

7035-51

半袖ポロシャツ(胸ポケット有) 衿ラインリブ 袖ラインリブ

¥3,000 (税込価格 ¥3,300)

ポリエステル 100%(5.2oz 175g/㎡)

	SS	S	M	L	LL	3L	4L	6L
胸囲	86	92	98	104	110	118	126	144
肩巾	37	40	42	44	46	48	50	54
着丈	59	61	64	67	69	71	74	77
袖丈	19	20	21	22	23	24	25	26



(1)ネイビー



衿ラインリブ 袖ラインリブ



(0)ホワイト



衿ラインリブ 袖ラインリブ



(4)ブラック



衿ラインリブ 袖ラインリブ



(47)パッションピンク



衿ラインリブ 袖ラインリブ



(201)ターコイズ



衿ラインリブ 袖ラインリブ



(203)ロイヤルブルー

! 4L以上は価格が変わります。(P3参照)

50540 SERIES

JIS T8118規格適合商品
※P2参照



制電性素材 ストレッチ 吸汗速乾 消臭 イージーケア

50540 SERIES
TEXTURE

- 通気性に優れたハニカムメッシュを使用
- 肌側が綿素材で肌触りがよく快適な着心地
- JIS T8118規格適合の制電性商品
- 不快なニオイを軽減するデオドラントテープ付き



50540

長袖ポロシャツ(胸ポケット有)

¥4,900 (税込価格 ¥5,390)

ポリエステル 80%・綿 20%
(5.2oz 175g/㎡)

	S	M	L	LL	3L	4L
胸囲	96	100	104	108	112	120
肩巾	41	43	45	47	49	51
着丈	65.5	68.5	70.5	72.5	74.5	76.5
袖丈	54	57	59	61	63	65



(1)ネイビー (4)ブラック

(8)ブルー (209)サックス

(0)ホワイト

50547

半袖ポロシャツ(胸ポケット有)

¥4,700 (税込価格 ¥5,170)

ポリエステル 80%・綿 20%
(5.2oz 175g/㎡)

	S	M	L	LL	3L	4L
胸囲	96	100	104	108	112	120
肩巾	41	43	45	47	49	51
着丈	65.5	68.5	70.5	72.5	74.5	76.5
袖丈	20	21	22	23	24	25

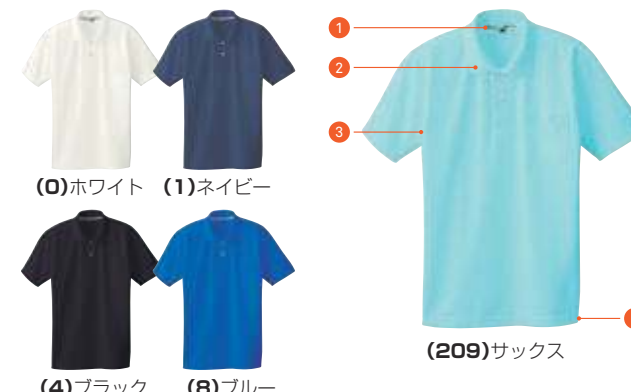

(0)ホワイト (1)ネイビー

(4)ブラック (8)ブルー

(209)サックス

! 4L以上は価格が変わります。(P3参照)

- NEW
- NEW COLOR
- NEW SIZE
- 主力商品
- Ladies
- 制電性素材
- ECO商品
- ストレッチ
- 吸汗速乾
- (パンツ)ウエストゴム仕様
- 綿100%
- CVC
- T/C
- ポリエステル100%

ポリエステル 80%
綿 20%

50550 SERIES Absolute GEAR



- 通気性に優れたハニカムメッシュを使用
- 吸汗速乾加工による続くドライ感
- ラグランスリーブ仕様
- 不快なニオイを軽減するデオドラントテープ付き



- NEW
- NEW COLOR
- NEW SIZE
- 主力商品
- Ladies
- 制電性素材
- ECO商品
- ストレッチ
- 吸汗速乾
- (パンツ)ウエストゴム仕様
- 綿100%
- CVC
- T/C
- ポリエステル100%



50550 長袖ポロシャツ(胸ポケット無)

¥3,700 (税込 ¥4,070)

ポリエステル 100%(4.3oz 145g/㎡)

	S	M	L	LL	3L	4L
胸囲	96	100	104	108	112	120
着丈	65.5	68.5	70.5	72.5	74.5	76.5
袖丈	74.5	78.5	81.5	84.5	87.5	90.5

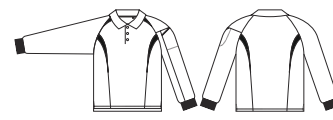

50557 半袖ポロシャツ(胸ポケット無)

¥3,400 (税込 ¥3,740)

ポリエステル 100%(4.3oz 145g/㎡)

	S	M	L	LL	3L	4L
胸囲	96	100	104	108	112	120
着丈	65.5	68.5	70.5	72.5	74.5	76.5
袖丈	41.5	43.5	45.5	47.5	49.5	51.5

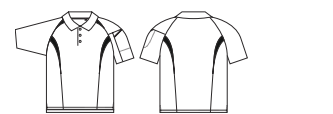

! 4L以上は価格が変わります。(P3参照)

50580 SERIES 男義



- 通気性に優れたハニカムメッシュを使用
- 不快なニオイを軽減するデオドラントテープ付き
- 刺し子仕様で肩を補強
- 吸汗速乾加工による続くドライ感
- 便利なファスナー付きポケット



- NEW
- NEW COLOR
- NEW SIZE
- 主力商品
- Ladies
- 制電性素材
- ECO商品
- ストレッチ
- 吸汗速乾
- (パンツ)ウエストゴム仕様
- 綿100%
- CVC
- T/C
- ポリエステル100%

50580 長袖ポロシャツ(胸ポケット有)

¥5,400 (税込 ¥5,940)

ポリエステル 100%(4.5oz 152g/㎡)

	M	L	LL	3L	4L
胸囲	100	104	108	114	122
肩巾	42	44	45.5	47	48.5
着丈	68	70	72	74	76
袖丈	60	62	63.5	65	65



50587 半袖ポロシャツ(胸ポケット有)

¥5,100 (税込 ¥5,610)

ポリエステル 100%(4.5oz 152g/㎡)

	M	L	LL	3L	4L
胸囲	100	104	108	114	122
肩巾	42	44	45.5	47	48.5
着丈	68	70	72	74	76
袖丈	21	22	23	24	25



! 4L以上は価格が変わります。(P3参照)

50381 SERIES **ドライ+デオドラント**

吸汗速乾加工で続くドライな着心地！
多色展開の大人気カラーTシャツ

- ▶ 通気性に優れたハニカムメッシュ(裏使い)を使用
- ▶ 吸汗速乾加工による続くドライ感
- ▶ 不快なニオイを軽減するデオドラントテープ付き
- ▶ レディースサイズ対応商品



主力商品

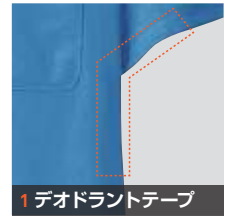
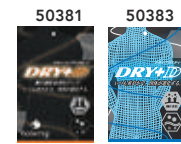

50381 半袖Tシャツ(胸ポケット有)

¥2,100 (税込価格 ¥2,310)

ポリエステル 100%(4.4oz 150g/㎡)

	SS	S	M	L	LL	3L	4L	6L
胸囲	84	94	104	110	116	122	128	140
肩巾	38	42	45	48	51	53	55	59
着丈	55.5	60.5	65.5	68.5	71.5	74.5	77.5	83.5
袖丈	16	18	21	22	23	24	25	26

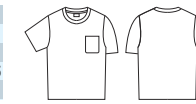

(8)ブルー

50383 半袖Tシャツ(胸ポケット無)

¥2,000 (税込価格 ¥2,200)

ポリエステル 100%(4.4oz 150g/㎡)

	SS	S	M	L	LL	3L	4L	6L
胸囲	84	94	104	110	116	122	128	140
肩巾	38	42	45	48	51	53	55	59
着丈	55.5	60.5	65.5	68.5	71.5	74.5	77.5	83.5
袖丈	16	18	21	22	23	24	25	26

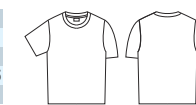

(74)オレンジ

! 4L以上は価格が変わります。(P3参照)

CASUAL
50381 SERIES

- NEW
- NEW COLOR
- NEW SIZE
- 主力商品
- Ladies
- 制電性素材
- ECO商品
- ストレッチ
- 吸汗速乾
- (パンツ)ウエストゴム仕様
- 綿100%
- CVC
- T/C
- ポリエステル100%

ポリエステル100%

239

238

50381 SERIES

ドライ+デオドラント

吸汗速乾加工で続くドライな着心地！多色展開の大人気カラーTシャツ



主力商品



50382

長袖Tシャツ(胸ポケット無)

¥2,400 (税込 ¥2,640)

ポリエステル 100%(4.4oz 150g/㎡)

	S	M	L	LL	3L	4L	6L
胸囲	94	104	110	116	122	128	140
肩巾	42	45	48	51	53	55	59
着丈	60.5	65.5	68.5	71.5	74.5	77.5	81
袖丈	57	59	60	61	62	63	64

6Lは(1)ネイビーのみとなります。

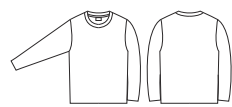

(4)ブラック



❗ 4L以上は価格が変わります。(P3参照)

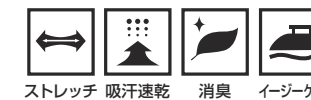
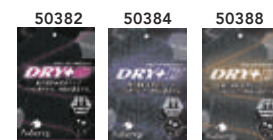

ストレッチ 吸汗速乾 消臭 イージーケア

▼ 通気性に優れたハニカムメッシュ(裏使い)を使用
▼ 不快なニオイを軽減するデオドラントテープ付き

▼ 吸汗速乾加工による続くドライ感
▼ 後ろ衿高のローネック仕様(50388)

50384

長袖Tシャツ(胸ポケット有)

¥2,500 (税込 ¥2,750)

ポリエステル 100%(4.4oz 150g/㎡)

	S	M	L	LL	3L	4L
胸囲	94	104	110	116	122	128
肩巾	42	45	48	51	53	55
着丈	60.5	65.5	68.5	71.5	74.5	77.5
袖丈	54	56	58	60	62	62



(1)ネイビー

50388

長袖Tシャツ(ローネック、胸ポケット有)

¥2,600 (税込 ¥2,860)

ポリエステル 100%(4.4oz 150g/㎡)

	M	L	LL	3L	4L
胸囲	102	106	110	114	122
肩巾	44	46	48	50	52
着丈	69	71	73	75	77
袖丈	56	58	60	62	62



(8)ブルー

❗ 4L以上は価格が変わります。(P3参照)

- NEW
- NEW COLOR
- NEW SIZE
- 主力商品
- Ladies
- 制電性素材
- ECO商品
- ストレッチ
- 吸汗速乾
- (パンツ)ウエストゴム仕様
- 綿100%
- CVC
- T/C
- ポリエステル100%

肉厚ストレッチ生地を使用した
ハードワーク対応ウェア



1485 series



1485 SERIES
TEXTURE



ストレッチ 消臭 イージーケア

- 肌触りが良く吸湿性のある綿高混率素材
- 肉厚で丈夫なヘビーウエイトTシャツ
- ポリウレタン混で抜群のストレッチ性
- 袖ベン差し付き
- 不快なニオイを軽減するデオドラントテープ付き

1485-62

長袖Tシャツ (胸ポケット無)

¥4,600 (税込 ¥5,060)

綿95%・ポリウレタン5%(8.6oz 290g/m²)

	S	M	L	LL	3L	4L
胸囲	84	89	93	97	102	108
肩巾	38	40	42	44	46	48
着丈	62	64	66	68	70	70
袖丈	56	58	60	62	64	64

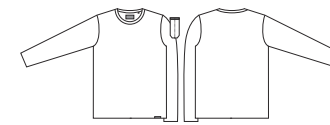

(0)ホワイト

(1)ネイビー



(10)サンドベージュ



1 袖ベン差し



2 デオドラントテープ

1485-63

半袖Tシャツ (胸ポケット無)

¥4,000 (税込 ¥4,400)

綿95%・ポリウレタン5%(8.6oz 290g/m²)

	S	M	L	LL	3L	4L
胸囲	84	89	93	97	102	108
肩巾	38	40	42	44	46	48
着丈	62	64	66	68	70	70
袖丈	19	20	21	22	23	24

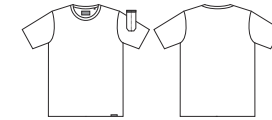

(0)ホワイト

(10)サンドベージュ



(1)ネイビー

1

2

! 4L以上は価格が変わります。(P3参照)、綿製品取扱上のご注意 (P2参照)、ポリウレタン入り製品取扱上のご注意 (P2参照)

- NEW
- NEW COLOR
- NEW SIZE
- 主力商品
- Ladies
- 制電性素材
- ECO商品
- ストレッチ
- 吸汗速乾
- (パンツ)ウエストゴム仕様
- 綿100%
- CVC
- T/C
- ポリエステル100%

6645 SERIES

カジュアルでもワークでも使える万能Tシャツ！
天然繊維の綿100%生地で肌触りが良く着心地抜群



6645 SERIES
TEXTURE

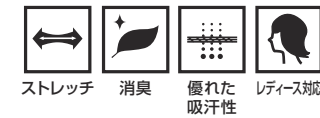

- 定番の天竺編み
- 肌触りが良く吸湿性のある綿100%素材
- 不快なニオイを軽減するデオドラントテープ付き
- レディースサイズ対応商品

6645-52

長袖Tシャツ(胸ポケット有)

¥2,500 (税込価格 ¥2,750)

綿100%(5.0oz 170g/㎡)

	SS	S	M	L	LL	3L	4L	5L	6L
胸囲	86	92	98	104	110	116	122	131	140
肩巾	37	40	43	46	49	51	53	55	57
着丈	61	64	67	70	73	76	79	81	81
袖丈	54	56	58	59	60	61	62	62	63



6645-53

半袖Tシャツ(胸ポケット有)

¥2,100 (税込価格 ¥2,310)

綿100%(5.0oz 170g/㎡)

	SS	S	M	L	LL	3L	4L	5L	6L
胸囲	86	92	98	104	110	116	122	131	140
肩巾	37	40	43	46	49	51	53	55	57
着丈	61	64	67	70	73	76	79	81	81
袖丈	16	18	21	22	23	24	25	25	26



- NEW
- NEW COLOR
- NEW SIZE
- 主力商品
- Ladies
- 制電性素材
- ECO商品
- ストレッチ
- 吸汗速乾
- (パンツ)ウエストゴム仕様
- 綿100%
- CVC
- T/C
- ポリエステル100%

綿100%

4L以上は価格が変わります。(P3参照)、綿製品取扱上のご注意(P2参照)

50121 SERIES

- 吸汗速乾糸による続くドライ感
- 後ろ衿高のローネック仕様(50128)
- レディースサイズ対応商品(50123)

50121

半袖 T シャツ(胸ポケット有)

¥3,000 (税込価格 ¥3,300)

ポリエステル 100%(5.0oz 170g/㎡)

	S	M	L	LL	3L	4L	6L
胸囲	94	100	104	108	112	120	132
肩巾	42	46	48	50	52	54	56
着丈	66	69	71	73	75	77	77
袖丈	21	23	24	25	26	27	27

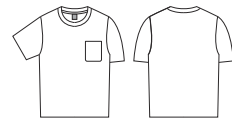

(22)シルバーグレー

50123

半袖 T シャツ(胸ポケット無)

¥3,000 (税込価格 ¥3,300)

JS・JMサイズのみ FadeOut

ポリエステル 100%(5.0oz 170g/㎡)

	JS	JM	SS	S	M	L	LL	3L	4L	6L
胸囲	66	76	84	94	100	104	108	112	120	132
肩巾	31	35	38	42	46	48	50	52	54	56
着丈	44	52	64	66	69	71	73	75	77	77
袖丈	14	16	20	21	23	24	25	26	27	27

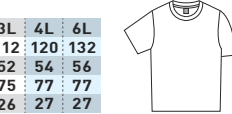

(43)レッド

50123・50122 50121・50128



50121 SERIES TEXTURE



1 袖口リブ

50122

長袖 T シャツ(胸ポケット有)

¥3,200 (税込価格 ¥3,520)

ポリエステル 100%(5.0oz 170g/㎡)

	M	L	LL	3L	4L
胸囲	100	104	108	112	120
肩巾	46	48	50	52	54
着丈	69	71	73	75	77
袖丈	56	58	60	62	62



(203)ロイヤルブルー

50128

長袖 T シャツ(ローネック、胸ポケット有)

¥3,200 (税込価格 ¥3,520)

ポリエステル 100%(5.0oz 170g/㎡)

	M	L	LL	3L	4L
胸囲	102	106	110	114	122
肩巾	44	46	48	50	52
着丈	72	74	76	78	80
袖丈	56	58	60	62	62



(209)サックス

4L以上は価格が変わります。(P3参照)

4L以上は価格が変わります。(P3参照)

- NEW
- NEW COLOR
- NEW SIZE
- 主力商品
- Ladies
- 制電性素材
- ECO商品
- ストレッチ
- 吸汗速乾
- (パンツ)ウエストゴム仕様
- 綿100%
- CVC
- T/C
- ポリエステル 100%

50712 SERIES G.GROUND



- 肌触りが良く吸湿性のある綿高混率素材
- 肉厚で丈夫なヘビーウェイトTシャツ
- ポリウレタン混で抜群のストレッチ性
- 袖ベン差し付き
- 不快なニオイを軽減するデオドラントテープ付き



50712 長袖 Tシャツ(胸ポケット無)

¥4,200 (税込 ¥4,620)

綿95%・ポリウレタン5%(8.6oz 290g/㎡)

	S	M	L	LL	3L	4L
胸囲	84	89	93	97	102	108
肩巾	38	40	42	44	46	48
着丈	62	64	66	68	70	70
袖丈	56	58	60	62	64	64

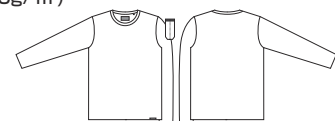

50713 半袖 Tシャツ(胸ポケット無)

¥3,700 (税込 ¥4,070)

綿95%・ポリウレタン5%(8.6oz 290g/㎡)

	S	M	L	LL	3L	4L
胸囲	84	89	93	97	102	108
肩巾	38	40	42	44	46	48
着丈	62	64	66	68	70	70
袖丈	19	20	21	22	23	24



50714 半袖 Tシャツ(Vネック、胸ポケット無)

¥3,700 (税込 ¥4,070)

綿95%・ポリウレタン5%(8.6oz 290g/㎡)

	S	M	L	LL	3L	4L
胸囲	84	89	93	97	102	108
肩巾	38	40	42	44	46	48
着丈	62	64	66	68	70	70
袖丈	19	20	21	22	23	24



4L以上は価格が変わります。(P3参照)、綿PU製品取扱上のご注意 (P2参照)、ポリウレタン入り製品取扱上のご注意 (P2参照)

50403

- 通気性に優れたハニカムメッシュを使用
- 吸汗速乾加工による続くドライ感
- スポーティな配色切替え仕様



50403

半袖 Tシャツ(胸ポケット無)

¥2,800 (税込 ¥3,080)

ポリエステル100%(4.4oz 150g/㎡)

	S	M	L	LL	3L	4L
胸囲	94	104	110	116	122	128
着丈	60.5	65.5	68.5	71.5	74.5	77.5
袖丈	39	43.5	46	48.5	50.5	52.5

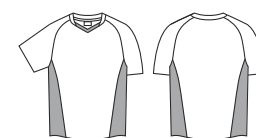

4L以上は価格が変わります。(P3参照)

0058

- 生地裏側が綿素材で肌触りが良い



0058

長袖 Tシャツ(ハイネック、胸ポケット有)

¥4,100 (税込 ¥4,510)

ポリエステル55%・綿45%(6.2oz 210g/㎡)

	M	L	LL	3L	4L
胸囲	102	106	110	114	122
着丈	70	72	74	76	76
袖丈	78	81	84	87	88

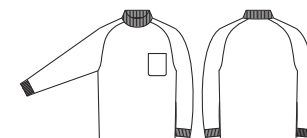

4L以上は価格が変わります。(P3参照)

50108

- 柔らかいのにしっかりとしたスムーズ編み
- 肌触りが良く吸湿性のある綿100%素材

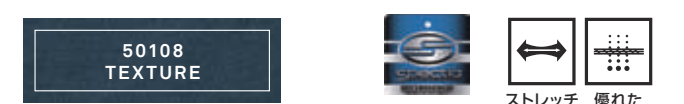

50108

長袖 Tシャツ(ハイネック、胸ポケット有)

¥3,800 (税込 ¥4,180)

綿100%(6.5oz 220g/㎡)
[(26)空グレーのみ綿90%・ポリエステル10%]

	M	L	LL	3L	4L
胸囲	102	106	110	114	122
肩巾	44	46	48	50	52
着丈	72	74	76	78	78
袖丈	56	58	60	62	62

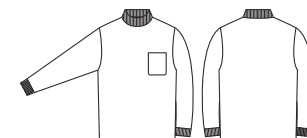

4L以上は価格が変わります。(P3参照)、綿製品取扱上のご注意 (P2参照)

高性能素材をカジュアルライクに仕上げたシリーズに新色とパーカーが登場！

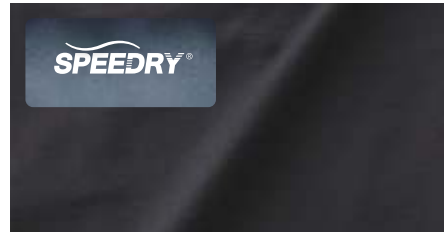

高性能素材 スピードライの特徴
 特殊な紡績手法により生地凹凸を出すことでポリエステルながら綿のような肌触りを実現しています。さらに防シワ性と異形断面糸を使用することによる高い速乾性を併せ持つ高性能素材です。

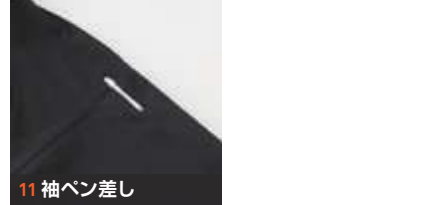
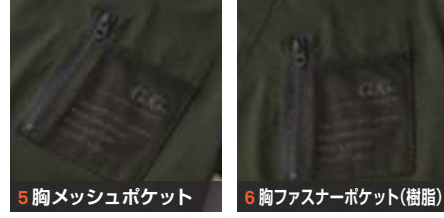

- ▶ 高性能素材スピードライを使用
- ▶ 裾リブ仕様
- ▶ 特殊生地による綿のような肌触りと高い速乾性

- ▶ 不快なニオイを軽減するデオドラントテープ付き
- ▶ 反射ロゴプリントによる高視認性(Tシャツ)

8255-53

半袖Tシャツ (胸ポケット有)
 ¥6,500 (税込 ¥7,150)

ポリエステル 100% (5.3oz 180g/m²)
 樹脂 ファスナー

	S	M	L	LL	3L	4L
胸囲	99	104	108	112	117	123
肩巾	43	45	47	49	51	53
着丈	60	62	64	66	68	68
袖丈	21	22	23	24	25	26

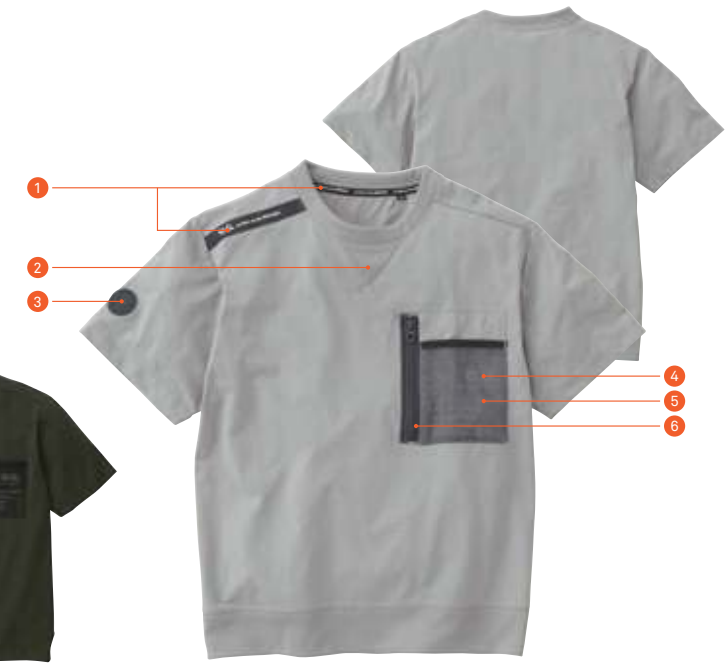
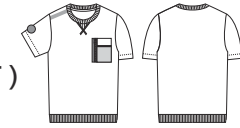

8255-04

長袖パーカー
 ¥8,300 (税込 ¥9,130)

ポリエステル 100% (5.3oz 180g/m²)
 樹脂 ファスナー

	S	M	L	LL	3L	4L
胸囲	99	104	108	112	117	123
着丈	64	66	68	70	72	74
袖丈	80	83	86	89	92	93

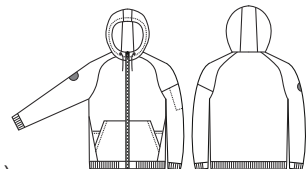

- NEW
- NEW COLOR
- NEW SIZE
- 主力商品
- Ladies
- 制電性素材
- ECO商品
- ストレッチ
- 吸汗速乾
- (パンツ)ウエストゴム仕様
- 綿100%
- CVC
- T/C
- ポリエステル100%

ポリエステル 100%

! 4L以上は価格が変わります。(P3参照)

10020 SERIES

丈夫な12ozのデニムエプロン



※ボロシャツは付いていません。



(8)ブルー

10020
エプロン(腰巻き)
¥3,000 (税込価格 ¥3,300)

素材:綿100% (デニム12oz)
サイズ:フリー (55cm巾×76cm丈)

綿製品取扱上のご注意 (P2参照)、デニム製品取扱上のご注意 (P2参照)



※ボロシャツは付いていません。



(8)ブルー

10021
エプロン(首掛け)
¥3,000 (税込価格 ¥3,300)

素材:綿100% (デニム12oz)
サイズ:フリー (64cm巾×87cm丈)



※ボロシャツは付いていません。



(8)ブルー

10022
エプロン(たすき掛け)
¥3,000 (税込価格 ¥3,300)

素材:綿100% (デニム12oz)
サイズ:フリー (64cm巾×87cm丈)

10031 SERIES

選べる6色の作業用カラーエプロン



(1)ネイビー



10031
エプロン(たすき掛け)
¥2,900 (税込価格 ¥3,190)

素材:ポリエステル65%・綿35%
サイズ:フリー(64cm巾×87cm丈)



※ボロシャツは付いていません。



(1)ネイビー



10032 胸ベン差し付き
エプロン(たすき掛け)
¥2,900 (税込価格 ¥3,190)

素材:ポリエステル65%・綿35%
サイズ:フリー(64cm巾×87cm丈)

21010

豊富なカラー展開 キッズサイズ対応商品



21010 イベントハッピー

¥3,500 (税込価格 ¥3,850)

ポリエステル65%・綿35%

	JF	F	付属品 帯 JF(キッズ) 5cm×130cm、 F(大人) 5cm×170cmが付ききます。
胸囲	94	134	
肩巾	47	67	
着丈	65	85	
袖丈	22	36	
帯長	130	170	



(74)オレンジ

プリントが入れやすいよう、衿の裾側があいています。

3300

- 豊富なカラー展開
- 超撥水加工で水を弾き汚れもつきにくい
- プリントが入れやすい
ふらしタイプの裏地(メッシュ)
- 反射パイピングによる高視認性



3300 長袖ブルゾン

¥9,900 (税込価格 ¥10,890)

ポリエステル100%

樹脂 ファスナー

	S	M	L	LL	3L	4L	6L
胸囲	118	122	126	130	134	142	152
着丈	64	66	68	70	72	72	72
袖丈	79	82	85	88	91	92	93

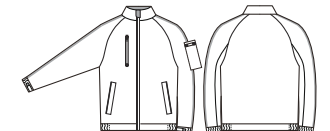

(101)ミントグリーン



3L以上は価格が変わります。(P3参照)

- NEW
- NEW COLOR
- NEW SIZE
- 主力商品
- Ladies
- 制電性素材
- ECO商品
- ストレッチ
- 吸汗速乾
- (パンツ)ウエストゴム仕様
- 綿100%
- CVC
- T/C
- ポリエステル100%

- NEW
- NEW COLOR
- NEW SIZE
- 主力商品
- Ladies
- 制電性素材
- ECO商品
- ストレッチ
- 吸汗速乾
- (パンツ)ウエストゴム仕様
- 綿100%
- CVC
- T/C
- ポリエステル100%

21010
ポリエステル65%
綿35%
3300
ポリエステル100%

7532-00

SOWA

エコ&JIS T8118 制電！選べる6色展開のストレッチカラーブルゾン

ORAFOL

オラフォルジャパン株式会社製、
反射材を使用しています。



1 反射パイピング
暗い作業現場でも、
高い視認性を確保！



2 ファスナー隠し
(T.S.P.L.ストラップ)



3 胸ファスナーポケット



4 デオドラントテープ



5 脇ポケット

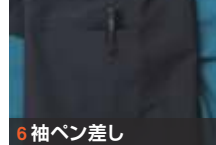

6 袖ベン差し



7 袖口部分ゴム仕様



8 脇ゴム仕様



9 JIS制電ネーム(隠し)



SUSTAINABLE DEVELOPMENT GOALS



- ▶ ペットボトルなどをリサイクルして作られた再生ポリエステル糸を使用
- ▶ 窮屈感を感じさせない適度なストレッチ性
- ▶ JIS T8118規格適合の制電性商品

- ▶ 不快なニオイを軽減するデオドラントテープ付き
- ▶ 反射パイピングによる高視認性
- ▶ レディースサイズ対応商品



(109)ダークグリーン
配色/ブラック

7532-00

長袖ブルゾン

¥9,400 (税込価格 ¥10,340)

ポリエステル 100%

樹脂 ファスナー

	SS	S	M	L	LL	3L	4L	5L	6L
胸囲	104	110	114	118	122	128	134	142	150
肩巾	43	46	48	50	52	54	56	59	62
着丈	64	66	68	70	72	74	75	76	77
袖丈	56	58	60	62	63	63	64	65	65

(1)(4)



(43)(109)(201)(203)



(1)ネイビー
配色/無し



(4)ブラック
配色/無し



(43)レッド
配色/ブラック



(201)ターコイズ
配色/ブラック



(203)ロイヤルブルー
配色/ブラック

プリントイメージ



プリントが入れやすい
仕様になっています

T.S.P.L. PROJECT LINEUP

TRIM SUSTAINABLE PROJECT LINEUP

SDGsのアイコンカラーの副資材を使うことで、
各目標に関連した支援団体に寄付されます。
T.S.P.L.=Trim(副資材)でSustainable(持続可能な社会の
実現)に貢献するProjectとしてLineup!

株式会社 桑和

副資材購入

SHIMADA

T.S.P.L.資材を
アイコンカラー17色でLine up

売上から **3%を寄付**

※T.S.P.L.は島田商事株式会社による取り組みです。

COL.15の色を使って「緑の豊かさを守る」という
メッセージを込めています

緑の豊かさを守る
日本の「地産地消」の
保全活動への支援

SDGsの達成に貢献する団体

ストラップ

! 3L以上は価格が変わります。(P3参照)

オールシーズン着用可能です

7532-00
SERVICE

- NEW
- NEW COLOR
- NEW SIZE
- 主力商品
- Ladies
- 制電性素材
- ECO商品
- ストレッチ
- 吸汗速乾
- (パンツ)ウエスト
ゴム仕様
- 綿100%
- CVC
- T/C
- ポリエステル
100%

ストレッチ
LEVEL 1
伸縮率
15%未満

ポリエステル
100%



※プリントはイメージです。

JIS T8118規格適合商品
※P2参照

エコマーク取り付け可能
※商品にエコマークはついておりません。

グリーン購入法判断基準対応

P22 ECO 商品 LINEUP 掲載

人々の環境保護意識の高まりや科学の進歩に伴い、再生不可能な資源の
代わりに再生可能な資源を使用し、それらをリサイクルすることが
環境を保護するための重要な方法・解決策となっています。

再生ポリエステル繊維

ペットボトルを原料とし、粉砕、洗浄、分解、重合といった工程を経て、再度糸として
クリーンで環境に優しい繊維を製造しています。

7072-00

SOWA

JIS T8118 規格適合の制電ストレッチカラーブルゾン！幅広いサイズ展開で、多用途に活躍！

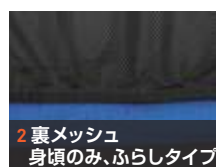

- 動きやすさを追求した高いストレッチ性
- JIS T8118規格適合の制電性商品
- プリントが入れやすいふらしタイプの裏地(メッシュ)

- レディースサイズ対応商品
- 不快なニオイを軽減するデオドラントテープ付き



(203)ロイヤルブルー
配色 / ブラック



(1)ネイビー
配色 / チャコールグレー



(4)ブラック
配色 / チャコールグレー



(43)レッド
配色 / ブラック



(201)ターコイズ
配色 / ネイビー

7072-00

長袖ブルゾン

¥8,200 (税込価格 ¥9,020)

ポリエステル 100%

樹脂 ファスナー

	SS	S	M	L	LL	3L	4L	5L	6L
胸囲	103	108	113	118	123	128	136	144	152
着丈	65	66	68	70	72	74	74	74	74
袖丈	78	81	84	87	90	93	94	95	96

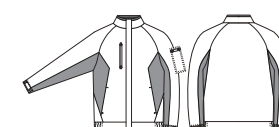

! 3L以上は価格が変わります。(P3参照)

7072-00
SERVICE

- NEW
- NEW COLOR
- NEW SIZE
- 主力商品
- Ladies
- 制電性素材
- ECO商品
- ストレッチ
- 吸汗速乾
- (パンツ)ウエストゴム仕様
- 綿100%
- CVC
- T/C
- ポリエステル100%

ストレッチ
LEVEL 2
伸縮率
15~20%未満

ポリエステル
100%

JIS T8118規格適合商品
※P2参照

7682 SERIES

水をはじき湿気を逃す高性能に加え、360°全方向に伸びるストレッチ性を併せ持つハイスpekな全天候型ウェア



耐水圧12,000mm
透湿20,000g/m²・24h

ストレッチ
縦横に伸びる、動きやすさを追求した高いストレッチ性

1 反射ロゴプリント
暗い作業現場でも、高い視認性を確保!

2 ヘルメット着用対応フード 3 フード絞り

4 引手ロゴプリント 5 両脇ファスナーポケット

6 袖口アジャステープ 7 ベンチレーション

8 裾絞り 9 ドットボタン

10 ウエストゴム仕様 11 両脇スルーファスナー

12 ベルトループ 13 止水ファスナーポケット

14 裾アジャステープ



- 雨、水の侵入を防ぐ防水仕様
- 撥水加工で雨、水をはじきやすい
- 縦横に伸びる、動きやすさを追求した高いストレッチ性
- 衣服内が蒸れにくい透湿性素材
- 反射ロゴプリントによる高視認性(コート)

7682-70

レインコート

¥9,400 (税込価格 ¥10,340)

	S	M	L	LL	3L	4L
胸囲	110	116	120	124	130	138
着丈	69	71	73	75	77	79
袖丈	82	85	88	90	92	94

ポリエステル 100%
樹脂 ファスナー/ドットボタン

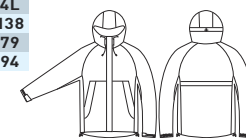

(55) ナイトネイビー

(73) イエロー

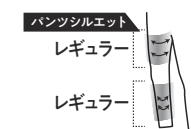

7682-78

レインパンツ

¥8,000 (税込価格 ¥8,800)

ポリエステル 100%
樹脂 ファスナー/ドットボタン

	M	L	LL
ウエスト	74-84	82-94	92-104
股下	73	75	78
わたり巾	34	35	37

	3L	4L
ウエスト	100-110	106-116
股下	81	84
わたり巾	39	42

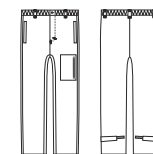

(82) アーミー



(4) ブラック

- NEW
- NEW COLOR
- NEW SIZE
- 主力商品
- Ladies
- 制電性素材
- ECO商品
- ストレッチ
- 吸汗速乾
- (パンツ)ウエストゴム仕様
- 綿100%
- CVC
- T/C
- ポリエステル100%

ストレッチ LEVEL 3
伸縮率 20~30%未満

ポリエステル 100%

! 3L以上は価格が変わります。(P3参照)、ポリウレタンコーティング製品取扱上のご注意 (P2参照)

オールシーズン着用可能です

鯉鯨

INASE



7985

SERIES

鯉鯨 INASE



ストレッチ 吸汗速乾 消臭 イージーケア

7985 SERIES

ニット生地で着心地が良い汗取りベストと鯉口シャツ

- 吸汗速乾加工による続くドライ感
- 不快なニオイを軽減するデオドラントテープ付き
- 高級感のある型押しの子ヤ柄生地を使用



(0)ホワイト

New Lineup

7985-02

鯉口シャツ(ニット)

¥4,700 (税込価格 ¥5,170)

ポリエステル 100%

樹脂 糸付けボタン

	S	M	L	LL	3L
胸囲	96	102	108	114	124
袖丈	60	64	67	69	70
着丈	67	69	72	76	78



(4)ブラック



(0)ホワイト

New Lineup

7985-06

汗取りベスト(ニット)

¥3,700 (税込価格 ¥4,070)

ポリエステル 100%

	S	M	L	LL	3L
胸囲	96	104	112	120	128
肩巾	33	34	35	36	37
着丈	49	53	57	61	67



(4)ブラック

ポリエステル 100%



ストレッチ 吸汗速乾 イージーケア 冷感

0985-49 勝袋 INASE

縫い目が目立たず下着跡が見えにくいシームレスパンツ

- ナイロン高湿率による接触冷感性
- 吸汗速乾加工による続くドライ感
- シームレス仕様で下着のラインが目立たない



New Lineup 0985-49 シームレスパンツ

¥3,000 (税込 ¥3,300)

ナイロン 75%・ポリウレタン 25%

	S	M	L	LL	3L
ウエスト	68-76	76-84	84-92	92-100	100-108

61015 只今参上



61015 2枚組

手甲 ¥1,900 (税込 ¥2,090)

表：ポリエステル 100%
裏：綿 100%
・面ファスナー付 (リバーシブル)

	F
巾	13.5
肩外寸	31.5
肩内寸	22.5



(0)ホワイト (1)ネイビー (4)ブラック (7)グレー (22)シルバーグレー (23)チャコールグレー (107)モスグリーン (202)パープルブルー

※内側は全色ブラックです

0985-49 ナイロン 75% ポリウレタン 25% 61015 ポリエステル 100%

65010 SERIES 勝袋 INASE

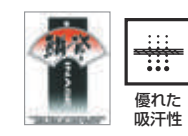

優れた吸汗性

- 通気性の高いシーチングを使用
- 肌触りが良く吸湿性のある綿 100% 素材



(1)ネイビー



(0)ホワイト



(4)ブラック

65011

ダボシャツ ¥6,600 (税込 ¥7,260)

綿 100%

樹脂 糸付けボタン

	M	L	LL	3L	4L
胸囲	108	112	116	120	128
肩巾	44	46	48	50	52
着丈	73	75	77	79	79
袖丈	46	48	50	52	52



(0)ホワイト

(4)ブラック



(1)ネイビー

65010

ダボパンツ(ツータック) ¥6,600 (税込 ¥7,260)

綿 100%

樹脂 ファスナー

	M	L	LL	3L	4L
ウエスト	74-79	80-85	86-91	92-100	101-110
股下	73	73	73	73	73
わたり巾	36.5	38	39.5	41.25	43.75

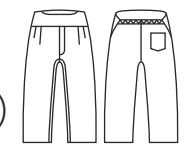

1 後ろウエストゴム仕様

1 3L以上は価格が変わります。(P3参照)、綿製品取扱上のご注意 (P2参照)

- NEW
- NEW COLOR
- NEW SIZE
- 主力商品
- Ladies
- 制電性素材
- ECO商品
- ストレッチ
- 吸汗速乾
- (パンツ)ウエストゴム仕様
- 綿100%
- CVC
- T/C
- ポリエステル100%

綿 100%





62015

長袖シャツ

¥6,600 (税込価格 ¥7,260)

ポリエステル 100%

樹脂 糸付けボタン

	M	L	LL	3L	4L
胸囲	110	114	118	122	126
肩巾	48	50	52	54	56
着丈	77	80	83	86	86
袖丈	55	57	57	61	61



1 サイドスリット



(5)アイボリー (7)グレー (22)シルバーグレー (23)チャコールグレー



(1)ネイビー



- なめらかな質感の夏向け素材
- 通気性の高いトロピカルを使用
- シワになりにくく乾きが速い



風通しが良い イージーケア

62016

ベスト

¥6,300 (税込価格 ¥6,930)

ポリエステル 100%

金属 ファスナー/ドットボタン

	M	L	LL	3L	4L
胸囲	102	106	110	114	118
肩巾	42	44	46	48	50
着丈	61	63	65	67	67

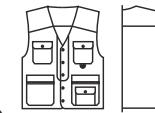

(5)アイボリー (7)グレー (22)シルバーグレー (23)チャコールグレー



(1)ネイビー

62010

ニッカ(ワンタック)

¥6,200 (税込価格 ¥6,820)

ポリエステル 100%

金属 ファスナー 樹脂 糸付けボタン

	ウエスト	73	76	79	82	85	88
股下	73	73	73	73	73	73	73
わたり巾	36.5	37	37.5	38	39	40	40
総丈	101.5	101.5	101.5	101.5	102.5	102.5	102.5

	ウエスト	91	95	100	105	110
股下	73	73	73	73	73	73
わたり巾	40.5	41	42	43	44	44
総丈	104.5	104.5	106.5	106.5	107.5	107.5

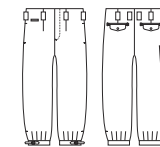

(5)アイボリー (7)グレー



(22)シルバーグレー (23)チャコールグレー



(1)ネイビー



1 尾錠仕様

62019

超スーパーロング八分

¥7,300 (税込価格 ¥8,030)

ポリエステル 100%

金属 ファスナー 樹脂 糸付けボタン

	S	M	L	LL	3L	4L
ウエスト	77±1	81±1	85±1	89±1	95±1	101±1
股下	98	98	98	98	98	98
総丈	126.5	127	127	128	130	131

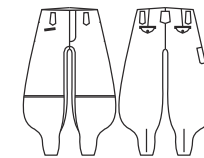

(5)アイボリー (7)グレー



(22)シルバーグレー (23)チャコールグレー



(1)ネイビー

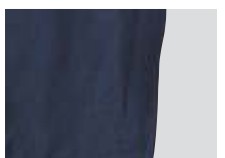

1 ファスナー仕様

62029

細身超超ロング八分

¥7,300 (税込価格 ¥8,030)

ポリエステル 100%

金属 ファスナー 樹脂 糸付けボタン

	S	M	L	LL	3L	4L
ウエスト	77±1	81±1	85±1	89±1	95±1	101±1
股下	88	88	88	88	88	88
わたり巾	35	36	36	37	37	38
総丈	117	117	117	117.5	117.5	119

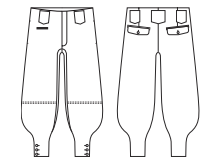

(7)グレー (22)シルバーグレー



(1)ネイビー

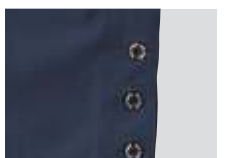

1 ボタン仕様

! 3L以上、91cm以上は価格が変わります。(P3参照)

- NEW
- NEW COLOR
- NEW SIZE
- 主力商品
- Ladies
- 制電性素材
- ECO商品
- ストレッチ
- 吸汗速乾
- (パンツ)ウエストゴム仕様
- 綿100%
- CVC
- T/C
- ポリエステル100%

1010 SERIES 只今参上

豊富なカラー展開 シワになりにくく乾きが速い

1016
ベスト
¥6,000 (税込価格 ¥6,600)

ポリエステル 100%
金属 ファスナー/ドットボタン

	M	L	LL	3L	4L	6L
胸囲	102	106	110	114	118	128
肩巾	42	44	46	48	50	53
着丈	61	63	65	67	67	67



(1) ネイビー

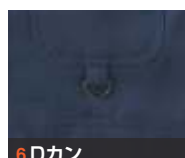
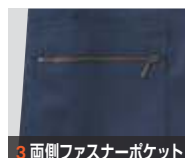

1010
ニッカ(ワンタック)
¥5,400 (税込価格 ¥5,940)

ポリエステル 100%
金属 ファスナー 樹脂 糸付けボタン

	M	L	LL	3L	4L	6L
ウエスト	73	76	79	82	85	88
股下	73	73	73	73	73	73
わたり巾	36.5	37	37.5	38	39	40
総丈	101.5	101.5	101.5	101.5	102.5	102.5

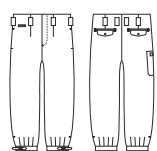

(1) ネイビー

1014
短ニッカ(ワンタック)
¥4,800 (税込価格 ¥5,280)

ポリエステル 100%
金属 ファスナー 樹脂 糸付けボタン

	M	L	LL	3L	4L	6L
ウエスト	73	76	79	82	85	88
股下	65	65	65	65	65	65
わたり巾	36.5	37	37.5	38	39	40
総丈	93.5	93.5	93.5	93.5	94.5	94.5

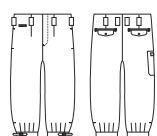

(1) ネイビー

1018
カーゴニッカ(ワンタック)
¥5,900 (税込価格 ¥6,490)

ポリエステル 100%
金属 フロントファスナー 樹脂 カーゴファスナー/糸付けボタン

	M	L	LL	3L	4L	6L
ウエスト	73	76	79	82	85	88
股下	73	73	73	73	73	73
わたり巾	36.5	37	37.5	38	39	40
総丈	101.5	101.5	101.5	101.5	102.5	102.5

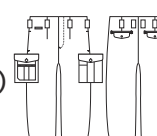

(1) ネイビー

1028
カーゴパンツ(ツータック)
¥5,900 (税込価格 ¥6,490)

ポリエステル 100%
金属 フロントファスナー 樹脂 カーゴファスナー/糸付けボタン

	M	L	LL	3L	4L	6L
ウエスト	73	76	79	82	85	88
股下	80	80	80	80	80	80
わたり巾	35.75	36.5	37.25	38	38.75	39.5
総丈	104.5	104.5	104.5	104.5	105	110

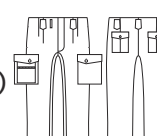

(1) ネイビー



10041 SERIES BULL WORKS

肌触りが良く吸湿性のある綿 100% 素材



(1) ネイビー



(7) グレー

10041
ヤッケ
¥6,300 (税込価格 ¥6,930)

綿 100%
樹脂 ファスナー/糸付けボタン

	F	(XL)	(XXL)	6L
胸囲	122	130	138	148
肩巾	55	59	61	63
着丈	77	81	83	85
袖丈	58	62	64	66

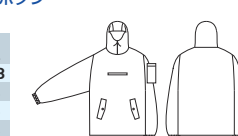

10049
ヤッケパンツ
¥4,900 (税込価格 ¥5,390)

綿 100%

	F	3L	4L	6L
ウエスト	~100	~120	~130	~140
股下	82	82	82	82
わたり巾	38	41	44	47

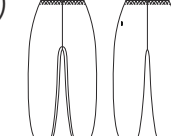

10041 10049
優れた吸汗性

10012 SERIES

肌触りが良く吸湿性のある綿 100% 素材



(4) ブラック

(1) ネイビー (3) ベージュ (7) グレー (107) モスグリーン

10012
溶接帽子(ツバ有り)
¥2,800 (税込価格 ¥3,080)

綿 100%
金属 ドットボタン

	M	L	LL
頭囲	56	59	62



(4) ブラック

(1) ネイビー (3) ベージュ (7) グレー (107) モスグリーン

10013
溶接帽子
¥2,800 (税込価格 ¥3,080)

綿 100%
金属 ドットボタン

	M	L	LL
頭囲	56	59	62



(4) ブラック

(1) ネイビー (3) ベージュ (7) グレー (107) モスグリーン

10016
溶接帽子(ツバ、たれ有り)
¥3,300 (税込価格 ¥3,630)

綿 100%
金属 ドットボタン

	M	L	LL
頭囲	56	59	62



(4) ブラック

(1) ネイビー (3) ベージュ (7) グレー (107) モスグリーン

10017
溶接帽子(たれ有り)
¥3,300 (税込価格 ¥3,630)

綿 100%
金属 ドットボタン

	M	L	LL
頭囲	56	59	62

綿製品取扱上のご注意 (P2参照)

- NEW
- NEW COLOR
- NEW SIZE
- 主力商品
- Ladies
- 制電性素材
- ECO商品
- ストレッチ
- 吸汗速乾
- (パンツ)ウエストゴム仕様
- 綿100%
- CVC
- T/C
- ポリエステル100%

- NEW
- NEW COLOR
- NEW SIZE
- 主力商品
- Ladies
- 制電性素材
- ECO商品
- ストレッチ
- 吸汗速乾
- (パンツ)ウエストゴム仕様
- 綿100%
- CVC
- T/C
- ポリエステル100%

DARWING UT-Rise

ダーウィンユーティラーズ



- 持ち上げ作業 ○
- 中腰作業 ○
- 重量 ◎
- 歩行性 ○
- 装着性 ◎

全面メッシュで着ごち軽やか

服を着るように装着簡単。中腰姿勢の維持を楽に



▲詳細はコチラ

New Lineup

L : 001-0602

M : 001-0603

DARWING UT-Rise (ダーウィン ユーティラーズ)

¥30,000 (税込価格 ¥33,000)

ナイロン、ポリウレタン、ポリエステル

	M	L
001-0603	001-0602	
身長	150-167	167-185
胸囲	80-90	85-105
ウエスト周囲	60-90	70-100
ふくらはぎ周囲	29-40	30-42



高反発ゴム

無電力、なのにアシスト力を生み出すヒミツ。

背部から大腿部にかけて高反発ゴムを配置。ゴムの張力で持ち上げ動作に必要な腰や背面をサポートします。無電力で充電不要のため使用シーンを選びません。

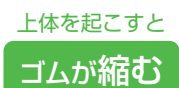
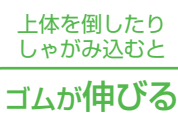

DARWING UT-Rise

インナータイプ



上肢パーツ



下肢パーツ

装着方法

STEP 1



下肢パーツ
ズボンの下に着用します。

STEP 2



上肢パーツ
ベストのように羽織り
ジッパーで前を締めます。

STEP 3



必要に応じて作業服を
上から着用します。

アシスト力の調整機能

背面のアタッチメントで上下パーツを結合します。調整ベルトでアシスト力の調整が可能です。



❗ ポリウレタン入り製品取扱上のご注意 (P2参照)

- NEW
- NEW COLOR
- NEW SIZE
- 主力商品
- Ladies
- 制電性素材
- ECO商品
- ストレッチ
- 吸汗速乾
- (パンツ)ウエスト
ゴム仕様
- 綿100%
- CVC
- T/C
- ポリエステル
100%



背面

前面

DARWING ABC Lift

ダーウィン エービーシー リフト



- 持ち上げ作業 ○
- 中腰作業 ○
- 重量 ◎
- 歩行性 ○
- 装着性 ◎



3ステップで簡単装着

持ち上げ・中腰作業の姿勢を支援するアシストスーツ



▲詳細はコチラ

装着方法

STEP 1 STEP 2 STEP 3



脚ベルト

脚ベルトのアタッチメントを太腿の真中あたりで留め、ベルトを締めて長さを調整します。

脇ベルト

脇ベルトを引張り、アシスト力を調整します。

胸ベルト

胸ベルトのアタッチメントを留め、ベルトを引張り、長さを調整します。

通気性

本体の一部にメッシュ素材を使用し、身体への接触面が少ないため長時間の使用でも蒸れにくくなっています。

動作性

薄く動きを妨げにくい構造で、装着したまま座り仕事などの複合的な動きが可能です。



装着性

脚パーツの左右の色を変えることで、左右の取り間違えを防止し、本体の向きを判別しやすくしています。

高反発ゴムの伸縮

上体を倒したりしゃがみ込むと... 上体を起こすと...



ゴムが伸びる ゴムが縮む

共通特長

- 薄い
- 軽量
- 装着簡単

高反発ゴム

無電力、なのにアシスト力を生み出すヒミツ。背部から大腿部にかけて高反発ゴムを配置。ゴムの張力で持ち上げ動作に必要な腰や背面をサポートします。無電力で充電不要のため使用シーンを選びません。

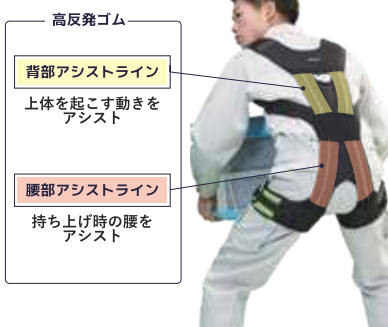

高反発ゴム

背部アシストライン
上体を起こす動きをアシスト

腰部アシストライン
持ち上げ時の腰をアシスト

New Lineup

L : 001-0572

M : 001-0573

DARWING ABC Lift (ダーウィン エービーシー リフト)

¥30,000 (税込 ¥33,000)

ポリエステル、ナイロン、ポリウレタン、ゴム

	M	L
001-0573	001-0572	
身長	155-172	168-185
胸囲	75-95	85-110
大腿周囲	45-60	50-70

背部の樹脂ステーと幅広い形状で腰をホールド



逆締め構造でしっかり固定

左右のベルトを軽く引くだけで本体背部が中心に寄り、腰をガッチリ固定。背面にある4本の樹脂ステーによりホールド感アップ。

高い通気性
背部には全面メッシュ素材を使用し、通気性を確保。ムレにくくオールシーズン対応可能です。

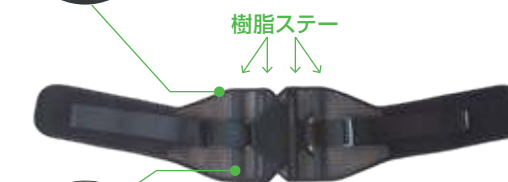

樹脂ステー

動いてもズレにくい
背部には滑り止めテープを施しており、動いてもズレにくく、しっかりと固定できます。

【肌面】



動きを妨げにくい

お腹に当たる部分はスリム形状のため、前かがみやしゃがむ動作を妨げにくくなっています。

併用可能

DARWING ABC Lift



DARWING UT-Rize



New Lineup

XL : 001-1041

L : 001-1042

M : 001-1043

メッシュアクションギアクラシック

¥7,200 (税込 ¥7,920)

ポリエステル、ナイロン、ポリウレタン

	M	L	XL
001-1043	001-1042	001-1041	
胴骨周囲	70-90	85-105	100-120



▲詳細はコチラ

❗ ポリウレタン入り製品取扱上のご注意 (P2参照)

0031-80

ワンタッチで調節簡単、メイドインジャパンのタフベルト

- 信頼の日本製 ナイロンベルト
- ワンタッチで調節可能な驚きの使いやすさ
- 使い勝手の良い 34mm 巾で幅広く使える



1 帯先ロゴ入り

2 ワンタッチ調節レバー



(23)チャコールグレー



(4)ブラック



(82)アーミー

0031-80

ロック式バックルベルト

¥3,500 (税込価格 ¥3,850)

素材: ナイロン 100%
サイズ: 34m/m巾 × 130cm長ナイロン
100%

丈夫な作業用ベルト



別寸対応可能商品

※価格・納期は変動いたします
※(0)ホワイトは除く
※150cm長のみ可能

10063

ローラーベルト

¥1,700 (税込価格 ¥1,870)

素材: 綿 100%
サイズ: 40m/m巾 × 120cm長

(0)ホワイト

(1)ネイビー

(3)ベージュ

(4)ブラック

(7)グレー



(6)グリーン

別寸対応可能商品

※価格・納期は変動いたします
※(0)ホワイトは除く

10075

テープベルト

¥2,000 (税込価格 ¥2,200)

素材: 綿 100%
サイズ: 32m/m巾 × 110cm長
32m/m巾 × 120cm長

面ファスナーで着脱簡単

(0)ホワイト

(4)ブラック

(107)モスグリーン



(1)ネイビー

別寸対応可能商品

※価格・納期は変動いたします
※(0)ホワイトは除く
※150cm長のみ可能

10077

ワンタッチベルト

¥2,500 (税込価格 ¥2,750)

素材: ナイロン 100%
サイズ: 38m/m巾 × 120cm長

(0)ホワイト

(1)ネイビー

(3)ベージュ

(4)ブラック

(7)グレー

(107)モスグリーン



1 プラスチックバックル



(82)アーミー

10063
綿
100%
10077
ナイロン
100%

丈夫な作業用ベルト



タフ素材

反射糸入りで視認性アップ

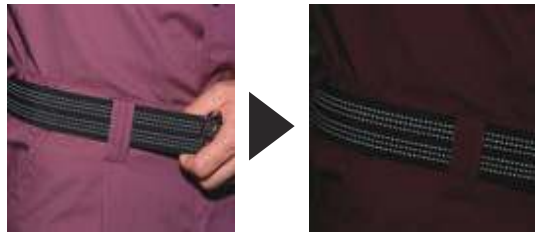

- NEW
- NEW COLOR
- NEW SIZE
- 主力商品
- Ladies
- 制電性素材
- ECO商品
- ストレッチ
- 吸汗速乾
- (パンツ)ウエストゴム仕様
- 綿100%
- CVC
- T/C
- ポリエステル100%

反射糸入り
10081
ワンピンベルト
¥4,100 (税込価格 ¥4,510)

素材: ナイロン 100%
サイズ: 38m/m巾 × 120cm長 (5穴)



反射糸入り
10082
ローラーベルト
¥3,700 (税込価格 ¥4,070)

素材: ナイロン 100%
サイズ: 38m/m巾 × 120cm長



反射糸入り
10083
ダブルピンベルト
¥4,200 (税込価格 ¥4,620)

素材: ナイロン 100%
サイズ: 38m/m巾 × 120cm長 (10穴)



別寸対応可能商品
※価格・納期は変動いたします

※(0)ホワイトは除く
※150cm長のみ可能

10071
ワンピンベルト
¥2,100 (税込価格 ¥2,310)

素材: 綿 100%
サイズ: 40m/m巾 × 120cm長 (5穴)



タフ素材

- NEW
- NEW COLOR
- NEW SIZE
- 主力商品
- Ladies
- 制電性素材
- ECO商品
- ストレッチ
- 吸汗速乾
- (パンツ)ウエストゴム仕様
- 綿100%
- CVC
- T/C
- ポリエステル100%

(4)ブラック

10079
合皮ベルト
¥4,700 (税込価格 ¥5,170)

素材: 合皮
サイズ: 35m/m巾 × 120cm長 (5穴)



(4)ブラック

10080
合皮ベルト
¥4,700 (税込価格 ¥5,170)

素材: 合皮
サイズ: 35m/m巾 × 120cm長 (5穴)



別寸対応可能商品
※価格・納期は変動いたします

10076
ワイドダブルピンベルト
¥5,700 (税込価格 ¥6,270)

素材: ナイロン 100%
サイズ: 50m/m巾 × 110cm長 (14穴)
50m/m巾 × 120cm長 (14穴)



(8)ブルー



別寸対応可能商品
※価格・納期は変動いたします

※(0)ホワイトは除く
※150cm長のみ可能

(1)ネイビー



10053
ワンピンベルト
¥2,000 (税込価格 ¥2,200)

素材: ナイロン 100%
サイズ: 40m/m巾 × 120cm長 (5穴)

(0)ホワイト



10055
ローラーベルト
¥1,600 (税込価格 ¥1,760)

素材: ナイロン 100%
サイズ: 40m/m巾 × 120cm長

(7)グレー



10059
ダブルピンベルト
¥2,400 (税込価格 ¥2,640)

素材: ナイロン 100%
サイズ: 40m/m巾 × 120cm長 (8穴)

10053・10055・10059 Color Variation

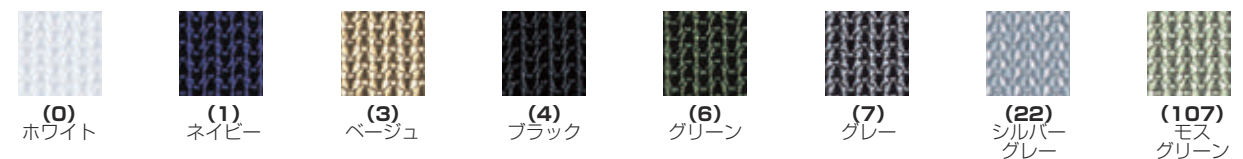

- 10076
- 10053
- 10055
- 10059
- ナイロン 100%



(1) ネイビー (22) シルバークレー (212) ライトブルー

7229-00

長袖EFブルゾン

オープンブライズ
素材:ポリエステル100%
サイズ:S~5L・6L

① 3L以上は価格が変わります。(P3参照)

■ファン取付孔の直径には個体差がございます。*ファン・バッテリー等は付いておりません。



(1) ネイビー (22) シルバークレー (212) ライトブルー

7229-06

EFベスト

オープンブライズ
素材:ポリエステル100%
サイズ:S~5L



(1) ネイビー (8) ブルー (22) シルバークレー (43) レッド

●7439-06

EFベスト

オープンブライズ
素材:ポリエステル100%
サイズ:S~4L・6L

① 3L以上は価格が変わります。(P3参照)

■ファン取付孔の直径には個体差がございます。*ファン・バッテリー等は付いておりません。

後継モデル有り 7539series(P30-31)



(22)シルバークレー

0129-01

半袖EFブルゾン

オープンブライズ
素材:ナイロン100%
サイズ:S~LL



(4)ブラック

0129-07

EFハーフパンツ(ノータック)

オープンブライズ
素材:ナイロン100%
サイズ:S~L

■ファン取付孔の直径には個体差がございます。*ファン・バッテリー等は付いておりません。



(1)ネイビー (3)ベージュ (22)シルバークレー (82)アーミー
配色/ブラック 配色/ブラック 配色/無し 配色/ブラック

●7339-06

EFベスト

オープンブライズ
素材:本体:ポリエステル100%
別布:ナイロン100%
[(22)シルバークレーのみポリエステル100%]
サイズ:S~4L・6L

① 3L以上は価格が変わります。(P3参照)

■ファン取付孔の直径には個体差がございます。*ファン・バッテリー等は付いておりません。



(4) ブラック (23) チャコールグレー (109) ダークグリーン (203) ロイヤルブルー

●8329-01

半袖EFブルゾン

オープンブライズ
素材:ポリエステル100%
サイズ:S~4L・6L



(4) ブラック (23) チャコールグレー (109) ダークグリーン (203) ロイヤルブルー

●8329-06

EFベスト

オープンブライズ
素材:ポリエステル100%
サイズ:S~4L・6L

① 3L以上は価格が変わります。(P3参照)

■ファン取付孔の直径には個体差がございます。*ファン・バッテリー等は付いておりません。



(1)ネイビー (8)ブルー

7789-20 EFつなぎ

オープンブライズ
素材:ポリエステル92%・ポリウレタン8%
サイズ:S~4L



(1)ネイビー (3)ベージュ

7789-24 EFサロペット

オープンブライズ
素材:ポリエステル92%・ポリウレタン8%
サイズ:S~4L

① 3L以上は価格が変わります。(P3参照)、ポリウレタン入り製品取扱上のご注意 (P2参照)

■ファン取付孔の直径には個体差がございます。*ファン・バッテリー等は付いておりません。

13111

アイスパッド
(1個)
オープンブライズ



16003

ファンケーブル
(1本)
オープンブライズ



●18211

ファン(1個)
オープンブライズ



●18233

Wオープンファン
(1個)
オープンブライズ



●17045

モバイルチャージャー(PD)
オープンブライズ
■容量:20,000mAh



USB Type-C to Type-C



入力:USB microB/Type-C
出力:USB Type-A/Type-C



19108

デバイスセット

オープンブライズ
セット内容:
ファン2個・スイッチケーブル1本
モバイルチャージャー1個・ACアダプター1個
USBケーブル1本・取扱説明書1通



パッケージ



(4)ブラック

ファン/19111

■直径(ウェア取付部分):90mm
■重量:約100g(ファン1個)
■3枚羽

17015



モバイルチャージャー(PD)

■重量:約177g
(モバイルチャージャー1個)
■サイズ:57mm×79mm×28mm
入力:USB Type-C 出力:USB Type-A/Type-C



USBケーブル

USB Type-A to Type-C

ケーブル部分



スイッチケーブル/19103



ACアダプター/17004

出力:USB Type-A

13109

アイスパッドベストセット

オープンブライズ
セット内容:
アイスパッドベスト1着
アイスパッド4個
スイッチケーブル1本
モバイルチャージャー(PD)1個
ACアダプター(PD)1個
USBケーブル1本
取扱説明書1通



(4)ブラック

アイスパッドベスト

■素材:ポリエステル100%
■サイズ:M



アイスパッド/13111

■重量:約62g(アイスパッド1個)
■サイズ:76mm×23mm

17045



モバイルチャージャー20,000mAh(PD)

■重量:約400g
(モバイルチャージャー1個)
■サイズ:68mm×142mm×29mm



USBポート
入力:USB microB/Type-C
出力:USB Type-A/Type-C



USBケーブル

USB Type-C to Type-C

ケーブル部分



スイッチケーブル/13103



USBポート



ACアダプター(PD)/19304

■アイスパッド取付孔の直径には個体差がございます。

341 半袖ブルゾン
 ¥9,900 (税込 ¥10,890)
 素材: 綿60%・ポリエステル40%
 サイズ: M~4L・6L

(8) ブルー (107) モスグリーン (204) パウダーブルー

347 半袖シャツ
 ¥8,900 (税込 ¥9,790)
 素材: 綿60%・ポリエステル40%
 サイズ: M~4L・6L

(8) ブルー (107) モスグリーン (204) パウダーブルー

343 長袖ブルゾン
 ¥10,200 (税込 ¥11,220)
 素材: 綿60%・ポリエステル40%
 サイズ: M~4L・6L

(8) ブルー (107) モスグリーン (204) パウダーブルー

348 カーゴパンツ(ツータック、脇ゴム)
 ¥9,100 (税込 ¥10,010)
 素材: 綿60%・ポリエステル40%
 サイズ: S~4L・6L

(8) ブルー (107) モスグリーン (204) パウダーブルー

345 長袖シャツ
 ¥9,100 (税込 ¥10,010)
 素材: 綿60%・ポリエステル40%
 サイズ: M~4L・6L

(8) ブルー (107) モスグリーン (204) パウダーブルー

349 スラックス(ツータック、脇ゴム)
 ¥8,900 (税込 ¥9,790)
 素材: 綿60%・ポリエステル40%
 サイズ: S~4L・6L

(8) ブルー (107) モスグリーン (204) パウダーブルー

3L以上は価格が変わります。(P3参照)

543 長袖ブルゾン
 ¥6,500 (税込 ¥7,150)
 素材: 綿98%・ポリウレタン2%
 サイズ: S~4L・6L

(1) ネイビー (7) グレー (64) ボルドー

323 長袖ブルゾン
 ¥10,700 (税込 ¥11,770)
 素材: ポリエステル65%・綿35%
 サイズ: M~4L・6L

(6) グリーン (7) グレー (23) チャコールグレー

545 長袖シャツ
 ¥5,700 (税込 ¥6,270)
 素材: 綿98%・ポリウレタン2%
 サイズ: S~4L・6L

(1) ネイビー (7) グレー (64) ボルドー

325 長袖シャツ
 ¥9,600 (税込 ¥10,560)
 素材: ポリエステル65%・綿35%
 サイズ: M~4L・6L

(6) グリーン (7) グレー (23) チャコールグレー

548 カーゴパンツ(ノータック)
 ¥5,700 (税込 ¥6,270)
 素材: 綿98%・ポリウレタン2%
 サイズ: 70~130

(1) ネイビー (7) グレー (64) ボルドー

328 カーゴパンツ(ワンタック)
 ¥9,200 (税込 ¥10,120)
 素材: ポリエステル65%・綿35%
 サイズ: 73~130

(6) グリーン (7) グレー (23) チャコールグレー

3L以上、91cm以上は価格が変わります。(P3参照)、ポリウレタン入り製品取扱上のご注意 (P2参照)、綿PU製品取扱上のご注意 (P2参照)

3L以上、91cm以上は価格が変わります。(P3参照)

951 半袖ブルゾン
 ¥12,600 (税込 ¥13,860)
 素材: ポリエステル90%・綿10%
 サイズ: M~4L・6L

(7) グレー (107) モスグリーン (205) ケンブリッチブルー

957 半袖シャツ
 ¥10,700 (税込 ¥11,770)
 素材: ポリエステル90%・綿10%
 サイズ: M~4L・6L

(1) ネイビー (7) グレー (107) モスグリーン (205) ケンブリッチブルー

953 長袖ブルゾン
 ¥13,300 (税込 ¥14,630)
 素材: ポリエステル90%・綿10%
 サイズ: M~4L・6L

(1) ネイビー (7) グレー (107) モスグリーン (205) ケンブリッチブルー

958 カーゴパンツ(ワンタック)
 ¥11,400 (税込 ¥12,540)
 素材: ポリエステル90%・綿10%
 サイズ: S~4L・6L

(1) ネイビー (7) グレー (107) モスグリーン (205) ケンブリッチブルー

955 長袖シャツ
 ¥11,200 (税込 ¥12,320)
 素材: ポリエステル90%・綿10%
 サイズ: M~4L・6L

(1) ネイビー (7) グレー (107) モスグリーン (205) ケンブリッチブルー

959 スラックス(ワンタック)
 ¥10,900 (税込 ¥11,990)
 素材: ポリエステル90%・綿10%
 サイズ: 73~130

(1) ネイビー (7) グレー (107) モスグリーン (205) ケンブリッチブルー

3L以上、91cm以上は価格が変わります。(P3参照)

641 半袖ブルゾン
 ¥8,700 (税込 ¥9,570)
 素材: ポリエステル65%・綿35%
 サイズ: M~4L・6L

(1) ネイビー (7) グレー (81) ブラウン

647 半袖シャツ
 ¥7,300 (税込 ¥8,030)
 素材: ポリエステル65%・綿35%
 サイズ: M~4L・6L

(1) ネイビー (7) グレー (81) ブラウン

643 長袖ブルゾン
 ¥8,800 (税込 ¥9,680)
 素材: ポリエステル65%・綿35%
 サイズ: S~4L・6L

(1) ネイビー (7) グレー (81) ブラウン

648 カーゴパンツ(ワンタック)
 ¥7,400 (税込 ¥8,140)
 素材: ポリエステル65%・綿35%
 サイズ: 70~130

(1) ネイビー (7) グレー (81) ブラウン

645 長袖シャツ
 ¥7,400 (税込 ¥8,140)
 素材: ポリエステル65%・綿35%
 サイズ: S~4L・6L

(1) ネイビー (7) グレー (81) ブラウン

649 スラックス(ワンタック)
 ¥7,100 (税込 ¥7,810)
 素材: ポリエステル65%・綿35%
 サイズ: 70~130

(1) ネイビー (7) グレー (81) ブラウン

3L以上、91cm以上は価格が変わります。(P3参照)

681 半袖ブルゾン
 ¥9,700 (税込 ¥10,670)
 素材: ポリエステル60%・綿40%
 サイズ: M~4L・6L

(1) ネイビー (5) アイボリー (107) モスグリーン (204) パウダーブルー (205) ケンブリッチブルー

687 半袖シャツ
 ¥8,000 (税込 ¥8,800)
 素材: ポリエステル60%・綿40%
 サイズ: M~4L・6L

(1) ネイビー (5) アイボリー (107) モスグリーン (204) パウダーブルー (205) ケンブリッチブルー

682 長袖ブルゾン
 ¥10,200 (税込 ¥11,220)
 素材: ポリエステル60%・綿40%
 サイズ: M~4L・6L

(1) ネイビー (5) アイボリー (21) ブルー (107) モスグリーン (204) パウダーブルー (205) ケンブリッチブルー

688 カーゴパンツ(ワンタック)
 ¥8,900 (税込 ¥9,790)
 素材: ポリエステル60%・綿40%
 サイズ: S~4L・6L

(1) ネイビー (5) アイボリー (21) ブルー (107) モスグリーン (204) パウダーブルー (205) ケンブリッチブルー

685 長袖シャツ
 ¥8,400 (税込 ¥9,240)
 素材: ポリエステル60%・綿40%
 サイズ: M~4L・6L

(1) ネイビー (5) アイボリー (21) ブルー (107) モスグリーン (204) パウダーブルー (205) ケンブリッチブルー

689 スラックス(ワンタック)
 ¥8,400 (税込 ¥9,240)
 素材: ポリエステル60%・綿40%
 サイズ: 70~130

(1) ネイビー (5) アイボリー (21) ブルー (107) モスグリーン (204) パウダーブルー (205) ケンブリッチブルー

3L以上、91cm以上は価格が変わります。(P3参照)

931 半袖ブルゾン
 ¥9,300 (税込 ¥10,230)
 素材: ポリエステル80%・綿20%
 サイズ: M~4L・6L

(22) シルバークレー (107) モスグリーン (114) オーシャングリーン

937 半袖シャツ
 ¥8,100 (税込 ¥8,910)
 素材: ポリエステル80%・綿20%
 サイズ: M~4L・6L

(22) シルバークレー (107) モスグリーン (114) オーシャングリーン

933 長袖ブルゾン
 ¥9,600 (税込 ¥10,560)
 素材: ポリエステル80%・綿20%
 サイズ: M~4L・6L

(22) シルバークレー (107) モスグリーン (114) オーシャングリーン

938 カーゴパンツ(ツータック)
 ¥8,100 (税込 ¥8,910)
 素材: ポリエステル80%・綿20%
 サイズ: 73~130

(22) シルバークレー (107) モスグリーン (114) オーシャングリーン

935 長袖シャツ
 ¥8,200 (税込 ¥9,020)
 素材: ポリエステル80%・綿20%
 サイズ: M~4L・6L

(22) シルバークレー (107) モスグリーン (114) オーシャングリーン

939 スラックス(ツータック)
 ¥7,800 (税込 ¥8,580)
 素材: ポリエステル80%・綿20%
 サイズ: 70~130

(22) シルバークレー (107) モスグリーン (114) オーシャングリーン

3L以上、91cm以上は価格が変わります。(P3参照)



●271
半袖ブルゾン
¥10,300 (税込 ¥11,330)
素材: 綿70%・ポリエステル30%
サイズ: M~4L・6L



●277
半袖シャツ
¥8,900 (税込 ¥9,790)
素材: 綿70%・ポリエステル30%
サイズ: M~4L・6L



●273
長袖ブルゾン
¥10,400 (税込 ¥11,440)
素材: 綿70%・ポリエステル30%
サイズ: M~4L・6L



●278
カーゴパンツ(ツータック、脇ゴム)
¥9,200 (税込 ¥10,120)
素材: 綿70%・ポリエステル30%
サイズ: S~4L・6L



●275
長袖シャツ
¥9,200 (税込 ¥10,120)
素材: 綿70%・ポリエステル30%
サイズ: M~4L・6L



●279
スラックス(ツータック、脇ゴム)
¥8,900 (税込 ¥9,790)
素材: 綿70%・ポリエステル30%
サイズ: S~4L・6L

! 3L以上は価格が変わります。(P3参照)



●0368-00
長袖ブルゾン
¥9,000 (税込 ¥9,900)
素材: ナイロン90%・ポリウレタン10%
サイズ: S~3L



●0188-00
長袖ブルゾン
¥10,300 (税込 ¥11,330)
素材: 本体: ナイロン90%・ポリウレタン10%
メッシュ: ポリエステル80%・ポリウレタン20%
サイズ: S~4L



●0368-08
ジョガーパンツ(ノータック、脇ゴム)
¥8,000 (税込 ¥8,800)
素材: ナイロン90%・ポリウレタン10%
サイズ: S~4L



●0188-08
カーゴパンツ(ノータック)
¥8,700 (税込 ¥9,570)
素材: 本体: ナイロン90%・ポリウレタン10%
別布: ナイロン80%・ポリウレタン20%
サイズ: S~4L



●0368-07
ハーフパンツ(ノータック、脇ゴム)
¥6,200 (税込 ¥6,820)
素材: ナイロン90%・ポリウレタン10%
サイズ: S~4L



●0188-07
ジョガーパンツ(ノータック)
¥8,700 (税込 ¥9,570)
素材: ナイロン90%・ポリウレタン10%
サイズ: S~4L

! 3L以上は価格が変わります。(P3参照)、
ポリウレタン入り製品取扱上のご注意 (P2参照)

! 3L以上は価格が変わります。(P3参照)



941
半袖ブルゾン
¥8,900 (税込 ¥9,790)
素材: ポリエステル85%・綿15%
サイズ: S~4L・6L



943
長袖ブルゾン
¥9,100 (税込 ¥10,010)
素材: ポリエステル85%・綿15%
サイズ: S~4L・6L



945
長袖シャツ
¥7,800 (税込 ¥8,580)
素材: ポリエステル85%・綿15%
サイズ: S~4L・6L



947
半袖シャツ
¥7,700 (税込 ¥8,470)
素材: ポリエステル85%・綿15%
サイズ: M~4L・6L



948
カーゴパンツ(ツータック)
¥7,700 (税込 ¥8,470)
素材: ポリエステル85%・綿15%
サイズ: 70~130



949
スラックス(ツータック)
¥7,400 (税込 ¥8,140)
素材: ポリエステル85%・綿15%
サイズ: 70~130

! 3L以上、91cm以上は価格が変わります。(P3参照)



●1328-07
レギンスジョガーパンツ(ノータック)
¥7,800 (税込 ¥8,580)
素材: 本体: 綿58%・ポリエステル40%・ポリウレタン2%
別布: ポリエステル87%・ポリウレタン13%
サイズ: S~3L

! 3L以上は価格が変わります。(P3参照)、ポリウレタン入り製品取扱上のご注意 (P2参照)



●7378-07
ジョガーパンツ(ノータック)
¥8,000 (税込 ¥8,800)
素材: 本体: ポリエステル100%
別布: ナイロン82%・ポリウレタン18%
サイズ: M~4L

! 3L以上は価格が変わります。(P3参照)



50093
長袖ブルゾン
¥18,000 (税込 ¥19,800)
素材: 綿85%・ポリウレタン15%
サイズ: S~3L



50098
カーゴパンツ(ノータック)
¥14,500 (税込 ¥15,950)
素材: 綿85%・ポリウレタン15%
サイズ: S~3L



50099
スラックス(ノータック)
¥13,400 (税込 ¥14,740)
素材: 綿85%・ポリウレタン15%
サイズ: S~3L

! 3L以上は価格が変わります。(P3参照)
ポリウレタン入り製品取扱上のご注意 (P2参照)
綿PU製品取扱上のご注意 (P2参照)
■製品洗い加工を施しているため、製品によって、色・サイズのバラつきがございます。



●0375-64
半袖Tシャツ(ハーフジップ、胸ポケット無)
¥7,000 (税込 ¥7,700)
素材: 本体: ナイロン90%・ポリウレタン10% (4.4oz 150g/㎡)
メッシュ: ポリエステル100%
サイズ: S~4L

! 4L以上は価格が変わります。(P3参照)



2982-08
カーゴパンツ(ノータック)
¥5,000 (税込 ¥5,500)
素材: 綿98%・ポリウレタン2%
サイズ: 70~130

! 91cm以上は価格が変わります。(P3参照)
ポリウレタン入り製品取扱上のご注意 (P2参照)
綿PU製品取扱上のご注意 (P2参照)
■製品洗い加工を施しているため、製品によって、色・サイズのバラつきがございます。



9700
つなぎ
¥12,000 (税込 ¥13,200)
素材: ポリエステル100%
サイズ: M~LL



50372
長袖サポータシャツ
50372H ハンガー掛けタイプ
長袖サポータシャツ
¥2,500 (税込 ¥2,750)
素材: ポリエステル92%・ポリウレタン8% (吸汗速乾系)
サイズ: S~LL

! ポリウレタン入り製品取扱上のご注意 (P2参照)



(4)ブラック (23)チャコールグレー (109)ダークグリーン
7345-50 長袖ポロシャツ(胸ポケット有)
 ¥6,300 (税込 ¥6,930)
 素材: ポリエステル 90%・ポリウレタン 10% (5oz 170g/㎡)
 サイズ: S~LL
 4L以上は価格が変わります。(P3参照)



(4)ブラック (23)チャコールグレー (109)ダークグリーン
7345-51 半袖ポロシャツ(胸ポケット有)
 ¥5,600 (税込 ¥6,160)
 素材: ポリエステル 90%・ポリウレタン 10% (5oz 170g/㎡)
 サイズ: S~4L



(0)ホワイト (1)ネイビー (4)ブラック (7)グレー
7245-51 半袖ポロシャツ(胸ポケット有)
 ¥6,900 (税込 ¥7,590)
 素材: ポリエステル 100%
 サイズ: S~4L・6L
 4L以上は価格が変わります。(P3参照)



(510)カモフラグリーン (511)カモフラグレー
10092 溶接帽子(ツバ有り)
 ¥2,300 (税込 ¥2,530)
 素材: 綿 100%
 サイズ: M~LL
 綿製品取扱上のご注意(P2参照)

(510)カモフラグリーン (511)カモフラグレー
10093 溶接帽子
 ¥2,300 (税込 ¥2,530)
 素材: 綿 100%
 サイズ: M~LL



(4)ブラック
80046 マルチポケットベスト
 ¥2,700 (税込 ¥2,970)
 素材: ポリエステル 100%
 サイズ: XL (3L)
 XL (3L)以上は価格が変わります。(P3参照)
 ※カイロ、保冷剤等は付いておりません。



(0)ホワイト (4)ブラック (7)グレー (82)アーミー

0135-51 半袖ポロシャツ(胸ポケット有)
 ¥4,800 (税込 ¥5,280)
 素材: ポリエステル 50%・ポリプロピレン 50% (5.0oz 170g/㎡)
 サイズ: S~3L



(0)ホワイト (4)ブラック (7)グレー (82)アーミー

0135-53 半袖Tシャツ(胸ポケット有)
 ¥4,400 (税込 ¥4,840)
 素材: ポリエステル 50%・ポリプロピレン 50% (5.0oz 170g/㎡)
 サイズ: S~4L



(4)ブラック
1305-53 半袖Tシャツ(胸ポケット有)
 ¥5,000 (税込 ¥5,500)
 素材: 綿 50%・ポリエステル 50% (5.9oz 200g/㎡)
 サイズ: M



(75)蛍光オレンジ (76)蛍光イエロー

80001 ポケットブルベスト
 ¥3,200 (税込 ¥3,520)
 素材: 本体: ポリエステル 100% 反射材: 高輝度ガラスビーズ
 サイズ: M



(76)蛍光イエロー

80002 短丈ベスト
 ¥3,200 (税込 ¥3,520)
 素材: 本体: ポリエステル 100% 反射材: 高輝度ガラスビーズ
 サイズ: F



(75)蛍光オレンジ

80004 メッシュベスト
 ¥3,200 (税込 ¥3,520)
 素材: 本体: ポリエステル 100% 反射材: 高輝度ガラスビーズ
 サイズ: L・LL

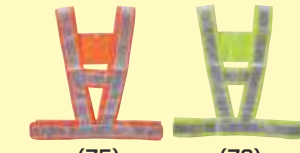

(75)蛍光オレンジ (76)蛍光イエロー

80006 ハーネスベスト
 ¥3,200 (税込 ¥3,520)
 素材: 本体: ポリエステル 100% 反射材: プリズム
 サイズ: F



(75)蛍光オレンジ (116)蛍光グリーン

80007 救護ベスト
 ¥3,200 (税込 ¥3,520)
 素材: 本体: ポリエステル 100% 反射材: 高輝度ガラスビーズ
 サイズ: F



(0)ホワイト (43)レッド (116)蛍光グリーン (203)ロイヤルブルー

80008 救護ベスト(脇アジャスト付)
 ¥3,200 (税込 ¥3,520)
 素材: 本体: ポリエステル 100% 反射材: 高輝度ガラスビーズ
 サイズ: L~3L



(75)蛍光オレンジ (76)蛍光イエロー

80009 救護ベスト(脇アジャスト付)
 ¥3,200 (税込 ¥3,520)
 素材: 本体: ポリエステル 100% 反射材: 高輝度ガラスビーズ
 サイズ: L~3L

※ポロシャツは付いていません。



(8)ブルー

10120 ショートエプロン(腰巻き)
 ¥4,000 (税込 ¥4,400)
 素材: 綿 100%
 サイズ: フリー
 (上 92cm 巾 x 下 90cm 巾 x 42cm 丈)



(8)ブルー (82)アーミー (87)ライトブラウン

10130 ショートエプロン(腰巻き)
 ¥4,000 (税込 ¥4,400)
 素材: 綿 100%
 サイズ: フリー
 (上 92cm 巾 x 下 90cm 巾 x 42cm 丈)



(557)ミッドインディゴ

10110 ショートエプロン(腰巻き)
 ¥4,000 (税込 ¥4,400)
 素材: 綿 70%・ポリエステル 30% (デニム 9.8oz)
 サイズ: フリー
 (上 92cm 巾 x 下 90cm 巾 x 42cm 丈)



(557)ミッドインディゴ

10111 エプロン(首掛け)
 ¥4,500 (税込 ¥4,950)
 素材: 綿 70%・ポリエステル 30% (デニム 9.8oz)
 サイズ: フリー
 (腰 62cm 巾 x 裾 82cm 巾 x 85cm 丈)

デニム製品取扱上のご注意(P2参照) ■製品洗い加工を施しているため、製品によって、色・サイズのバラつきがございます



(8)ブルー

10121 エプロン(首掛け)
 ¥4,500 (税込 ¥4,950)
 素材: 綿 100%
 サイズ: フリー
 (腰 62cm 巾 x 裾 82cm 巾 x 85cm 丈)



(82)アーミー (87)ライトブラウン

10131 エプロン(首掛け)
 ¥4,500 (税込 ¥4,950)
 素材: 綿 100%
 サイズ: フリー
 (腰 62cm 巾 x 裾 82cm 巾 x 85cm 丈)



(0)ホワイト (1)ネイビー (4)ブラック (7)グレー

91cm以上は価格が変わります。(P3参照)

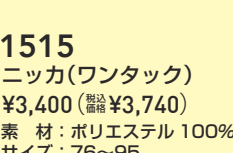

(0)ホワイト (1)ネイビー (4)ブラック (5)アイボリー (107)モスグリーン

91cm以上は価格が変わります。(P3参照)、綿製品取扱上のご注意(P2参照)



(0)ホワイト (1)ネイビー (4)ブラック (5)アイボリー (107)モスグリーン

91cm以上は価格が変わります。(P3参照)、綿製品取扱上のご注意(P2参照)



(1)ネイビー (22)シルバークレー (86)ダークブラウン

64016 ベスト
 ¥6,800 (税込 ¥7,480)
 素材: ポリエステル 100%
 サイズ: M~4L



(1)ネイビー (22)シルバークレー (86)ダークブラウン

64010 ニッカ(ワンタック)
 ¥6,800 (税込 ¥7,480)
 素材: ポリエステル 100%
 サイズ: 73~105



(1)ネイビー (22)シルバークレー (86)ダークブラウン

64019 細身超ロングハ分
 ¥7,800 (税込 ¥8,580)
 素材: ポリエステル 100%
 サイズ: S~4L



(21)ブルーグレー (60)ラベンダー

65035 長袖立衿シャツ
 ¥5,000 (税込 ¥5,500)
 素材: 綿 100%
 サイズ: M~4L

3L以上は価格が変わります。(P3参照)、綿製品取扱上のご注意(P2参照)



(8)ブルー (23)チャコールグレー (43)レッド

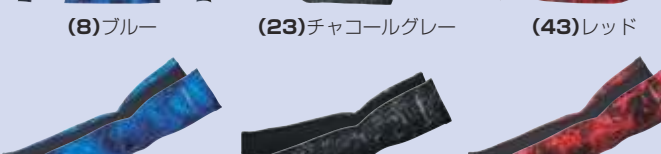

(8)ブルー (23)チャコールグレー (43)レッド

ポリウレタン入り製品取扱上のご注意(P2参照)

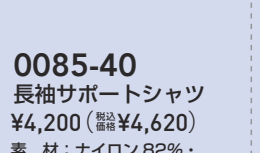

(0)ホワイト

0085-40 長袖サポートシャツ
 ¥4,200 (税込 ¥4,620)
 素材: ナイロン 82%・ポリウレタン 18% (5.6oz 190g/㎡)
 サイズ: GM・S~3L

0085-45 アームサポーター
 ¥2,200 (税込 ¥2,420)
 素材: ナイロン 82%・ポリウレタン 18% (5.6oz 190g/㎡)
 サイズ: M・L



(0)ホワイト

9900 つなぎ
 ¥7,900 (税込 ¥8,690)
 素材: ポリエステル 80%・綿 20% (目付量 180g/㎡)
 サイズ: SS~4L

3L以上は価格が変わります。(P3参照)



(7)グレー (22)シルバークレー (205)ケンブリッチブルー

0058 長袖Tシャツ(ハイネック、胸ポケット有)
 ¥4,100 (税込 ¥4,510)
 素材: ポリエステル 55%・綿 45% (6.2oz 210g/㎡)
 サイズ: M~4L

4L以上は価格が変わります。(P3参照)



(62)バイオレット

50550 長袖ポロシャツ(胸ポケット無)
 ¥3,700 (税込 ¥4,070)
 素材: ポリエステル 100% (4.3oz 145g/㎡)
 サイズ: S~4L

4L以上は価格が変わります。(P3参照)



(62)バイオレット

50557 半袖ポロシャツ(胸ポケット無)
 ¥3,400 (税込 ¥3,740)
 素材: ポリエステル 100% (4.3oz 145g/㎡)
 サイズ: S~4L

4L以上は価格が変わります。(P3参照)